

КАТАЛОГ 2013  
ИЗДАНИЕ ВТОРОЕ

ALFRESCO™   
НАРУЖНОЕ ОСВЕЩЕНИЕ

## **СОДЕРЖАНИЕ**

### **Декоративное уличное освещение**

Светильники декоративные для уличного освещения

Справочная информация

### **Ландшафтное освещение**

Светильники малых форм для ландшафтного освещения

Справочная информация

### **Уличное и дорожное освещение**

Освещение автодорог и площадей

Спортивное освещение и опоры специального назначения

### **Архитектурно-художественная подсветка**

Светильники для архитектурно-художественной подсветки

Кронштейны для архитектурно-художественной подсветки

### **Малые архитектурные формы**

### **Справочник сокращений условных обозначений**



## Декоративное уличное освещение

	ОРБИТА	4		ФАРАОН 1	18		ЭЛЕГИЯ	32		СИРИУС 2	52		СОЛЯРИС 5	61		Торшерные светильники	75
	КОРСАР	6		АТЛЕТ	20		Садовая Пушкинская серия	34		ВЫСОТА	54		СПРАВОЧНАЯ ИНФОРМАЦИЯ	62		Коробки ЕКМ и лампы	82
	КЛАССИК	8		НЕВСКИЙ	22		Городская Пушкинская серия	40		СВЕТИЛЬНИКИ ОТРАЖЕННОГО СВЕТА	56		Фундаментные части и аксессуары	62		ОБЪЕКТЫ	84
	БОЛ	10		НЕВСКИЙ 1	24		ВОСТОК	44		СОЛЯРИС 1	57		Кронштейны к опорам декоративного освещения	63			
	САТУРН	12		КЕДР	26		РЕЙН	46		СОЛЯРИС 2	58		Опоры декоративного освещения	64			
	МЕРИДИАН	14		АМФОРА	28		АЭРО	48		СОЛЯРИС 3	59		Арматура для плафонов больших форм	70			
	КУБУС 1	16		ЭЛЕГАНТ	30		КВАДРО	50		СОЛЯРИС 4	60		Плафоны больших форм	72			

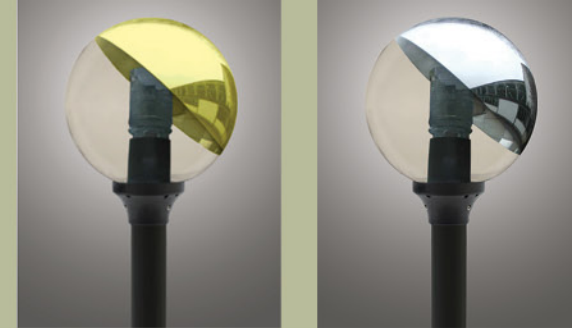

Шар 73400/05 прозр. полужерк. верх 45° золото

Шар 73400/05 прозр. полужерк. верх 45° серебро 268482

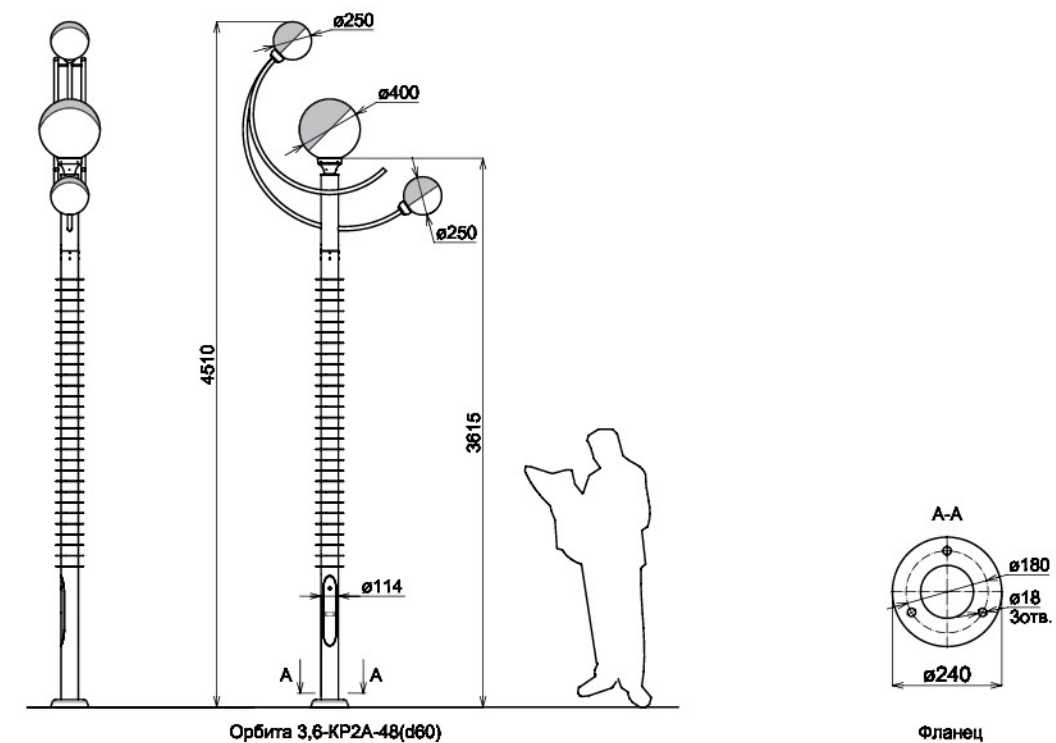

Орбита 3,6-КР2А-48(d60)

Фланец

Рекомендуемое расстояние установки светильников: от 8 до 12 м.

#### Вариант комплектации

Обозначение	Наименование	Характеристики	Код заказа	Масса (кг.)
ОРБ14811	Опора освещения Орбита 3,6-КР2А-48(d60)	Цвет ЧС	2105017320	35,40
73400	Плафон уличный Шар 400мм затвор d150 PC	Цвет /05 прозр полужеркальный верх 45 град. серебро	268482	2,60
A206617	Арматура ЖТУ06-70_1 E27	Цвет черный	5203010180	3,48
A206620	Арматура ЖТУ06-70_3 E27	Цвет черный	5203010210	3,74
73250	Плафон уличный Шар 250мм затвор d84,5 PC	Цвет /05 прозр полужеркальный 90 град. серебро	-	0,80
A19611	Арматура 1961 d84,5 резьба	Цвет черный	5201010010	0,13
ОПА3-d180-5	Закладная опора ОПА3-d180-M16-0,6	Анкерная	3105000010	4,20

Для выбора вариантов комплектации светильников серии ОРБИТА используйте:  
 - Закладные опоры см. в разделе «Справочная информация «Фундаментная часть» на стр. 62  
 - Арматура см. в разделе «Справочная информация «Арматура для плафонов больших форм» на стр. 70  
 - Плафоны из PC с различными вариантами зеркальных покрытий Ø400 мм см. в разделе «Справочная информация «Плафоны больших форм» на стр. 72, для Ø250мм см. в разделе «Справочная информация «Плафоны малых форм» на стр. 102

**Дополнительная опция**  
 возможен вариант светильника ОРБИТА с LED подсветкой опоры

## Орбита®

#### Область применения

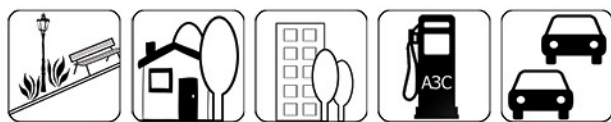

#### Технические характеристики

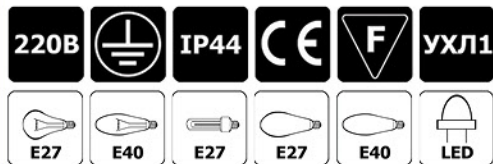

#### Плафоны для светильников

шары полужеркальные верх 90° Ø 250 и 45° Ø 400 из материала PC

#### Опоры и кронштейны

стальные Орбита  
 кронштейны стальные серии 48

#### Защита от коррозии

полимерный цинкосодержащий грунт или горячее цинкование

#### Декоративное покрытие

порошковое напыление

#### Монтаж

на подземные закладные опоры анкерные или трубные

ЖТУ 06-70\_3 с 73400/05 Пз скошенная

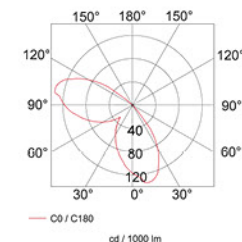



## Корсар

### Область применения



### Технические характеристики



### Арматура



A260710 A206619

### Плафоны для светильников Аурис макси

### Опоры и кронштейны стальные ОС кронштейны серии 21

### Защита от коррозии полимерный цинкосодержащий грунт или горячее цинкование

### Декоративное покрытие порошковое напыление

### Монтаж на подземные закладные опоры анкерные или трубные

ЖТУ 06-70 с Аурис макси

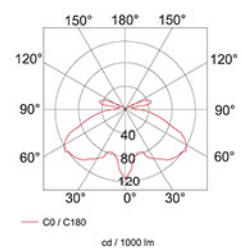

Аурис макси 742228/45  
прозр. 1201010150

Аурис макси 742228/45  
прозр. 1201010140

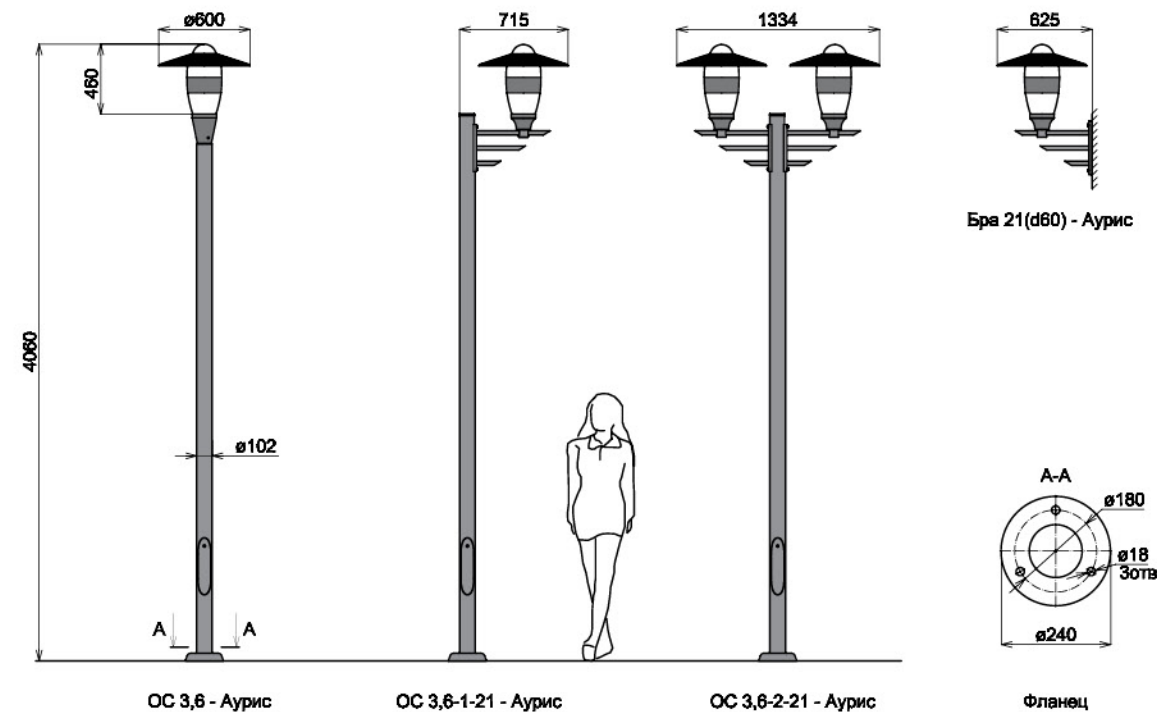

Рекомендуемое расстояние установки светильников: от 8 до 12 м.

### Вариант комплектации

Обозначение	Наименование	Характеристики	Код заказа	Масса (кг.)
ОС21	Опора освещения ОС 3,6(d60)	Цвет ЧС	2105010620	29,00
ОС22101	Опора освещения ОС 3,6-1-21(d60)	Цвет ЧС	2105010630	31,80
ОС22111	Опора освещения ОС 3,6-2-21(d60)	Цвет ЧС	2105010640	34,50
АЖТ1	Светильник уличный Аурис макси ЖТУ 06-70 E27	Плафон 742228/45, А206619, МТ черн., Ш черн., цвет крышки ЧгМ	1201010140	7,00
АЖТ2	Светильник уличный Аурис макси ЖТУ 06-70 E27	Плафон 742228/45, А260710, МТ серая, Ш серое, цвет крышки ЧгМ	1201010150	7,50
ОПА3-d180-5	Закладная опора ОПА3-d180-M16-0,6	Анкерная	3105000010	4,20
Бра211	Кронштейн Бра 21(d60)	Цвет ЧС	2303010330	3,40

Для выбора вариантов комплектации светильников серии КОРСАР используйте:  
 - Опоры ОС см. в разделе «Справочная информация «Опоры освещения» на стр. 64  
 - Закладные опоры см. в разделе «Справочная информация «Фундаментная часть» на стр. 62  
 - Светильники Аурис макси см. на стр. 76



## Классик

### Область применения



### Технические характеристики



### Арматура



### Плафоны для светильников

шары Ø 400, 450, 500 из материала PMMA или PC

### Опоры и кронштейны

стальные ОССв, ОСС  
кронштейны серии 2Н

### Защита от коррозии

полимерный цинкосодержащий грунт или горячее цинкование

### Декоративное покрытие

порошковое напыление

### Монтаж

на подземные закладные опоры анкерные или трубные

ЖТУ 06-70 с 74400/40

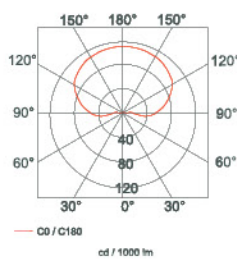

ЖТУ 06-70\_3 с 74400/45

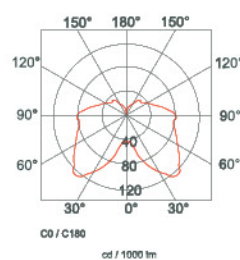

ЖТУ 06-70\_1 с 74400/45

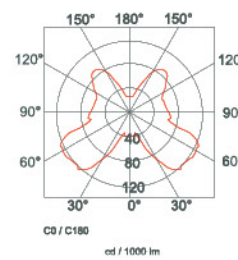

Шар 74400/45 прозрачный  
110543

Шар 74400/48 дым  
110896

Шар 74400/47 золото  
110789

Шар 74400/40 опал  
110891

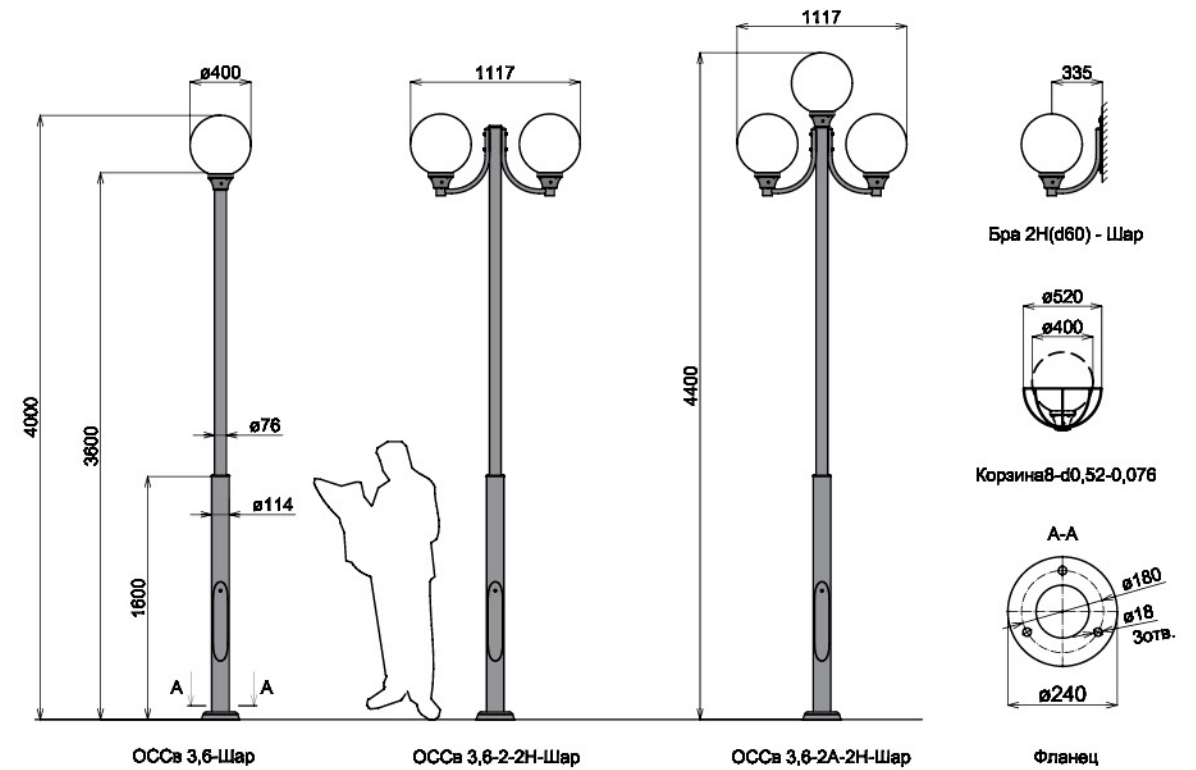

Рекомендуемое расстояние установки светильников: от 8 до 12 м.

### Вариант комплектации

Обозначение	Наименование	Характеристики	Код заказа	Масса (кг.)
ОССв21	Опора освещения ОССв 3,6(d60)	Цвет ЧС	2105013691	29,50
ОССв2221	Опора освещения ОССв 3,6-2-2Н(d60)	Цвет ЧС	2105013711	33,23
ОССв2231	Опора освещения ОССв 3,6-2А-2Н(d60)	Цвет ЧС	2105013721	35,38
ШЖТ1	Светильник уличный Шар ЖТУ 06-70 E27	74400/40, А206618-Ш черное	1201010020	5,32
74400	Плафон уличный Шар 400мм затвор d150 PMMA	Цвет /45 прозр.	110543	2,60
A206617	Арматура ЖТУ06-70_1 E27 150-d60 с рассекателем	Цвет черный	5203010180	3,48
A206620	Арматура ЖТУ06-70_3 E27 d150-d60 с линзой	Цвет черный	5203010210	3,74
КОР11	Корзина8-d0,52-0,076	Цвет ЧС	5205010090	2,47
ОПА3-d180-5	Закладная опора ОПА3-d180-M16-0,6	Анкерная	3105000010	4,20
Бра21	Кронштейн Бра 2Н(d60)	Цвет ЧС	2303010310	2,34

Для выбора вариантов комплектации светильников серии КЛАССИК используйте:

- Опоры ОССв, ОСС см. в разделе «Справочная информация «Опоры освещения» на стр. 64
- Закладные опоры см. в разделе «Справочная информация «Фундаментная часть» на стр. 62
- Арматура см. в разделе «Справочная информация «Арматура для плафонов больших форм» на стр. 70
- Плафоны из PMMA и PC, различных цветов и размеров см. в разделе «Справочная информация «Плафоны больших форм» на стр. 72



Шар призма 741808/45  
прозр. 111799

Шар призма 741808/47  
золото 114050

Шар 74400/45  
прозр. 110543

Шар 74400 /40  
опал 110891

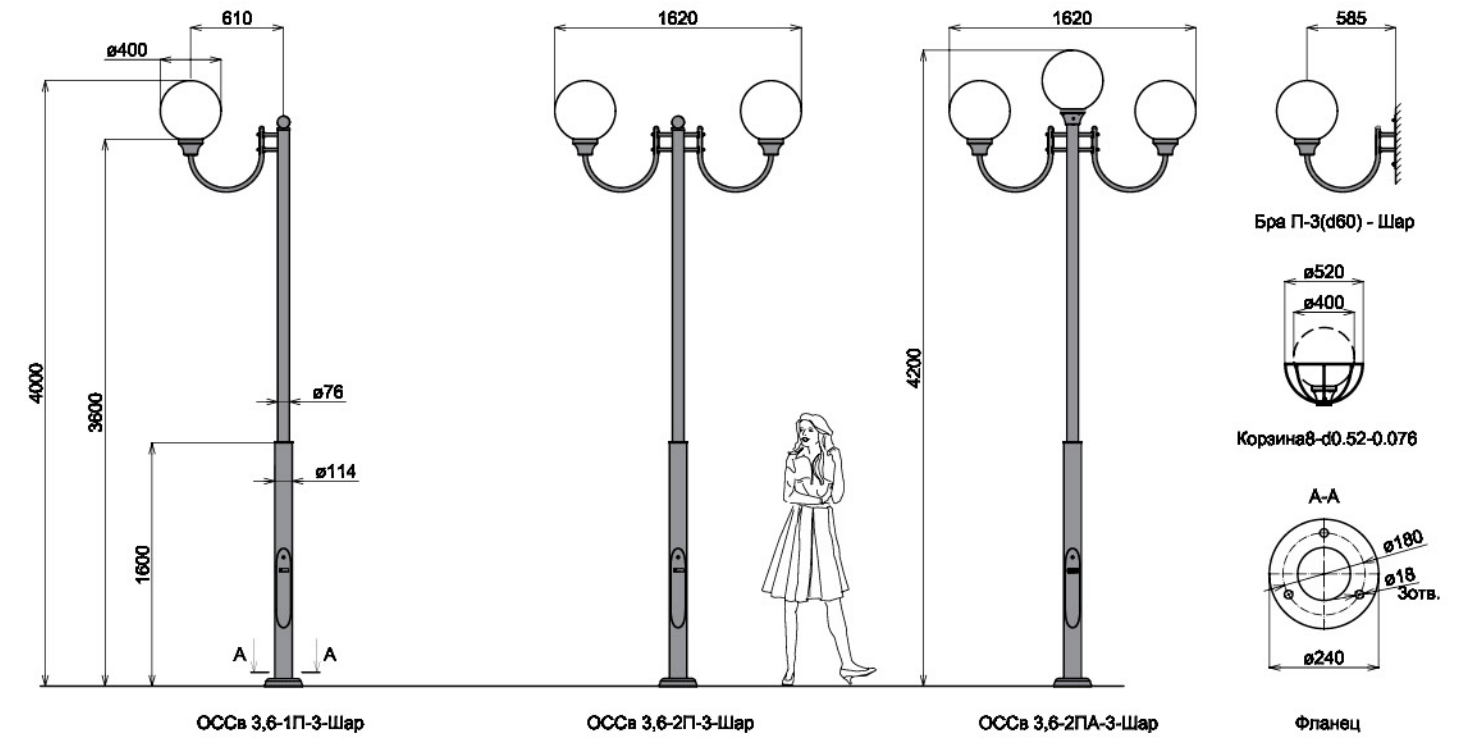

Рекомендуемое расстояние установки светильников: от 8 до 12 м.

**Вариант комплектации**

Обозначение	Наименование	Характеристики	Код заказа	Масса (кг.)
ОССв10341	Опора освещения ОССв 3,6-1П-3(d60)	Цвет ЧС	2105014351	32,09
ОССв10311	Опора освещения ОССв 3,6-2П-3(d60)	Цвет ЧС	2105014321	34,59
ОССв10321	Опора освещения ОССв 3,6-2ПА-3(d60)	Цвет ЧС	2105014331	34,05
ШЖТ1	Светильник уличный Шар ЖТУ 06-70 E27	74400/40, А206618-Ш черное	1201010020	5,32
74400	Плафон уличный Шар 400мм затвор d150 РММА	Цвет /45 прозр.	110543	2,30
А206617	Арматура ЖТУ06-70_1 E27 d150-d60 с рассекателем	Цвет черный	5203010180	3,48
А206620	Арматура ЖТУ06-70_3 E27 d150-d60 с линзой	Цвет черный	5203010210	3,74
КОР11	Корзина8-d0,52-0,076	Цвет ЧС	5205010090	2,47
ОПА3-d180-5	Закладная опора ОПА3-d180-M16-0,6	Анкерная	3105000010	4,20
Бра31	Кронштейн Бра П-3(d60)	Цвет ЧС	2303010340	3,20

Для выбора вариантов комплектации светильников серии БОЛ используйте:  
 - Опоры ОССв, ОСС см. в разделе «Справочная информация «Опоры освещения» на стр. 64  
 - Закладные опоры см. в разделе «Справочная информация «Фундаментная часть» на стр. 62  
 - Арматура см. в разделе «Справочная информация «Арматура для плафонов больших форм» на стр. 70  
 - Плафоны из РММА и РС, различных цветов и размеров см. в разделе «Справочная информация «Плафоны больших форм» на стр. 72

**БОЛ**

**Область применения**



**Плафоны для светильников**

шары Ø 400, 450, 500 из материала РММА или РС

**Опоры и кронштейны**

стальные ОССв, ОСС  
кронштейны серии 3

**Защита от коррозии**

полимерный цинкосодежащий грунт или горячее цинкование

**Декоративное покрытие**

порошковое напыление

**Монтаж**

на подземные закладные опоры анкерные или трубные

**Технические характеристики**



**Арматура**



ЖТУ 06-70 с 74400/40

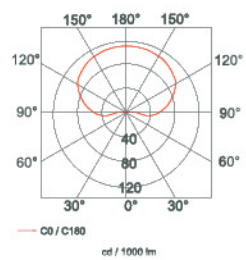

ЖТУ 06-70\_3 с 74400/45

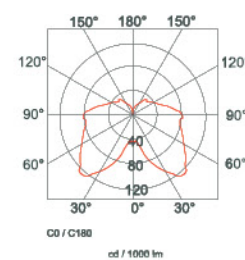

ЖТУ 06-70\_1 с 74400/45

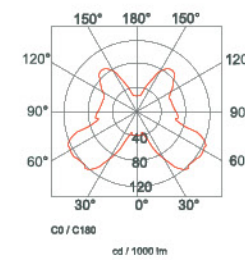



# Сатурн

## Область применения



## Технические характеристики



## Арматура



A206617 A206620

## Плафоны для светильников

шары полусферические Ø 400, 450, 500 из материала PC

## Опоры и кронштейны

стальные ОССв, ОСС  
кронштейны серии 2Н

## Защита от коррозии

полимерный цинкосодежащий грунт или горячее цинкование

## Декоративное покрытие

порошковое напыление

## Монтаж

на подземные закладные опоры анкерные или трубные

ЖТУ 06-70\_1 с 73400/05 ПЗ

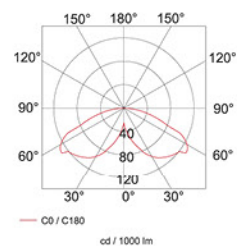

ЖТУ 06-70\_3 с 73400/05 ПЗ

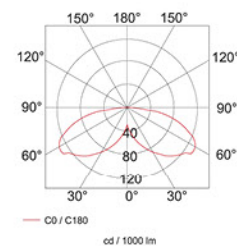

Шар 73400/05 полусферк. верх 45° золото

Шар 73400/05 полусферк. верх серебро 119002

Шар 73400/05 полусферк. верх золото 269481

Шар 73400/05 полусферк. верх 45° серебро 268482

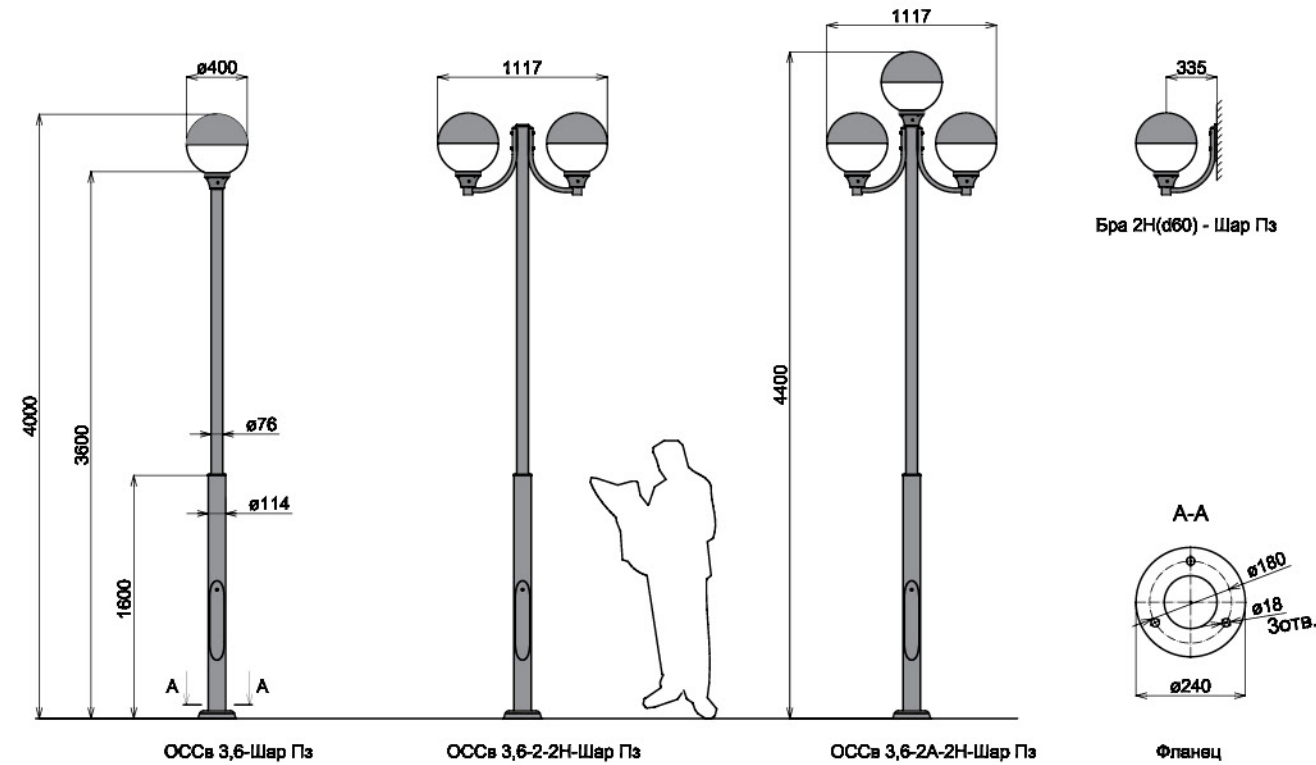

Рекомендуемое расстояние установки светильников: от 8 до 12 м.

## Вариант комплектации

Обозначение	Наименование	Характеристики	Код заказа	Масса (кг.)
ОССв21	Опора освещения ОССв 3,6(d60)	Цвет ЧС	2105013691	29,50
ОССв2221	Опора освещения ОССв 3,6-2-2Н(d60)	Цвет ЧС	2105013711	33,23
ОССв2231	Опора освещения ОССв 3,6-2А-2Н(d60)	Цвет ЧС	2105013721	35,38
73400	Плафон уличный Шар 400мм затвор d150 PC	Цвет /05 прозр полусферк. верх серебро	119002	2,60
A206617	Арматура ЖТУ06-70_1 E27	Цвет черный	5203010180	3,48
A206620	Арматура ЖТУ06-70_3 E27	Цвет черный	5203010210	3,74
ОПА3-d180-5	Закладная опора ОПА3-d180-M16-0,6	Анкерная	3105000010	4,20
Бра21	Кронштейн Бра 2Н(d60)	Цвет ЧС	2303010310	2,34

Для выбора вариантов комплектации светильников серии САТУРН используйте:

- Опоры ОССв, ОСС см. в разделе «Справочная информация «Опоры освещения» на стр. 64
- Закладные опоры см. в разделе «Справочная информация «Фундаментная часть» на стр. 62
- Арматура см. в разделе «Справочная информация «Арматура для плафонов больших форм» на стр. 70
- Плафоны из PC с различными вариантами зеркальных покрытий и размеров см. в разделе «Справочная информация «Плафоны больших форм» на стр. 72





Шар 74400/40 опал 110891

Шар 73400/05 прозр. полужерк. низ 261616

Шар призм. 741808/45 прозр. 111799

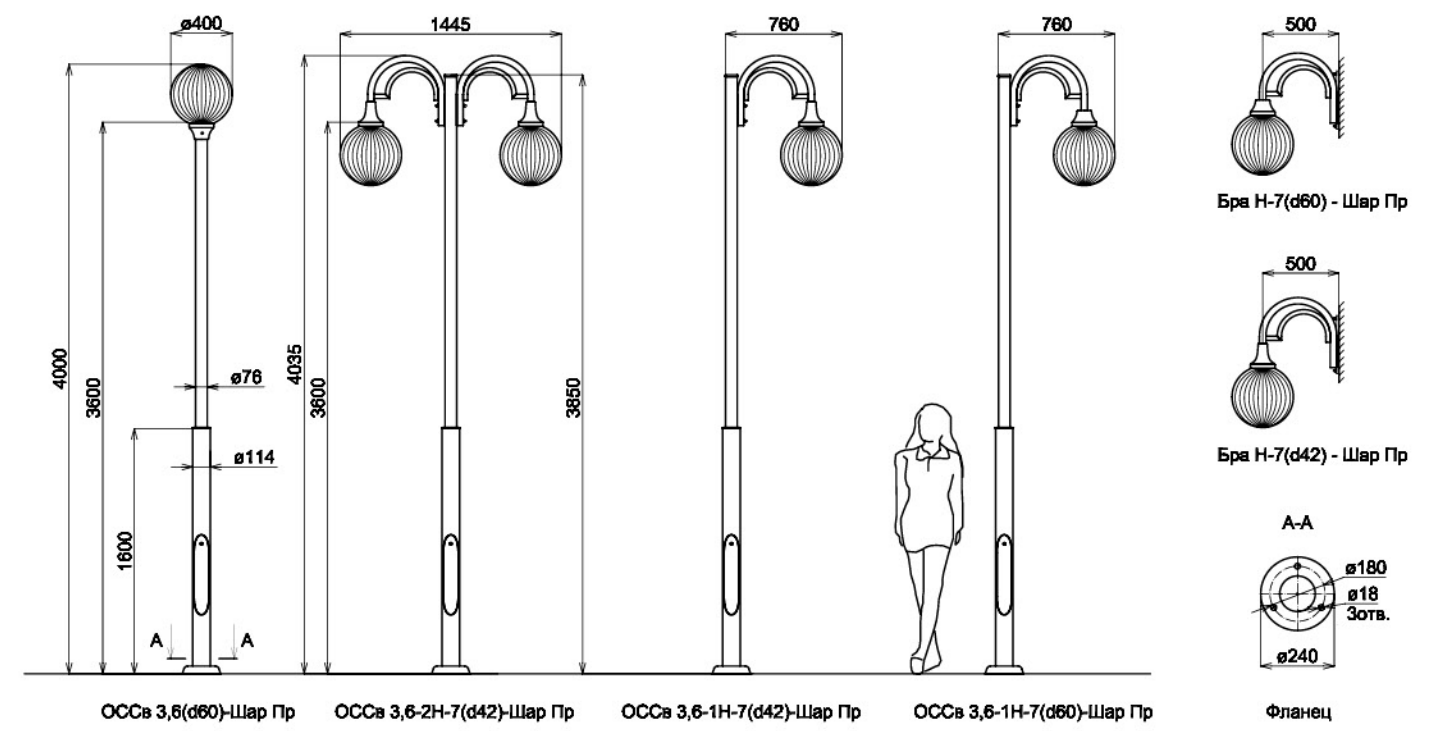

# Меридиан

## Область применения

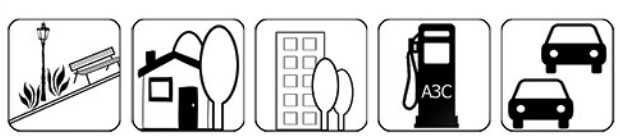

**Плафоны для светильников**  
Шары призматические Ø 400, 450, 500 из материала PMMA или PC

**Опоры и кронштейны**  
стальные ОССв, ОСС кронштейны серии 7

**Защита от коррозии**  
полимерный цинкосодержащий грунт или горячее цинкование

**Декоративное покрытие**  
порошковое напыление

**Монтаж**  
на подземные закладные опоры анкерные или трубные

## Технические характеристики



## Арматура

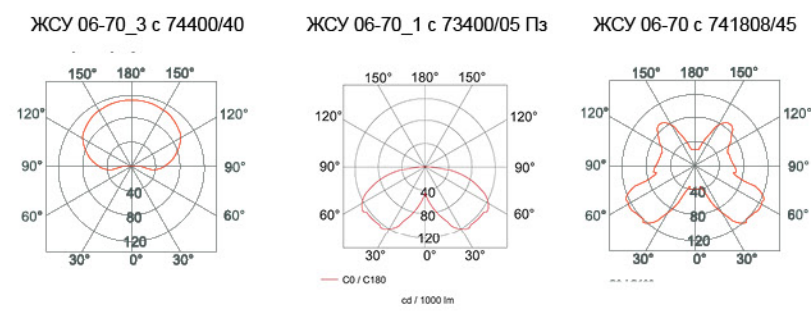

Рекомендуемое расстояние установки светильников: от 8 до 12 м.

## Вариант комплектации

Обозначение	Наименование	Характеристики	Код заказа	Масса (кг.)
ОССв21	Опора освещения ОССв 3,6(d60)	Цвет ЧС	2105013691	29,50
ОССв2711	Опора освещения ОССв 3,6-1Н-7(d60)	Цвет ЧС	2105014111	38,82
ОССв2731	Опора освещения ОССв 3,6-2Н-7(d60)	Цвет ЧС	2105014131	44,63
741808	Плафон уличный Шар призм. 400Мм затвор d150 PMMA	Цвет /45 прозр.	111799	2,60
73400	Плафон уличный Шар 400мм затвор d150 PC	Цвет /05 прозр полужерк. низ серебро	261616	2,60
A206617	Арматура ЖТУ06-70_1 E27 d150-d60 с рассекателем	Цвет черный	5203010180	3,48
A276315	Арматура ЖСУ09-70_1 E27 d150-d60 с рассекателем	Цвет черный	5203010430	3,46
A27624	Арматура 2762-4 с Е-блоком с d150-d42	Цвет черн., ДНаТ-70 E27	5204090050	2,83
74400	Плафон уличный Шар 400мм затвор d150 PMMA	Цвет /40 опал	110891	2,60
A206618	Арматура ЖТУ06-70 E27 d150-d60	Цвет черный	5203010190	3,05
A276314	Арматура ЖСУ09-70 E27 d150-d60	Цвет черный	5203010420	3,05
A27626	Арматура 2762-6 d150-d42	Цвет черн., ДНаТ-70 E27	5204090060	3,31
ОПА3-d180-5	Закладная опора ОПА3-d180-M16-0,6	Анкерная	3105000010	4,20
Бра71	Кронштейн Бра Н-7(d60)	Цвет ЧС	2303010350	6,20
Бра72	Кронштейн Бра Н-7(d42)	Цвет ЧС	2303010360	6,20

Для выбора вариантов комплектации светильников серии МЕРИДИАН используйте:  
 - Опоры ОССв, ОСС см. в разделе «Справочная информация «Опоры освещения» на стр. 64  
 - Закладные опоры см. в разделе «Справочная информация «Фундаментная часть» на стр. 62  
 - Арматура см. в разделе «Справочная информация «Арматура для плафонов больших форм» на стр. 70  
 - Плафоны из PMMA и PC, различных цветов и размеров см. в разделе «Справочная информация «Плафоны больших форм» на стр. 72

Производитель оставляет за собой право вносить изменения в конструкцию изделий, направленные на улучшение его характеристик в эксплуатации.

Производитель оставляет за собой право вносить изменения в конструкцию изделий, направленные на улучшение его характеристик в эксплуатации.



# Кубус 1

## Область применения



## Технические характеристики



## Арматура



## Плафоны для светильников

Цилиндр-485 из материала РС с различными вариантами покрытия верха

## Опоры и кронштейны

стальные ОСК кронштейны серии 16

## Защита от коррозии

полимерный цинкосодержащий грунт или горячее цинкование

## Декоративное покрытие

порошковое напыление

## Монтаж

на подземные закладные опоры анкерные или трубные

ЖТУ 06-70\_1 с 2239/05 Пз верх

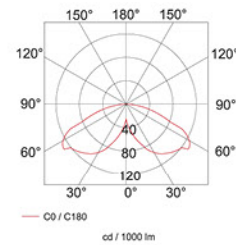

Цилиндр-485 2239/05 прозр. зерк. верх 10см серебро 261244

Цилиндр-485 2239/05 прозр. черный верх 10 см 261246

Цилиндр-485 2239/05 прозр. зерк. верх 10 см золото 264165

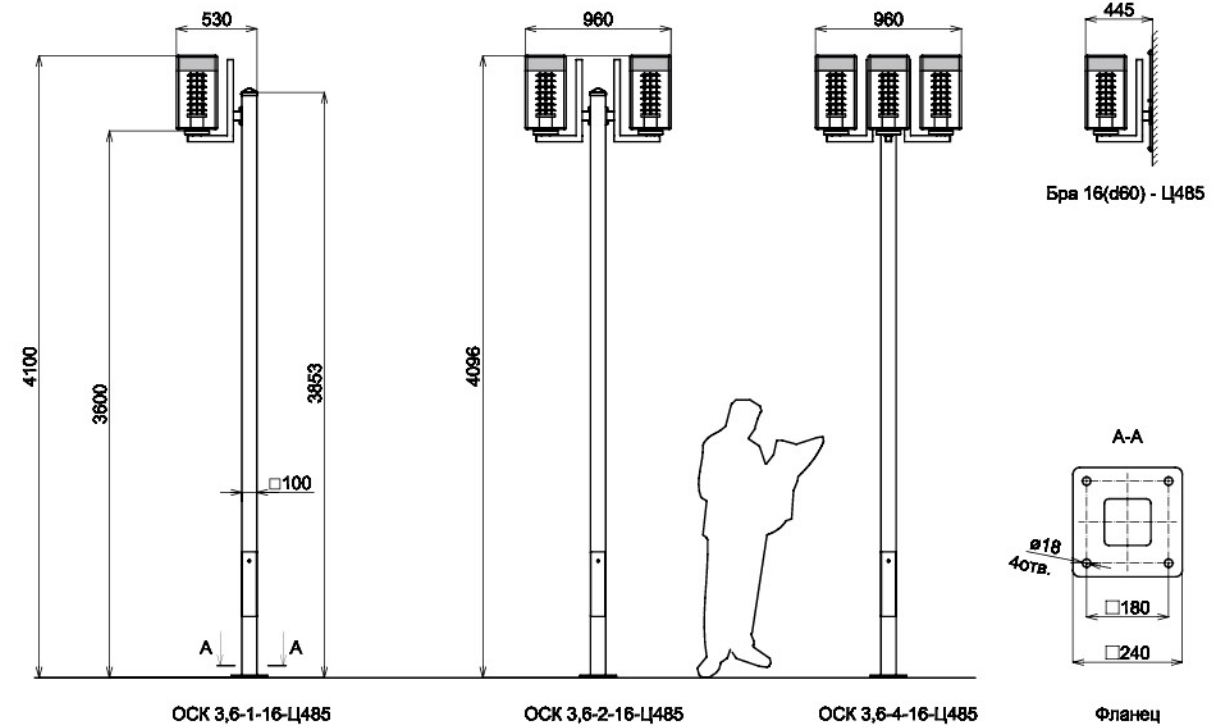

Рекомендуемое расстояние установки светильников: от 8 до 12 м.

## Вариант комплектации

Обозначение	Наименование	Характеристики	Код заказа	Масса (кг.)
ОСК11671	Опора освещения ОСК 3,6-1-16(d60)	Цвет ЧС	2123010330	46,45
ОСК11611	Опора освещения ОСК 3,6-2-16(d60)	Цвет ЧС	2123010290	48,17
ОСК11651	Опора освещения ОСК 3,6-4-16(d60)	Цвет ЧС	2123010310	51,61
2339	Плафон уличный Цилиндр-485 затвор d150 РС	Цвет /05 прозр зеркальный верх 10см серебро	261244	1,90
A46193	Арматура 4619-0515 Н380	Цвет черный	5203010520	0,89
A206617	Арматура ЖТУ06-70_1 E27	Цвет черный	5203010180	3,48
A206620	Арматура ЖТУ06-70_3 E27	Цвет черный	5203010210	3,74
ОПА4-К180-2	Закладная опора ОПА4-К180-М16-0,6	Анкерная	3123000010	5,70
Бра161	Кронштейн Бра 16(d60)	Цвет ЧС	2303010370	2,45

Для выбора вариантов комплектации светильников серии КУБУС 1 используйте:

- Опоры ОСК см. в разделе «Справочная информация «Опоры освещения» на стр. 64
- Закладные опоры см. в разделе «Справочная информация «Фундаментная часть» на стр. 62
- Арматура см. в разделе «Справочная информация «Арматура для плафонов больших форм» на стр. 70
- Плафоны из РС с различными вариантами покрытия торцев см. в разделе «Справочная информация «Плафоны больших форм» на стр. 72



# Фараон 1

## Область применения



## Технические характеристики



## Арматура



A206617 A206620

## Плафоны для светильников

Тюльпан из материала PC

## Опоры и кронштейны

стальные ОСК  
кронштейны серии 23

## Защита от коррозии

полимерный цинкосодежащий грунт или горячее цинкование

## Декоративное покрытие

порошковое напыление

## Монтаж

на подземные закладные опоры анкерные или трубные

ЖТУ 06-70\_1 с 734936/05

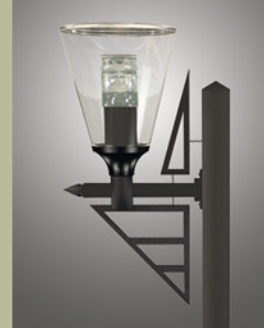
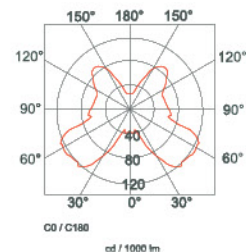

Тюльпан 734936/05 прозр.  
зеркальный верх серебро  
120363

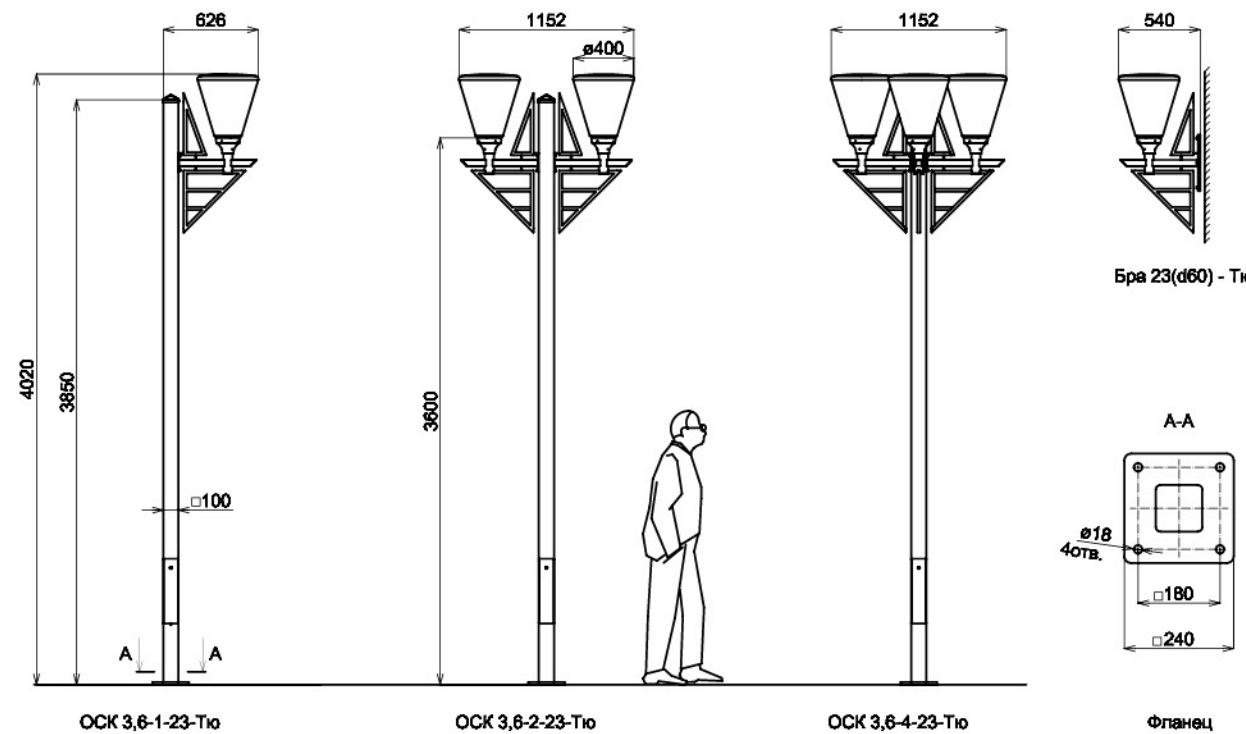

Рекомендуемое расстояние установки светильников: от 8 до 12 м.

## Вариант комплектации

Обозначение	Наименование	Характеристики	Код заказа	Масса (кг.)
ОСК12371	Опора освещения ОСК 3,6-1-23(d60)	Цвет ЧС	2123000480	50,53
ОСК12311	Опора освещения ОСК 3,6-2-23(d60)	Цвет ЧС	2123010420	56,33
ОСК12351	Опора освещения ОСК 3,6-4-23(d60)	Цвет ЧС	2123010440	67,93
734936	Плафон уличный Тюльпан затвор d150 PC	Цвет /05 прозр верх зеркальный серебро	120363	1,90
A206617	Арматура ЖТУ06-70_1 E27	Цвет черный	5203010180	3,48
A206620	Арматура ЖТУ06-70_3 E27	Цвет черный	5203010210	3,74
ОПА4-К180-2	Закладная опора ОПА4-К180-М16-0,6	Анкерная	3123000010	5,70
Бра231	Кронштейн Бра 23(d60)	Цвет ЧС	2303010380	7,50

Для выбора вариантов комплектации светильников серии ФАРАОН 1 используйте:  
 - Опоры ОСК см. в разделе «Справочная информация «Опоры освещения» на стр. 64  
 - Закладные опоры см. в разделе «Справочная информация «Фундаментная часть» на стр. 62  
 - Арматура см. в разделе «Справочная информация «Арматура для плафонов больших форм» на стр. 70  
 - Плафоны из PC с различными вариантами покрытия верхнего торца см. в разделе «Справочная информация «Плафоны больших форм» на стр. 72



Цилиндр-400 731852/05 прозр. верх серебро  
 Цилиндр-400 741852/45 прозр. 261562  
 Цилиндр-400 741852/48 дым 261563  
 Цилиндр-400 741852/47 золото 261564  
 Цилиндр-400 741852/40 опал 116370

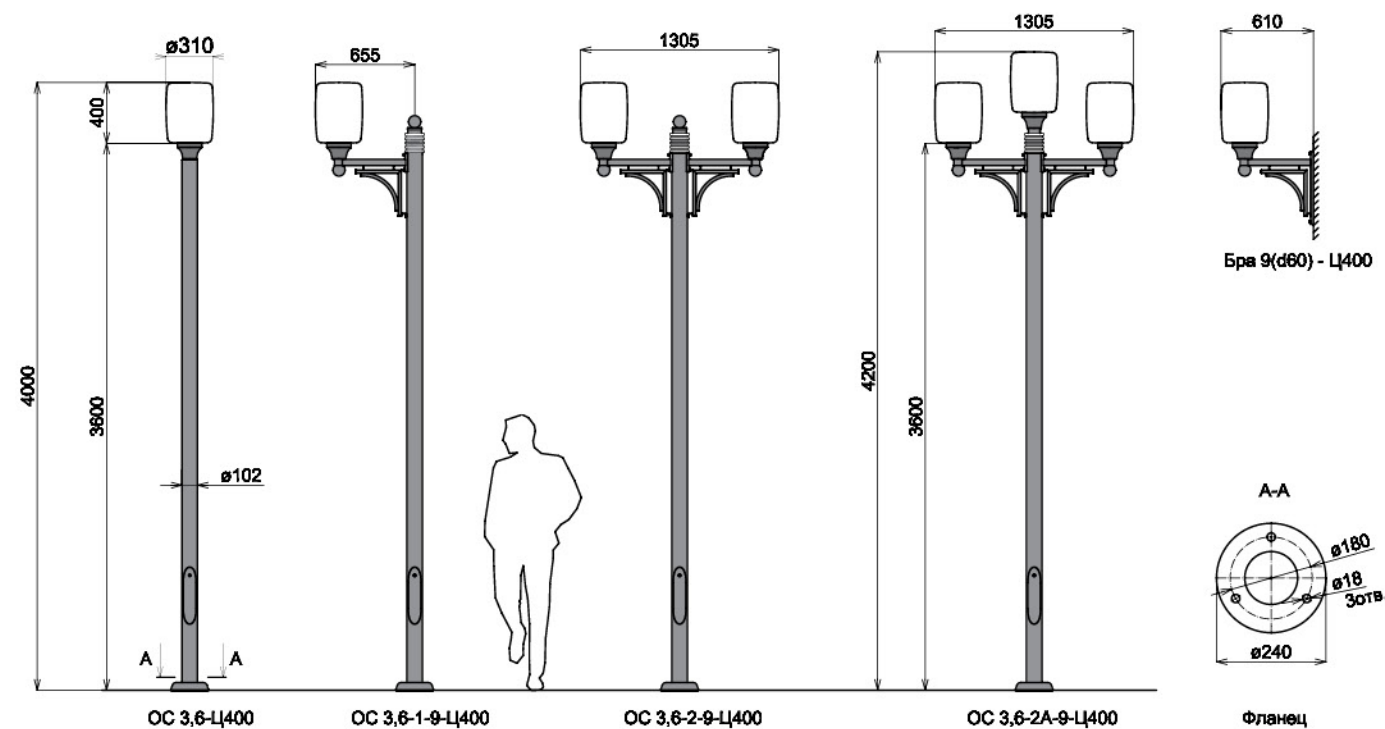

# Атлет

## Область применения

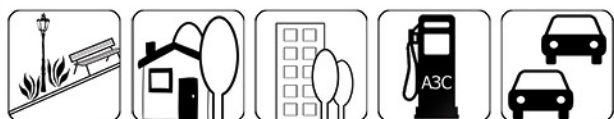

## Технические характеристики

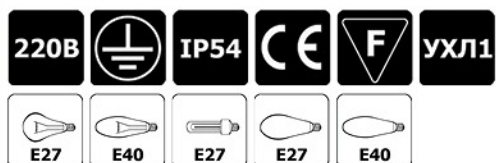

## Арматура



## Плафоны для светильников

Цилиндр 400 из материала PMMA или PC

**Опоры и кронштейны**  
 стальные ОС  
 кронштейны серии 9

**Защита от коррозии**  
 полимерный цинкосодежащий грунт или горячее цинкование

**Декоративное покрытие**  
 порошковое напыление

**Монтаж**  
 на подземные закладные опоры анкерные или трубные

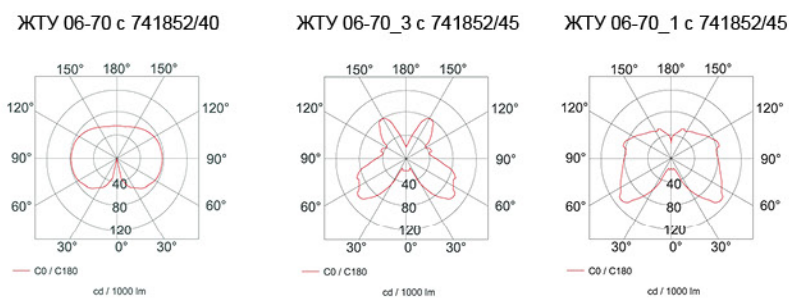

Рекомендуемое расстояние установки светильников: от 8 до 12 м.

## Вариант комплектации

Обозначение	Наименование	Характеристики	Код заказа	Масса (кг.)
ОС21	Опора освещения ОС 3,6(d60)	Цвет ЧС	2105010620	29,00
ОС2911	Опора освещения ОС 3,6-1-9(d60)	Цвет ЧС	2105010670	33,42
ОС2931	Опора освещения ОС 3,6-2-9(d60)	Цвет ЧС	2105010690	37,70
ОС2951	Опора освещения ОС 3,6-2A-9(d60)	Цвет ЧС	2105010710	37,60
741852	Плафон уличный Цилиндр 400мм затвор d150 PMMA	Цвет /40 опал	116370	2,60
A206618	Арматура ЖТУ06-70 E27	Цвет черный	5203010190	3,05
741852	Плафон уличный Цилиндр 400мм затвор d150 PMMA	Цвет /45 прозр.	261562	2,60
A206617	Арматура ЖТУ06-70_1 E27	Цвет черный	5203010180	3,48
A206620	Арматура ЖТУ06-70_3 E27	Цвет черный	5203010210	3,74
ОПА3-d180-5	Закладная опора ОПА3-d180-M16-0,6	Анкерная	3105000010	4,20
Бра91	Кронштейн Бра 9(d60)	Цвет ЧС	2303010390	5,00

Для выбора вариантов комплектации светильников серии АТЛЕТ используйте:  
 - Опоры ОС см. в разделе «Справочная информация «Опоры освещения» на стр. 64  
 - Закладные опоры см. в разделе «Справочная информация «Фундаментная часть» на стр. 62  
 - Арматура см. в разделе «Справочная информация «Арматура для плафонов больших форм» на стр. 70  
 - Плафоны из PMMA и PC, различных цветов см. в разделе «Справочная информация «Плафоны больших форм» на стр. 72

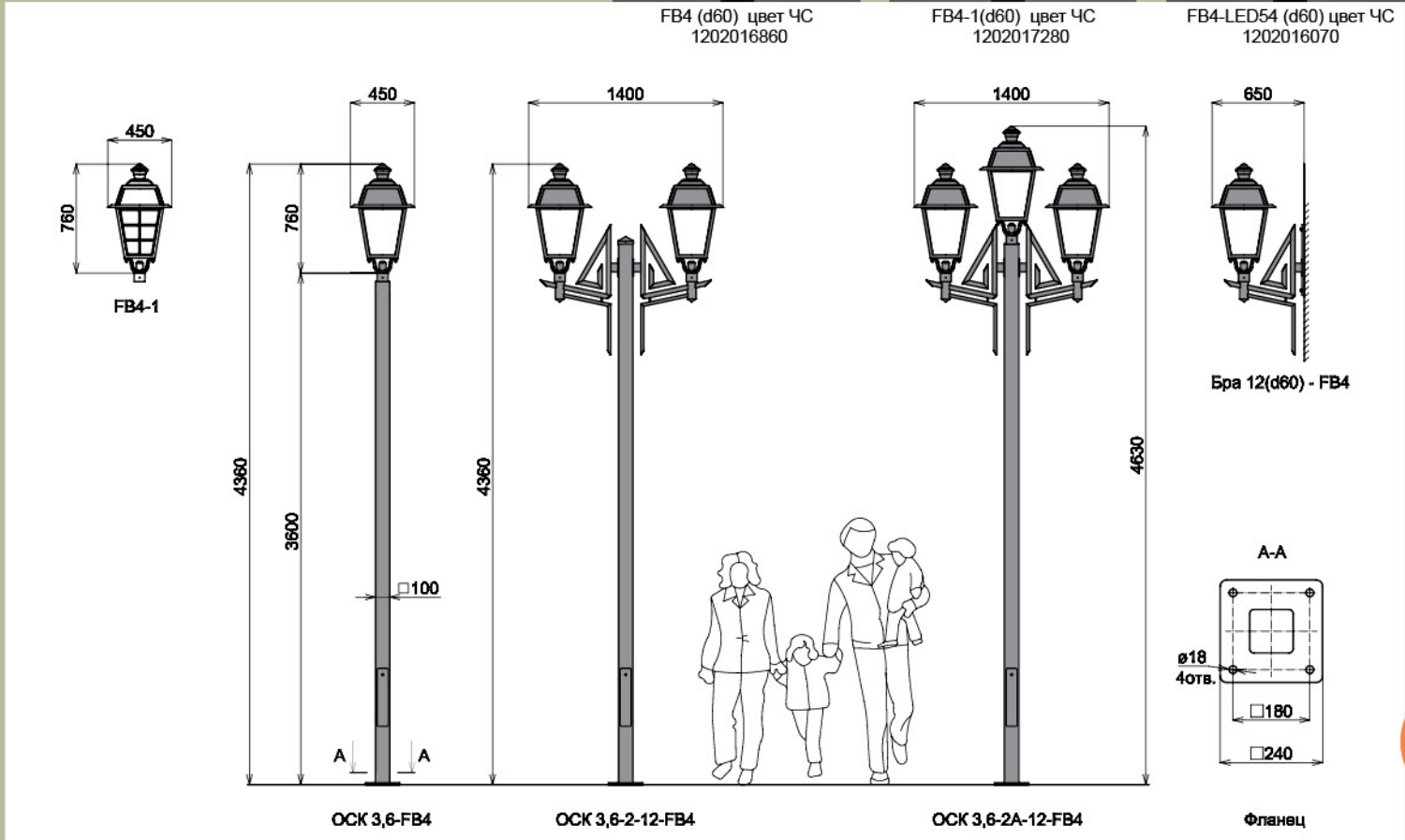

Рекомендуемое расстояние установки светильников: от 8 до 12 м.

**Вариант комплектации**

Обозначение	Наименование	Характеристики	Код заказа	Масса (кг.)
ОСК11	Опора освещения ОСК 3,6(d60)	Цвет ЧС	2123010230	44,60
ОСК11201	Опора освещения ОСК 3,6-1-12(d60)	Цвет ЧС	2123010240	50,17
ОСК11211	Опора освещения ОСК 3,6-2-12(d60)	Цвет ЧС	2123010250	55,60
ОСК11221	Опора освещения ОСК 3,6-2А-12(d60)	Цвет ЧС	2123010260	55,47
FB52	Светильник уличный FB4(d60)	Цвет ЧС, ДНаТ100	1202016860	5,50
FB62	Светильник уличный FB4-1(d60)	Цвет ЧС, ДНаТ150	1202017280	5,60
FBL313	Светодиодный светильник FB4-LED54(d60)	Цвет ЧС	1202016070	4,70
ОПА4-К180-2	Закладная опора ОПА4-К180-М16-0,6	Анкерная	3123000010	5,70
Бра121	Кронштейн Бра 12(d60)	Цвет ЧС	2303010400	7,14

**Невский®**

**Область применения**



**Технические характеристики**



**Светильники серии FB4**

Корпус алюминий, рассеиватель PC

**Опоры и кронштейны**

стальные ОСК  
кронштейны серии 12

**Защита от коррозии**

полимерный цинкосодеждающий грунт или горячее цинкование

**Декоративное покрытие**

порошковое напыление

**Монтаж**

на подземные закладные опоры анкерные или трубные

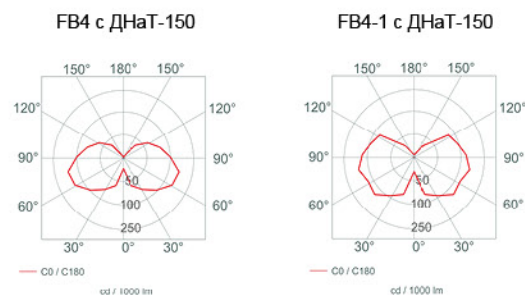

Для выбора вариантов комплектации светильников серии НЕВСКИЙ используйте:  
 - Опоры ОСК см. в разделе «Справочная информация «Опоры освещения» на стр. 64  
 - Закладные опоры см. в разделе «Справочная информация «Фундаментная часть» на стр. 62  
 - Светильники Пушкинские «Владимир» серии FB4 LED и FB4-1 LED, см. в разделе «Справочная информация «Светильники на опоры освещения» на стр. 75



# Невский 1

## Область применения

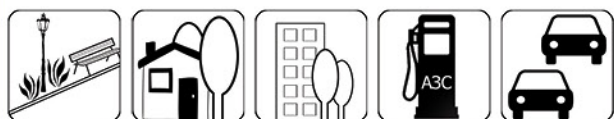

## Технические характеристики

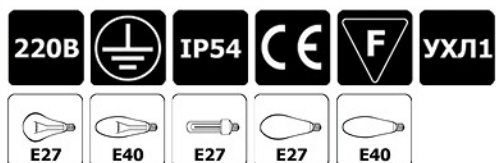

## Арматура



## Плафоны для светильников

Латерна 370 из материала PC с различным покрытием крышки

## Опоры и кронштейны

стальные ОССв, ОСС  
кронштейны алюминиевые серии F15 и стальные серии 22

## Защита от коррозии

полимерный цинкосодеждающий грунт или горячее цинкование

## Декоративное покрытие

порошковое напыление

## Монтаж

на подземные закладные опоры анкерные или трубные

ЖТУ 06-70\_1 с 732122/05 ч. кр.

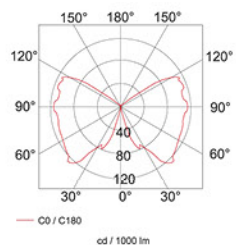

ЖТУ 06-70\_3 с 732122/05 ч. кр.

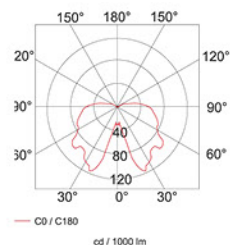

Латерна 732122/05 прозр. с чер. кр. 115550

Латерна 732122/05 прозр. с сер. кр. 271863

Латерна 732122/05 прозр. с зол. кр. 271864

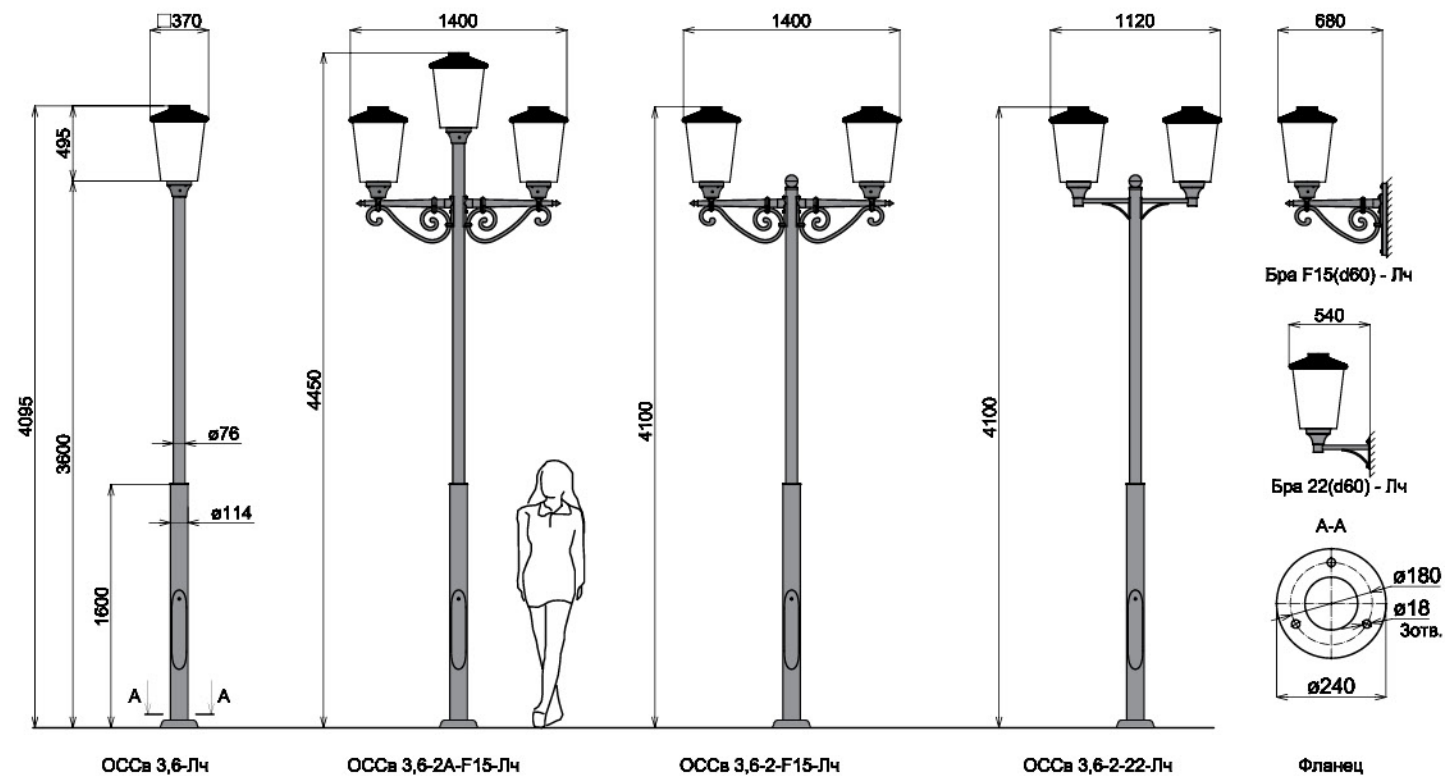

Рекомендуемое расстояние установки светильников: от 8 до 12 м.

## Вариант комплектации

Обозначение	Наименование	Характеристики	Код заказа	Масса (кг.)
ОССв21	Опора освещения ОССв 3,6(d60)	Цвет ЧС	2105013691	29,50
ОССв22211	Опора освещения ОССв 3,6-1-22(d60)	Цвет ЧС	2105014251	32,31
ОССв22221	Опора освещения ОССв 3,6-2-22(d60)	Цвет ЧС	2105014261	35,62
ОССв2F1511	Опора освещения ОССв 3,6-1-F15(d60)	Цвет ЧС	2105014041	32,99
ОССв2F1521	Опора освещения ОССв 3,6-2-F15(d60)	Цвет ЧС	2105014051	36,28
ОССв2F1531	Опора освещения ОССв 3,6-2A-F15(d60)	Цвет ЧС	2105014061	36,08
732122	Плафон уличный Латерна 370мм затвор d150 PC	Цвет /05 прозр. с черной крышкой	115550	2,90
732122	Плафон уличный Латерна 370мм затвор d150 PC	Цвет /05 прозр. с зерк. крышкой	271863	2,90
A206617	Арматура ЖТУ06-70_1 E27	Цвет черный	5203010180	3,48
A206620	Арматура ЖТУ06-70_3 E27	Цвет черный	5203010210	3,74
ОПА3-d180-5	Закладная опора ОПА3-d180-M16-0,6	Анкерная	3105000010	4,20
БраF152	Кронштейн Бра F15(d60)	Цвет ЧС	2303010320	4,10
Бра221	Кронштейн Бра 22(d60)	Цвет ЧС	2303010430	2,30

Для выбора вариантов комплектации светильников серии НЕВСКИЙ 1 используйте:

- Опоры ОССв, ОСС см. в разделе «Справочная информация «Опоры освещения» на стр. 64
- Закладные опоры см. в разделе «Справочная информация «Фундаментная часть» на стр. 62
- Арматура см. в разделе «Справочная информация «Арматура для плафонов больших форм» на стр. 70
- Плафоны из PC, различных цветов и покрытия крышек см. в разделе «Справочная информация «Плафоны больших форм» на стр. 72



Тюльпан В2 742531/45  
прозр. 120917

Тюльпан В2 735174/05  
прозр. зерк. верх серебро  
268711

Тюльпан В2 742531/40  
опал 120918

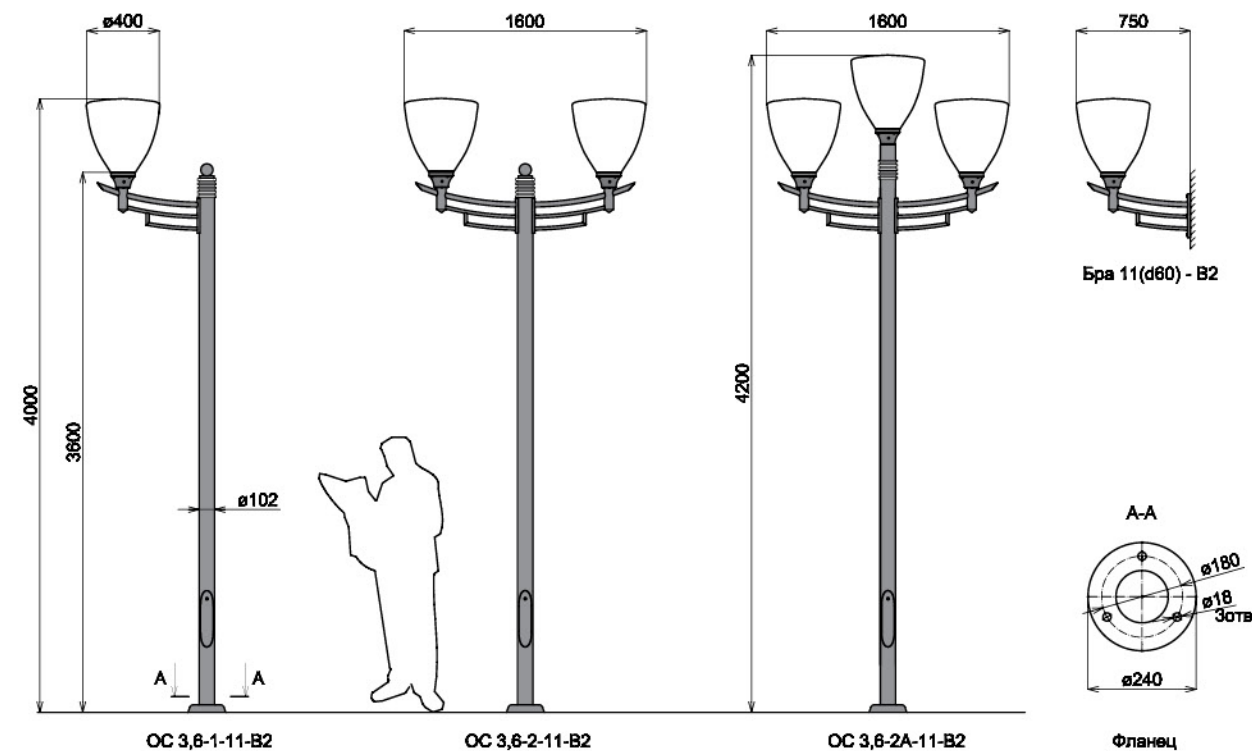

Рекомендуемое расстояние установки светильников: от 8 до 12 м.

**Вариант комплектации**

Обозначение	Наименование	Характеристики	Код заказа	Масса (кг.)
OC21111	Опора освещения ОС 3,6-1-11(d60)	Цвет ЧС	2105010780	34,78
OC21121	Опора освещения ОС 3,6-2-11(d60)	Цвет ЧС	2105010790	39,78
OC21131	Опора освещения ОС 3,6-2A-11(d60)	Цвет ЧС	2105010800	39,00
742531	Плафон уличный Тюльпан В2 затвор d150 PMMA	Цвет /40 опал	120918	2,30
A206618	Арматура ЖТУ06-70 E27 d150-d60	Цвет черный	5203010190	3,05
742531	Плафон уличный Тюльпан В2 затвор d150 PMMA	Цвет /45 прозр.	120917	2,30
735174	Плафон уличный Тюльпан В2 затвор d150 PC	Цвет /05 прозр зерк. верх. серебро	268711	2,30
A206617	Арматура ЖТУ06-70_1 E27 d150-d60 с рассекателем	Цвет черный	5203010180	3,48
A206620	Арматура ЖТУ06-70_3 E27 d150-d60 с линзой	Цвет черный	5203010210	3,74
ОПА3-d180-5	Закладная опора ОПА3-d180-M16-0,6	Анкерная	3105000010	4,20
Бра111	Кронштейн Бра 11(d60)	Цвет ЧС	2303010410	5,70

Для выбора вариантов комплектации светильников серии КЕДР используйте:  
 - Опоры ОС см. в разделе «Справочная информация «Опоры освещения» на стр. 64  
 - Закладные опоры см. в разделе «Справочная информация «Фундаментная часть» на стр. 62  
 - Арматура см. в разделе «Справочная информация «Арматура для плафонов больших форм» на стр. 70  
 - Плафоны из PMMA и PC, различных цветов и покрытием верх см. в разделе «Справочная информация «Плафоны больших форм» на стр. 72

**Кедр**

**Область применения**

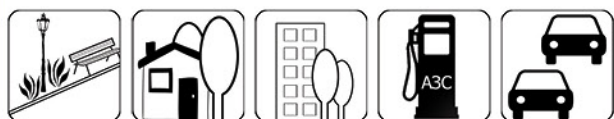

**Технические характеристики**

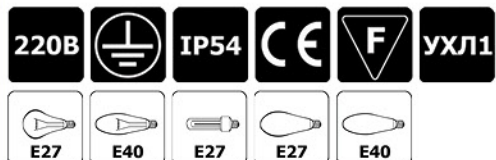

**Арматура**



**Плафоны для светильников**  
Тюльпан В2 из материала PMMA или PC

**Опоры и кронштейны**  
стальные ОС  
кронштейны стальные серии 11

**Защита от коррозии**  
полимерный цинкосодежащий грунт или горячее цинкование

**Декоративное покрытие**  
порошковое напыление

**Монтаж**  
на подземные закладные опоры анкерные или трубные

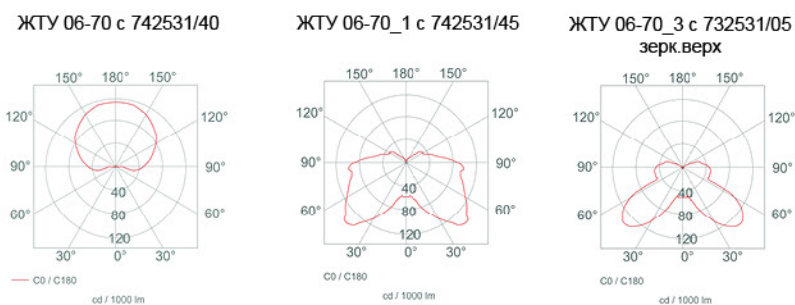



Амфора 744609/40 опал 260716  
 Амфора 734609/05 прозр. зерк. верх медь 261044  
 Амфора 734609/05 прозр. 260713  
 Амфора 734609/05 прозр. зерк. верх золото 261043  
 Амфора 734609/05 прозр. зерк. верх серебро 261039

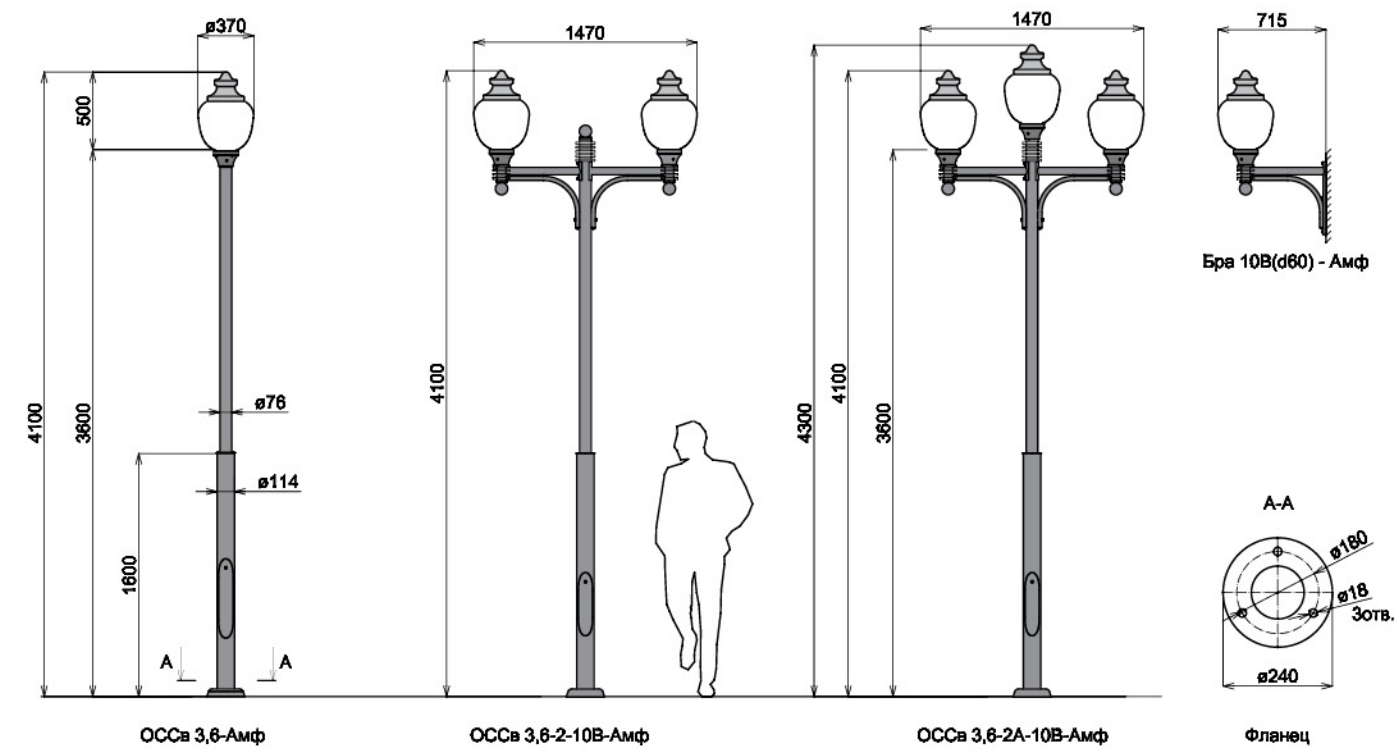

Рекомендуемое расстояние установки светильников: от 8 до 12 м.

**Вариант комплектации**

Обозначение	Наименование	Характеристики	Код заказа	Масса (кг.)
ОССв21011	Опора освещения ОССв 3,6-1-10В(d60)	Цвет ЧС	2105013901	35,67
ОССв21021	Опора освещения ОССв 3,6-2-10В(d60)	Цвет ЧС	2105013911	41,07
ОССв21031	Опора освещения ОССв 3,6-2А-10В(d60)	Цвет ЧС	2105013921	40,32
744609	Плафон уличный Амфора затвор d150 PMMA	Цвет /40 опал	260716	2,30
A206618	Арматура ЖТУ06-70 E27 d150-d60	Цвет черный	5203010190	3,05
734609	Плафон уличный Амфора 360мм затвор d150 PC	Цвет /05 розрачный с зерк. крышкой серебро	261039	2,30
A206617	Арматура ЖТУ06-70_1 E27 d150-d60 с рассекателем	Цвет черный	5203010180	3,48
A206620	Арматура ЖТУ06-70_3 E27 с линзой	Цвет черный	5203010210	3,74
ОПА3-d180-5	Закладная опора ОПА3-d180-M16-0,6	Анкерная	3105000010	4,20
Бра101	Кронштейн Бра 10В(d60)	Цвет ЧС	2303010420	6,11

Для выбора вариантов комплектации светильников серии АМФОРА используйте:  
 - Опоры ОССв, ОСС см. в разделе «Справочная информация «Опоры освещения» на стр. 64  
 - Закладные опоры см. в разделе «Справочная информация «Фундаментная часть» на стр. 62  
 - Арматура см. в разделе «Справочная информация «Арматура для плафонов больших форм» на стр. 70  
 - Плафоны из PMMA и PC с различными вариантами покрытий верха см. в разделе «Справочная информация «Плафоны больших форм» на стр. 72

# Амфора

**Область применения**

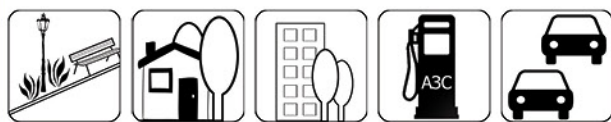

**Плафоны для светильников**

Амфора из материала PMMA и PC с различным покрытием верха

**Опоры и кронштейны**

стальные ОССв, ОСС  
 кронштейны стальные серии 10В

**Защита от коррозии**

полимерный цинкосодежащий грунт или горячее цинкование

**Декоративное покрытие**

порошковое напыление

**Монтаж**

на подземные закладные опоры анкерные или трубные

**Технические характеристики**



**Арматура**



A206618 A206617 A206620

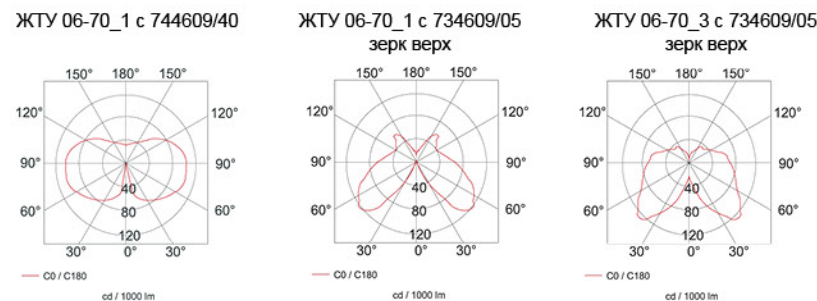





Аурис макси 742228/45  
прозр. 1201010140

Шар 73400/05 прозр.  
полузерк. верх золото 269481

Амфора 734609/05 прозр.  
зерк. верх серебро 261039

Тюльпан 734936/05  
прозр верх. серебро  
267005

Латерна 732122/05  
прозр. с черной крышкой  
115550

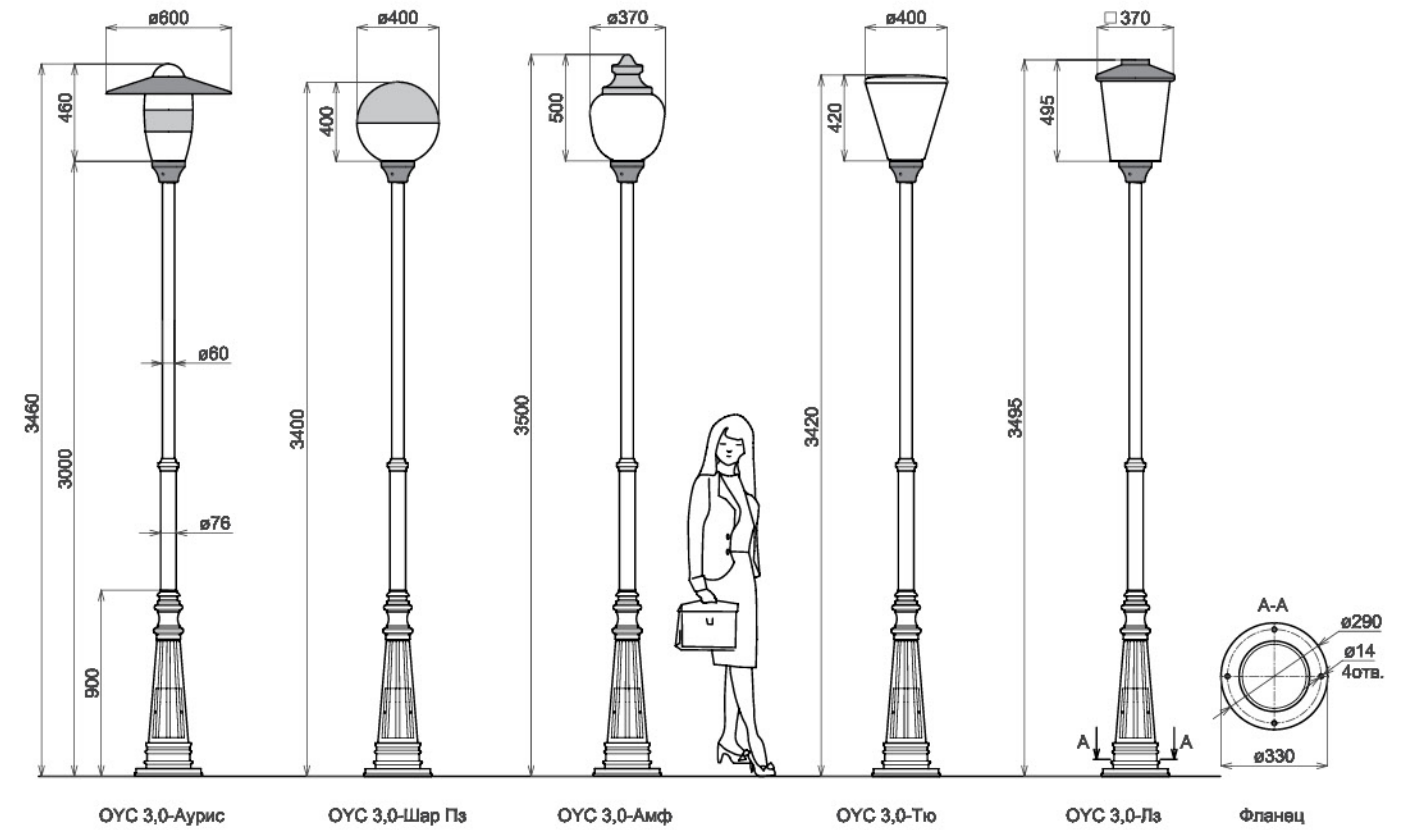

Рекомендуемое расстояние установки светильников: от 8 до 12 м.

**Вариант комплектации**

Обозначение	Наименование	Характеристики	Код заказа	Масса (кг.)
ОУС10	Опора освещения ОУС 3,0	Цвет ЧС	2112011750	31,00
АЖТ1	Светильник уличный Аурис макси ЖТУ 06-70 E27	Плафон 742228/45, Арм. -А206619-МТ черн.- Ш черн., цвет крышки ЧгМ	1201010140	7,00
73400	Плафон уличный Шар 400мм затвор d150 PC	Цвет /05 прозр. полузерк. верх серебро	119002	2,60
734936	Плафон уличный Тюльпан затвор d150 PC	Цвет /05 прозр зерк. верх серебро	267005	1,90
A206617	Арматура ЖТУ06-70_1 E27 d150-d60 с рассекателем	Цвет черный	5203010180	3,48
734609	Плафон уличный Амфора 360мм затвор d150 PC	Цвет /05 прозр. с зерк. крышкой серебро	261039	2,30
732122	Плафон уличный Латерна 370мм затвор d150 PC	Цвет /05 прозр. с черной крышкой	115550	2,90
A206620	Арматура ЖТУ06-70_3 E27 с линзой	Цвет черный	5203010210	3,74
ОПА4-d290-1	Закладная опора ОПА4-d290-M12-0,6	Анкерная	3112000010	5,20

**Элегант**

**Область применения**



**Плафоны для светильников**

Аурис макси, Шар полузеркальный, Амфора, Тюльпан, Латерна 370 и другие формы из материала PMMA или PC

**Опоры и кронштейны**

стальные ОУС с декоративной тумбой

**Защита от коррозии**

полимерный цинкосодежащий грунт или горячее цинкование

**Декоративное покрытие**

порошковое напыление

**Монтаж**

на подземные закладные опоры анкерные или трубные

**Технические характеристики**



**Арматура**



ЖТУ 06-70\_2 с Аурис макси

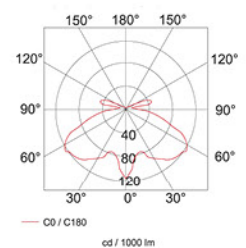

ЖТУ 06-70\_3 с 734609/05 зерк. верх

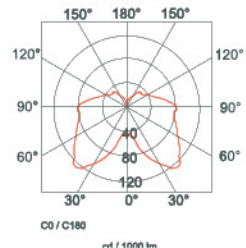

ЖТУ 06-70\_1 с 734936/05

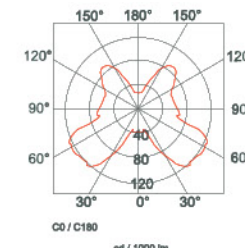

Для выбора вариантов комплектации светильников серии ЭЛЕГАНТ используйте:

- Опоры ОУС см. в разделе «Справочная информация «Опоры освещения» на стр. 64
- Закладные опоры см. в разделе «Справочная информация «Фундаментная часть» на стр. 62
- Арматура см. в разделе «Справочная информация «Арматура для плафонов больших форм» на стр. 70
- Плафоны из PMMA и PC, различных цветов и размеров см. в разделе «Справочная информация «Плафоны больших форм» на стр. 72



Шар 73400/05 прозр. зерк. верх серебро 119002 Шар 73400/05 прозр. зерк. верх золото 269481 Шар 74400/45 прозр. 110543 Шар 74400/48 дым 110896 Шар 74400/47 золото 110789

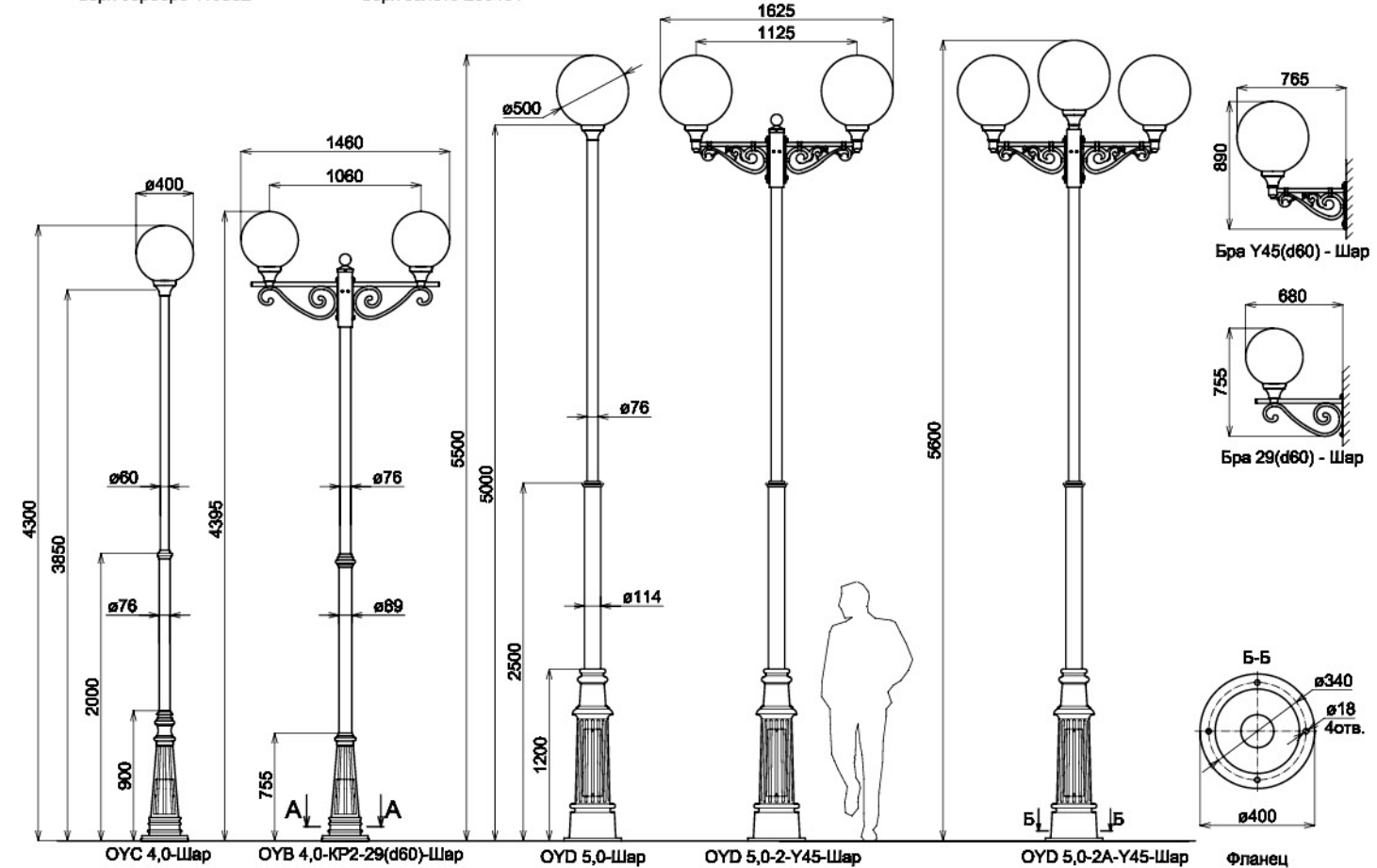

Рекомендуемое расстояние установки светильников: от 8 до 15 м.

**Вариант комплектации**

Обозначение	Наименование	Характеристики	Код заказа	Масса (кг.)
OYC20	Опора освещения OYC 4,0	Цвет ЧС	2112011820	39,00
OYB22921	Опора освещения OYB 4,0-КР2-29(d60)	Цвет ЧС	2112014220	53,00
ОПА4-d290-1	Закладная опора ОПА4-d290-M12-0,6	Анкерная	3112000010	5,20
OYD51	Опора освещения OYD 5,0(d60)	Цвет ЧС	2114012110	75,00
OYD5Y4511	Опора освещения OYD 5,0-2-Y45(d60)	Цвет ЧС	2114012120	94,00
OYD5Y4521	Опора освещения OYD 5,0-2A-Y45(d60)	Цвет ЧС	2114012130	94,50
ОПА4-d340-2	Закладная опора ОПА4-d340-M16-1,0	Анкерная	3114000010	7,80
ШЖТ1	Светильник уличный Шар ЖТУ 06-70 E27	74400/40, А206618-Ш черное	1201010020	5,32
73500	Плафон уличный Шар 500мм затвор d150 PC	Цвет /05 прозр зерк. верх серебро	120363	3,40
74400	Плафон уличный Шар 400мм затвор d150 PMMA	Цвет /45 прозр.	110543	2,60
A206617	Арматура ЖТУ06-70_1 E27	Цвет черный	5203010180	3,48
A206620	Арматура ЖТУ06-70_3 E27	Цвет черный	5203010210	3,74
Бра291	Кронштейн Бра 29(d60)	Цвет ЧС	2303000610	2,30
БраY451	Кронштейн Бра Y45(d60)	Цвет ЧС	2303010440	5,60

Для выбора вариантов комплектации светильников серии ЭЛЕГИЯ используйте:  
 - Опоры OYC, OYB и OYD см. в разделе «Справочная информация «Опоры освещения» на стр. 64  
 - Закладные опоры см. в разделе «Справочная информация «Фундаментная часть» на стр. 62  
 - Арматура см. в разделе «Справочная информация «Арматура для плафонов больших форм» на стр. 70  
 - Плафоны из PMMA и PC, различных цветов и размеров см. в разделе «Справочная информация «Плафоны больших форм» на стр. 72

**Элегия**

**Область применения**



**Технические характеристики**



**Арматура**



**Плафоны для светильников**  
 Шар, Шар полузеркальный Ø 400, 450, 500  
 из материала PMMA или PC

**Опоры и кронштейны**  
 стальные опоры OYC, OYB, OYD и кронштейны серии 29, алюминиевые декоративные тумбы и кронштейны серии Y45

**Защита от коррозии**  
 полимерный цинкосодержащий грунт или горячее цинкование

**Декоративное покрытие**  
 порошковое напыление

**Монтаж**  
 на подземные закладные опоры анкерные или трубные

ЖТУ 06-70 с 74400/40 ЖТУ 06-70\_3 с 74400/45 ЖТУ 06-70\_1 с 74400/45

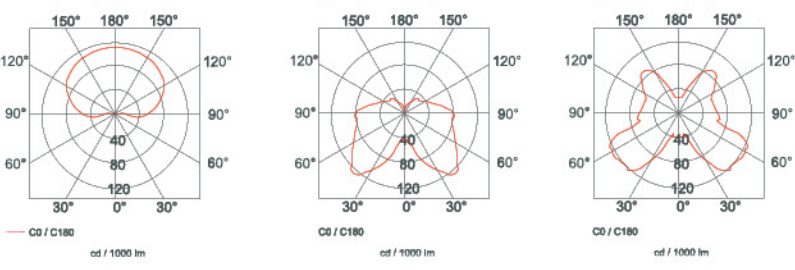



## Садовая Пушкинская серия

### Область применения

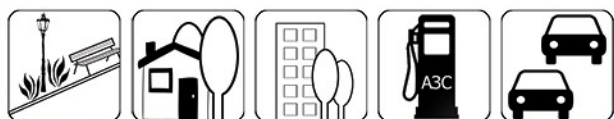

### Технические характеристики

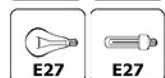

### Светильники

из алюминиевого литья с рассеивателями из PC  
Серии: «Владимир» FB, «Евгений» FE, «Ольга» FO,  
«Татьяна» FT

### Опоры и кронштейны

стальные опоры ОУС и кронштейны серии 28, с  
декоративной алюминиевой тумбой

### Защита от коррозии

полимерный цинкосодержащий грунт или горячее  
цинкование

### Декоративное покрытие

порошковое напыление

### Монтаж

на подземные закладные опоры анкерные или трубные



Светильник FB2(d60) цвет - золотая патина 1202010830



Светильник FE2(d60) цвет - медная патина 1202010990

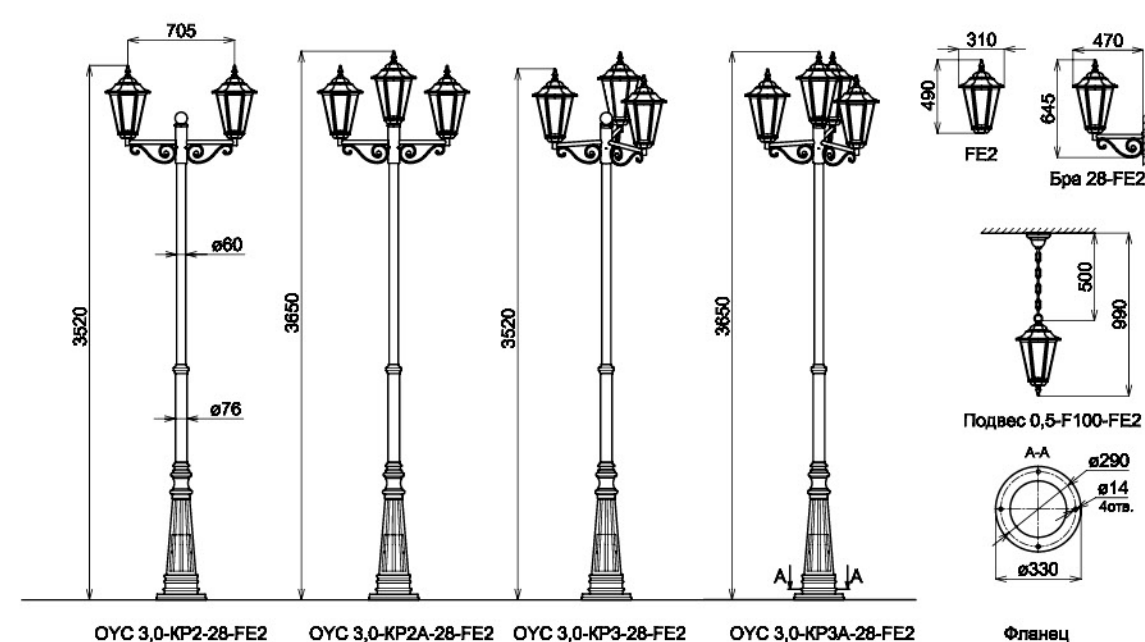
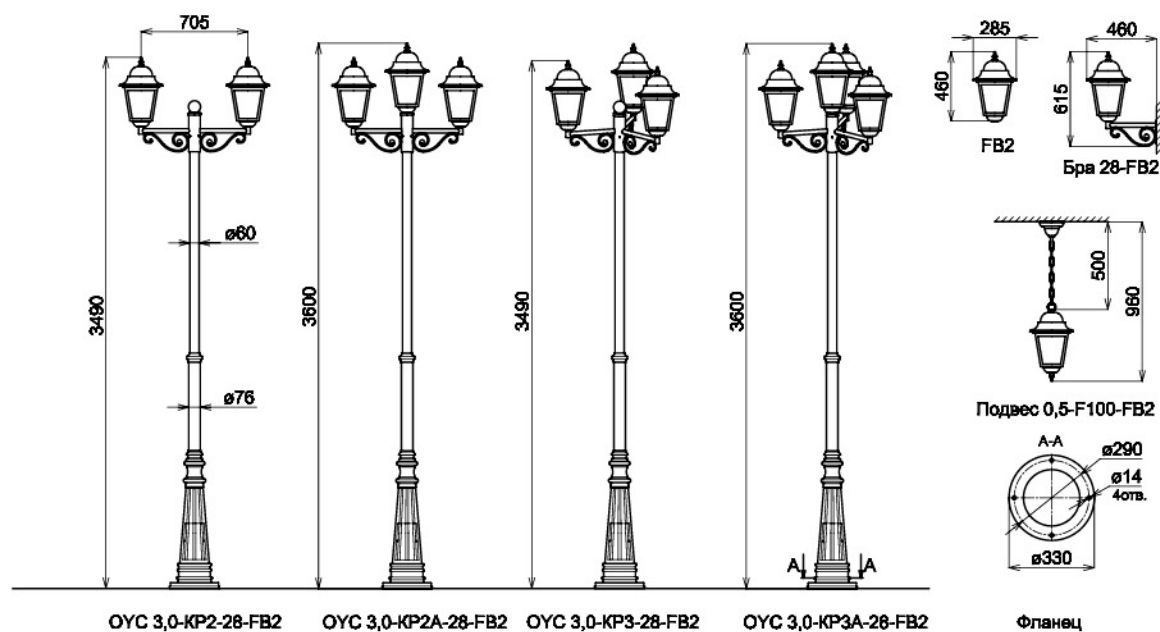

Рекомендуемое расстояние установки светильников: от 8 до 12 м.

**Вариант комплектации**

Обозначение	Наименование	Характеристики	Код заказа	Масса (кг.)
OYC12813	Опора освещения OYC 3,0-KP2-28(M10x1)	Цвет ЧС	2112123350	33,50
OYC12824	Опора освещения OYC 3,0-KP2A(d60)-28(M10x1)	Цвет ЧС	2112123360	34,00
OYC12833	Опора освещения OYC 3,0-KP3-28(M10x1)	Цвет ЧС	2112123370	34,00
OYC12844	Опора освещения OYC 3,0-KP3A(d60)-28(M10x1)	Цвет ЧС	2112123380	34,50
OYC12853	Опора освещения OYC 3,0-KP4-28(M10x1)	Цвет ЧС	2112123390	35,50
OYC12864	Опора освещения OYC 3,0-KP4A(d60)-28(M10x1)	Цвет ЧС	2112123400	36,00
ОПА4-d290-1	Закладная опора ОПА4-d290-M12-0,6	Анкерная	3112000010	5,20
Бра281	Кронштейн Бра 28(d60)	Цвет ЧС, E27	2303000590	3,70
Бра282	Кронштейн Бра 28(M10x1)	Цвет ЧС, E27	2303000600	3,50
FBF10012	Подвес 0,5-F100-FB2	Цвет ЧС, E27	1303003340	2,34
FB21	Светильник уличный FB2(M10x1)	Цвет ЧС, E27	1202120810	2,10
FB22	Светильник уличный FB2(d60)	Цвет ЧС, E27	1202010880	2,10

Рекомендуемое расстояние установки светильников: от 8 до 12 м.

**Вариант комплектации**

Обозначение	Наименование	Характеристики	Код заказа	Масса (кг.)
OYC12813	Опора освещения OYC 3,0-KP2-28(M10x1)	Цвет ЧС	2112123350	33,50
OYC12824	Опора освещения OYC 3,0-KP2A(d60)-28(M10x1)	Цвет ЧС	2112123360	34,00
OYC12833	Опора освещения OYC 3,0-KP3-28(M10x1)	Цвет ЧС	2112123370	34,00
OYC12844	Опора освещения OYC 3,0-KP3A(d60)-28(M10x1)	Цвет ЧС	2112123380	34,50
OYC12853	Опора освещения OYC 3,0-KP4-28(M10x1)	Цвет ЧС	2112123390	35,50
OYC12864	Опора освещения OYC 3,0-KP4A(d60)-28(M10x1)	Цвет ЧС	2112123400	36,00
ОПА4-d290-1	Закладная опора ОПА4-d290-M12-0,6	Анкерная	3112000010	5,20
Бра281	Кронштейн Бра 28(d60)	Цвет ЧС, E27	2303000590	3,70
Бра282	Кронштейн Бра 28(M10x1)	Цвет ЧС, E27	2303000600	3,50
FEF10012	Подвес 0,5-F100-FE2	Цвет ЧС, E27	1303003300	2,49
FE21	Светильник уличный FE2(M10x1)	Цвет ЧС, E27	1202120950	1,90
FE22	Светильник уличный FE2(d60)	Цвет ЧС, E27	1202011020	1,90

Для выбора вариантов комплектации светильников Пушкинской серии для парков используйте:  
 - Опоры OYC см. в разделе «Справочная информация «Опоры освещения» на стр. 64  
 - Закладные опоры см. в разделе «Справочная информация «Фундаментная часть» на стр. 62

Для выбора вариантов комплектации светильников Пушкинской серии для парков используйте:  
 - Опоры OYC см. в разделе «Справочная информация «Опоры освещения» на стр. 64  
 - Закладные опоры см. в разделе «Справочная информация «Фундаментная часть» на стр. 62



Светильник FO2(d60) цвет - золотая патина 1202011110



Светильник FT2(d60) цвет - золотая патина 1202011250

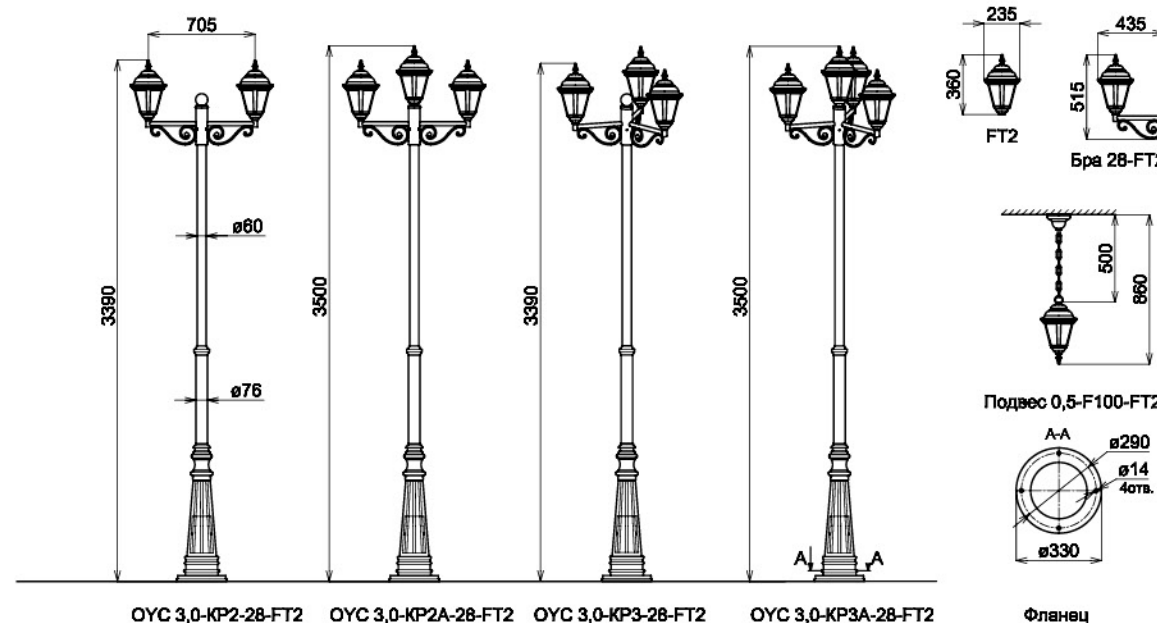
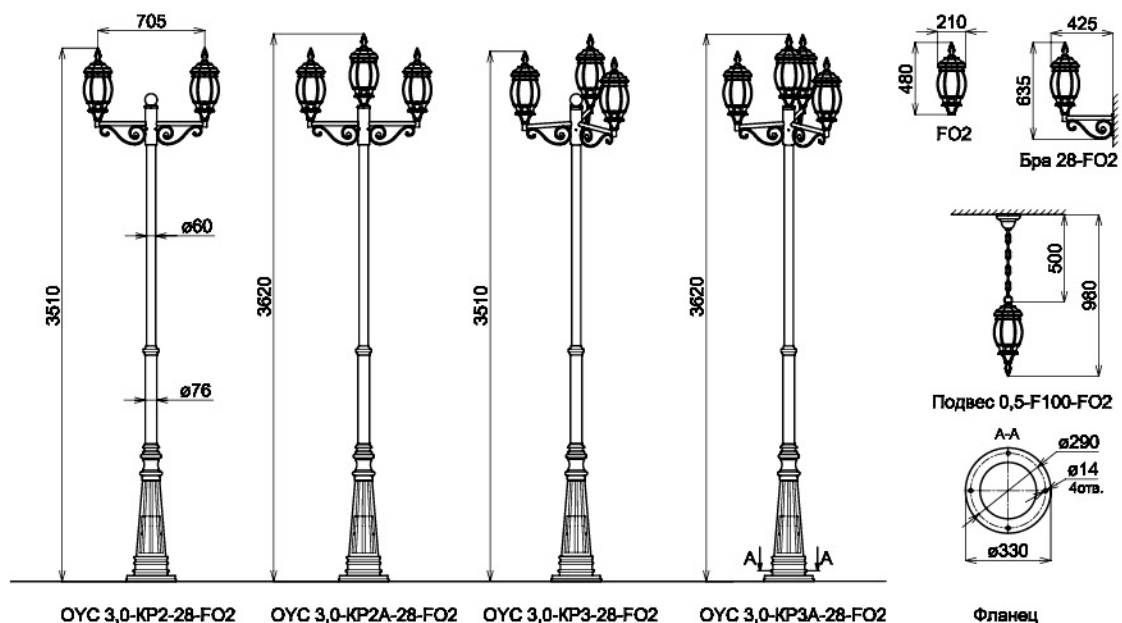

Рекомендуемое расстояние установки светильников: от 8 до 12 м.

**Вариант комплектации**

Обозначение	Наименование	Характеристики	Код заказа	Масса (кг.)
ОУС12813	Опора освещения ОУС 3,0-КР2-28(M10x1)	Цвет ЧС	2112123350	33,50
ОУС12824	Опора освещения ОУС 3,0-КР2A(d60)-28(M10x1)	Цвет ЧС	2112123360	34,00
ОУС12833	Опора освещения ОУС 3,0-КР3-28(M10x1)	Цвет ЧС	2112123370	34,00
ОУС12844	Опора освещения ОУС 3,0-КР3A(d60)-28(M10x1)	Цвет ЧС	2112123380	34,50
ОУС12853	Опора освещения ОУС 3,0-КР4-28(M10x1)	Цвет ЧС	2112123390	35,50
ОУС12864	Опора освещения ОУС 3,0-КР4A(d60)-28(M10x1)	Цвет ЧС	2112123400	36,00
ОПА4-d290-1	Закладная опора ОПА4-d290-M12-0,6	Анкерная	3112000010	5,20
Бра281	Кронштейн Бра 28(d60)	Цвет ЧС, E27	2303000590	3,70
Бра282	Кронштейн Бра 28(M10x1)	Цвет ЧС, E27	2303000600	3,50
FOF10012	Подвес 0,5-F100-FO2	Цвет ЧС, E27	1303003420	2,59
FO21	Светильник уличный FO2(M10x1)	Цвет ЧС, E27	1202121090	2,00
FO22	Светильник уличный FO2(d60)	Цвет ЧС, E27	1202011160	2,00

Рекомендуемое расстояние установки светильников: от 8 до 12 м.

**Вариант комплектации**

Обозначение	Наименование	Характеристики	Код заказа	Масса (кг.)
ОУС12813	Опора освещения ОУС 3,0-КР2-28(M10x1)	Цвет ЧС	2112123350	33,50
ОУС12824	Опора освещения ОУС 3,0-КР2A(d60)-28(M10x1)	Цвет ЧС	2112123360	34,00
ОУС12833	Опора освещения ОУС 3,0-КР3-28(M10x1)	Цвет ЧС	2112123370	34,00
ОУС12844	Опора освещения ОУС 3,0-КР3A(d60)-28(M10x1)	Цвет ЧС	2112123380	34,50
ОУС12853	Опора освещения ОУС 3,0-КР4-28(M10x1)	Цвет ЧС	2112123390	35,50
ОУС12864	Опора освещения ОУС 3,0-КР4A(d60)-28(M10x1)	Цвет ЧС	2112123400	36,00
ОПА4-d290-1	Закладная опора ОПА4-d290-M12-0,6	Анкерная	3112000010	5,20
Бра281	Кронштейн Бра 28(d60)	Цвет ЧС, E27	2303000590	3,70
Бра282	Кронштейн Бра 28(M10x1)	Цвет ЧС, E27	2303000600	3,50
FTF10012	Подвес 0,5-F100-FT2	Цвет ЧС, E27	1303003380	2,69
FT21	Светильник уличный FT2(M10x1)	Цвет ЧС, E27	1202121230	0,75
FT22	Светильник уличный FT2(d60)	Цвет ЧС, E27	1202011300	0,75

Для выбора вариантов комплектации светильников Пушкинской серии для парков используйте:  
 - Опоры ОУС см. в разделе «Справочная информация «Опоры освещения» на стр. 64  
 - Закладные опоры см. в разделе «Справочная информация «Фундаментная часть» на стр. 62

Для выбора вариантов комплектации светильников Пушкинской серии для парков используйте:  
 - Опоры ОУС см. в разделе «Справочная информация «Опоры освещения» на стр. 64  
 - Закладные опоры см. в разделе «Справочная информация «Фундаментная часть» на стр. 62



FB4-LED54 (d76) цвет ЧС 1202027350  
 FB4 (d76) цвет ЧС 1202023150  
 FB4-1 (d76) цвет ЧС 1202023160

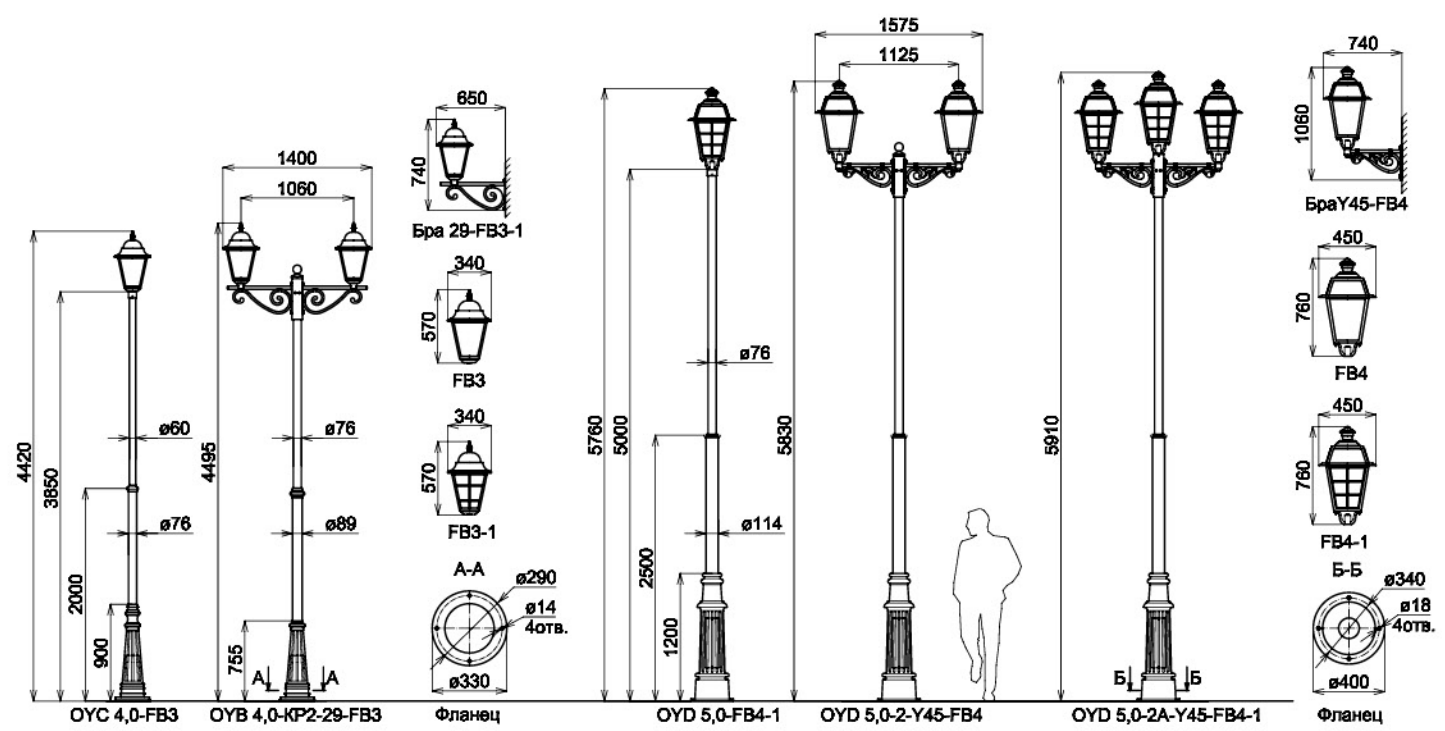

Рекомендуемое расстояние установки светильников: от 8 до 15 м.

**Вариант комплектации**

Обозначение	Наименование	Характеристики	Код заказа	Масса (кг.)
OYC20	Опора освещения OYC 4,0	Цвет ЧС	2112011820	39,00
OYB22921	Опора освещения OYB 4,0-KP2-29(d60)	Цвет ЧС	2112014220	53,00
ОПА4-d290-1	Закладная опора ОПА4-d290-M12-0,6	Анкерная	3112000010	5,20
FB32	Светильник уличный FB3 (d60)	Цвет ЧС ДНаТ70 E27	1202012590	5,50
FB42	Светильник уличный FB3-1 (d60)		1202012600	5,55
OYD50	Опора освещения OYD 5,0	Цвет ЧС	2114021750	75,00
OYD5Y4523	Опора освещения OYD 5,0-2-Y45(M14x1,5)	Цвет ЧС	2114130140	94,00
OYD5Y4524	Опора освещения OYD 5,0-2A(d76)-Y45(M14x1,5)	Цвет ЧС	2114130280	94,50
ОПА4-d340-2	Закладная опора ОПА4-d340-M16-1,0	Анкерная	3114000010	9,00
FB54	Светильник уличный FB4(M14x1,5)	Цвет ЧС ДНаТ150 E40	1202135430	5,30
FB64	Светильник уличный FB4-1(M14x1,5)		1202135440	5,35
FB55	Светильник уличный FB4(d76)	Цвет ЧС ДНаТ150 E40	1202025390	5,30
FB65	Светильник уличный FB4-1(d76)		1202025400	5,35
Бра291	Кронштейн Бра 29(d60)	Цвет ЧС	2303000610	3,30
БраY452	Кронштейн Бра Y45(M14x1,5)	Цвет ЧС	2303010450	5,60

Для выбора вариантов комплектации светильников Пушкинской серии для города используйте:  
 - Опоры OYC, OYB и OYD см. в разделе «Справочная информация «Опоры освещения» на стр. 64  
 - Закладные опоры см. в разделе «Справочная информация «Фундаментная часть» на стр. 62  
 - Светильники Пушкинские «Владимир» серии FB4 LED и FB4-1 LED, см. в разделе «Справочная информация «Светильники на опоры освещения» на стр. 75

# Городская Пушкинская серия

**Область применения**

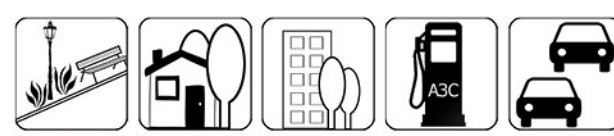

**Технические характеристики**

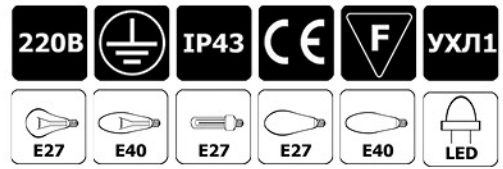

**Светильники**

из алюминиевого литья с рассеивателями:  
 из РС серии: «Татьяна» FT3, «Владимир» FB4  
 из стекла серии «Евгений» YE4, FE3, «Владимир» FB3

**Опоры и кронштейны**

стальные опоры OYC, OYB, OYD с декоративной тумбой  
 кронштейны стальные серии 29 и алюминиевые серии Y45

**Защита от коррозии**

полимерный цинкосодежащий грунт или горячее цинкование

**Декоративное покрытие**

порошковое напыление

**Монтаж**

на подземные закладные опоры анкерные

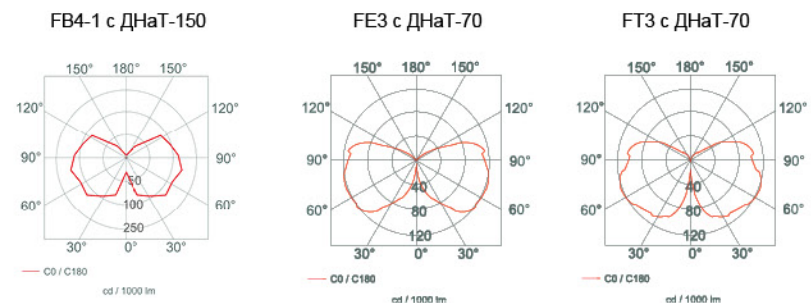



YE4 (d76) цвет ЧС  
1202023180

FE3 (d60) цвет ЧС  
1202011490



FT3 (d60) зол. патина  
1202012780

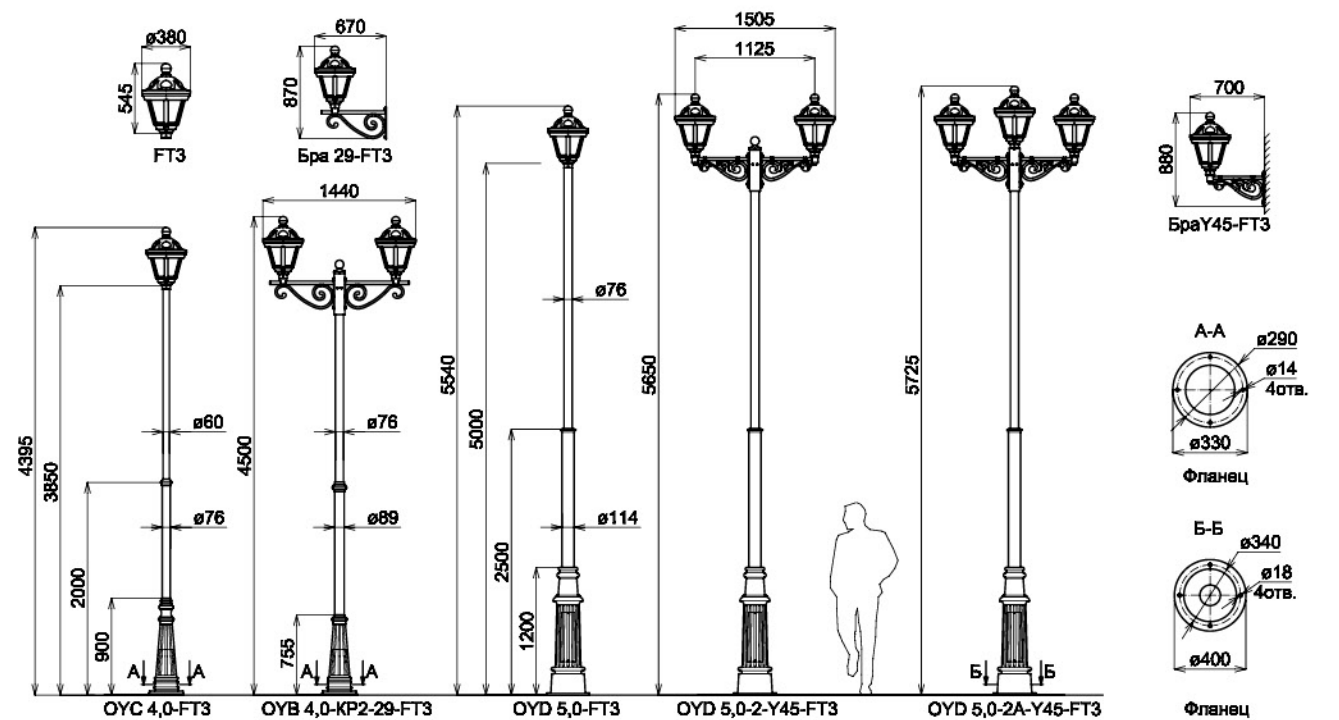
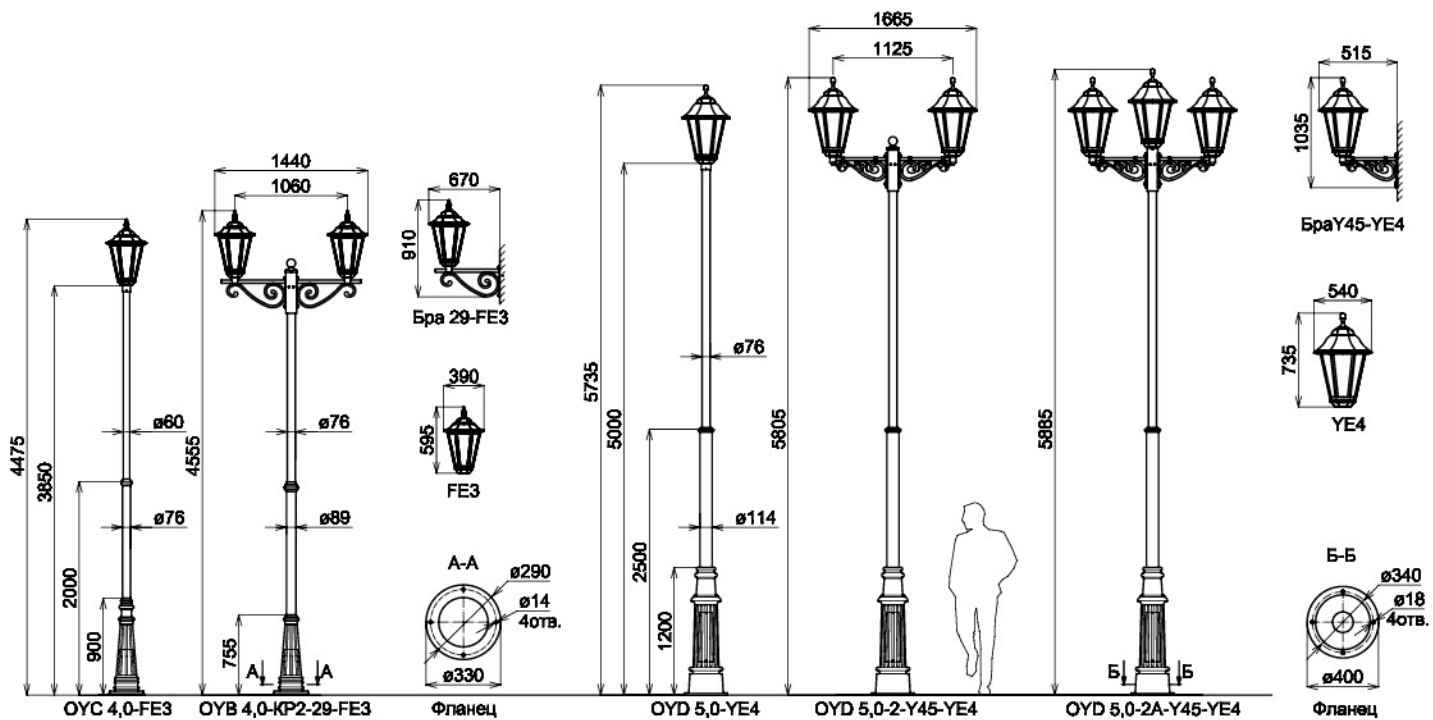

Рекомендуемое расстояние установки светильников: от 8 до 12 м.

Рекомендуемое расстояние установки светильников: от 8 до 12 м.

**Вариант комплектации**

Обозначение	Наименование	Характеристики	Код заказа	Масса (кг.)
ОУС20	Опора освещения ОУС 4,0	Цвет ЧС	2112011820	39,00
ОУВ22921	Опора освещения ОУВ 4,0-КР2-29(d60)	Цвет ЧС	2112014220	53,00
ОПА4-d290-1	Закладная опора ОПА4-d290-M12-0,6	Анкерная	3112000010	5,20
FE32	Светильник уличный FE3(d60)	Цвет ЧС ДНаТ70 E27	1202012610	4,90
Бра291	Кронштейн Бра 29(d60)	Цвет ЧС	2303000610	3,30
ОУД50	Опора освещения ОУД 5,0	Цвет ЧС	2114021750	75,00
ОУД5У4523	Опора освещения ОУД 5,0-2-У45(M14x1,5)	Цвет ЧС	2114130140	94,00
ОУД5У4524	Опора освещения ОУД 5,0-2А(d76)-У45(M14x1,5)	Цвет ЧС	2114130280	94,50
ОПА4-d340-2	Закладная опора ОПА4-d340-M16-1,0	Анкерная	3114000010	9,00
УЕ21	Светильник уличный УЕ4(d76)	Цвет ЧС ДНаТ100 E40	1202024860	5,95
УЕ23	Светильник уличный УЕ4(M14x1,5)		1202134900	5,85
УЕ21	Светильник уличный УЕ4(d76)	Цвет ЧС ДНаТ150 E40	1202025420	6,05
УЕ23	Светильник уличный УЕ4(M14x1,5)		1202135460	6,10
БраУ452	Кронштейн Бра У45(M14x1,5)	Цвет ЧС	2303010450	5,60

**Вариант комплектации**

Обозначение	Наименование	Характеристики	Код заказа	Масса (кг.)
ОУС20	Опора освещения ОУС 4,0	Цвет ЧС	2112011820	39,00
ОУВ22921	Опора освещения ОУВ 4,0-КР2-29(d60)	Цвет ЧС	2112014220	53,00
ОПА4-d290-1	Закладная опора ОПА4-d290-M12-0,6	Анкерная	3112000010	5,20
FT32	Светильник уличный FT3 (d60)	Цвет ЧС E27	1202011500	5,00
FT32	Светильник уличный FT3 (d60)	Цвет ЧС ДРЛ125 E27	1202012060	5,25
FT32	Светильник уличный FT3 (d60)	Цвет ЧС ДнаТ70 E27	1202012620	5,30
Бра291	Кронштейн Бра 29(d60)	Цвет ЧС	2303000610	3,30
ОУД5У4523	Опора освещения ОУД 5,0-2-У45(M14x1,5)	Цвет ЧС	2114130140	94,00
ОУД5У4524	Опора освещения ОУД 5,0-2А(d76)-У45(M14x1,5)	Цвет ЧС	2114130280	94,50
ОПА4-d340-2	Закладная опора ОПА4-d340-M16-1,0	Анкерная	3114000010	9,00
FT34	Светильник уличный FT3 (M14x1,5)	Цвет ЧС E27	1202131540	4,95
FT34	Светильник уличный FT3 (M14x1,5)	Цвет ЧС ДРЛ125 E27	1202132100	5,20
FT34	Светильник уличный FT3 (M14x1,5)	Цвет ЧС ДнаТ70 E27	1202132660	5,25
БраУ452	Кронштейн Бра У45(M14x1,5)	Цвет ЧС	2303010450	5,60

Для выбора вариантов комплектации светильников Пушкинской серии для города используйте:  
 - Опоры ОУС, ОУВ и ОУД см. в разделе «Справочная информация «Опоры освещения» на стр. 64  
 - Закладные опоры см. в разделе «Справочная информация «Фундаментная часть» на стр. 62

Для выбора вариантов комплектации светильников Пушкинской серии для города используйте:  
 - Опоры ОУС, ОУВ и ОУД см. в разделе «Справочная информация «Опоры освещения» на стр. 64  
 - Закладные опоры см. в разделе «Справочная информация «Фундаментная часть» на стр. 62



V4 (d76) зол. патина  
1202025010

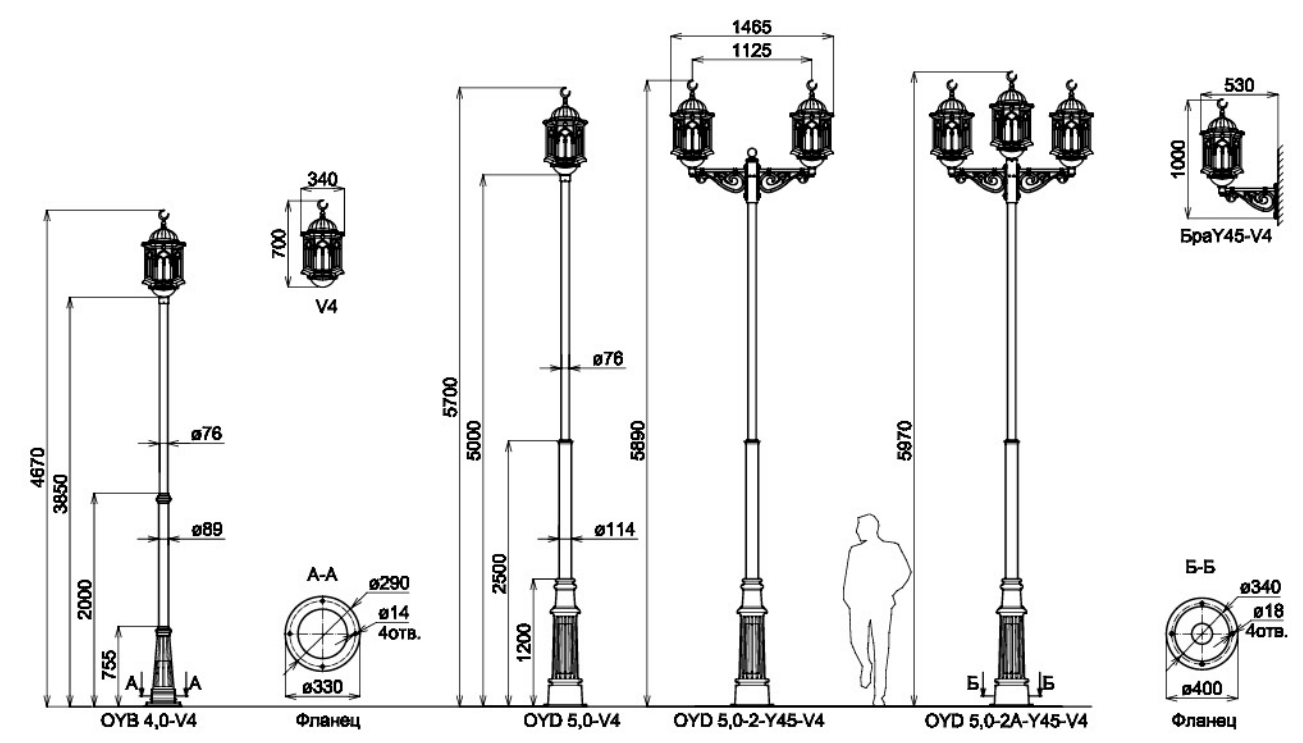

Рекомендуемое расстояние установки светильников: от 8 до 15 м.

**Вариант комплектации**

Обозначение	Наименование	Характеристики	Код заказа	Масса (кг.)
OYB20	Опора освещения OYB 4,0	Цвет ЧС	2112024270	43,00
ОПА4-d290-1	Закладная опора ОПА4-d290-M12-0,6	Анкерная	3112000010	5,20
OYD50	Опора освещения OYD 5,0	Цвет ЧС	2114021750	75,00
OYD5Y4523	Опора освещения OYD 5,0-2-Y45(M14x1,5)	Цвет ЧС	2114130140	94,00
OYD5Y4524	Опора освещения OYD 5,0-2A(d76)-Y45(M14x1,5)	Цвет ЧС	2114130280	94,50
ОПА4-d340-2	Закладная опора ОПА4-d340-M16-1,0	Анкерная	3114000010	9,00
V14	Светильник уличный V4(d76)	Цвет ЧС ДНаТ100 E40	1202024850	5,20
V11	Светильник уличный V4(M14x1,5)		1202134890	5,10
V14	Светильник уличный V4(d76)	Цвет ЧС ДНаТ150 E40	1202025410	5,40
V11	Светильник уличный V4(M14x1,5)		1202135450	5,30
БраY452	Кронштейн Бра Y45(M14x1,5)	Цвет ЧС	2303010450	5,60

Для выбора вариантов комплектации светильников серии ВОСТОК для города используйте:  
 - Опоры OYB, OYD см. в разделе «Справочная информация «Опоры освещения» на стр. 64  
 - Закладные опоры см. в разделе «Справочная информация «Фундаментная часть» на стр. 62

# Светильник ВОСТОК

**Область применения**

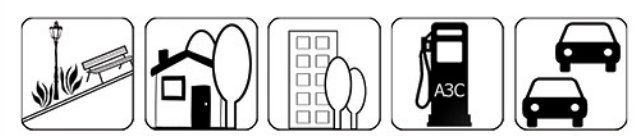

**Технические характеристики**

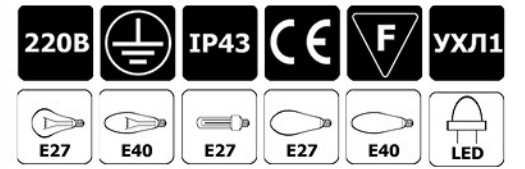

**Светильники**  
из алюминиевого литья с рассеивателями из PC серии «Восток» V

**Опоры и кронштейны**  
стальные опоры OYB, OYD с декоративной тумбой кронштейны алюминиевые серии Y45

**Защита от коррозии**  
полимерный цинкосодежащий грунт или горячее цинкование

**Декоративное покрытие**  
порошковое напыление

**Монтаж**  
на подземные закладные опоры анкерные





Тюльпан 734936/05 прозр. зерк. верх серебро 267005  
 Баллон В4 742529/45 прозр. матиров. 121267  
 Тюльпан В2 735174/05 прозр. зерк. верх серебро 268711  
 Конус В3 742528/45 прозр. матир. 121263  
 Шар В1 742530/45 прозр. 120914

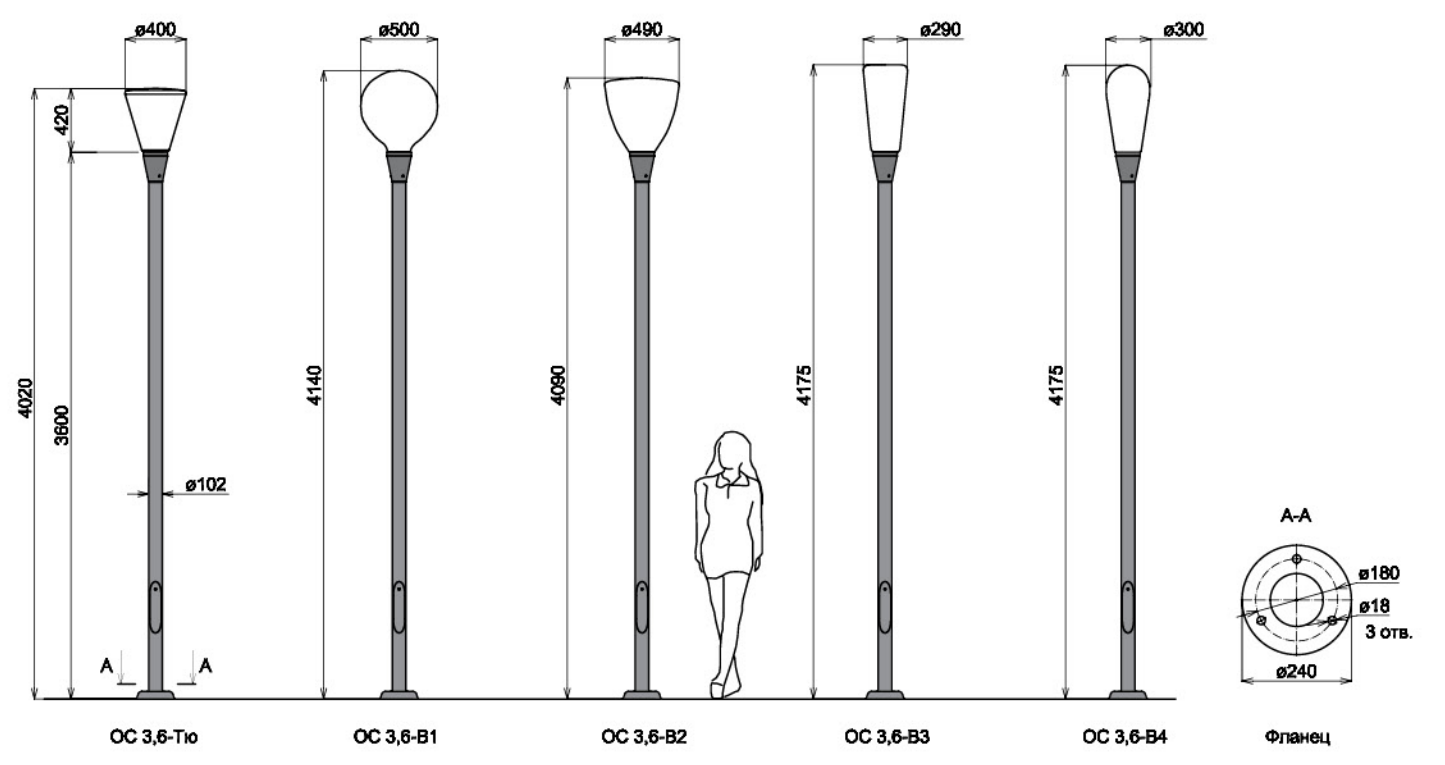

Рекомендуемое расстояние установки светильников: от 8 до 12 м.

**Вариант комплектации**

Обозначение	Наименование	Характеристики	Код заказа	Масса (кг.)
OC21	Опора освещения ОС 3,6(d60)	Цвет ЧС	2105010620	29,00
742528	Плафон уличный Конус В3 затвор d150 PMMA	Цвет /40 опал	120909	2,30
A26076	Арматура 2607 с Е-блоком d150-d60	Ш серое, Д-НаТ70 E27	5203010610	0,97
742530	Плафон уличный Шар В1 затвор d150 PMMA	Цвет /45 прозр.	120914	2,30
735174	Плафон уличный Тюльпан В2 затвор d150 PC	Цвет /05 прозр зеркальный верх серебро	268711	2,30
742529	Плафон уличный Баллон В4 затвор d150 PMMA	Цвет /45 прозр.	120911	2,30
734936	Плафон уличный Тюльпан затвор d150 PMMA	Цвет /05 прозр зеркальный верх серебро	267005	2,20
A26079	Арматура 2621 d150-d60	МТ серая, Ш серое, Д-НаТ70 E27	5203010630	1,46
A26078	Арматура 2619 d150-d60	МТ серая, Ш серое, Д-НаТ70 E27	5203010620	1,66
ОПА3-d180-5	Закладная опора ОПА3-d180-M16-0,6	Анкерная	3105000010	4,20

**Рейн**

**Область применения**



**Плафоны для светильников**  
 Шар В1, Тюльпан В2, Конус В3,  
 Баллон В4 и Тюльпан из материала PMMA или PC

**Опоры и кронштейны**  
 стальные ОС

**Защита от коррозии**  
 полимерный цинкосодержащий грунт или горячее цинкование

**Декоративное покрытие**  
 порошковое напыление

**Монтаж**  
 на подземные закладные опоры анкерные или трубные

**Технические характеристики**



**Арматура**

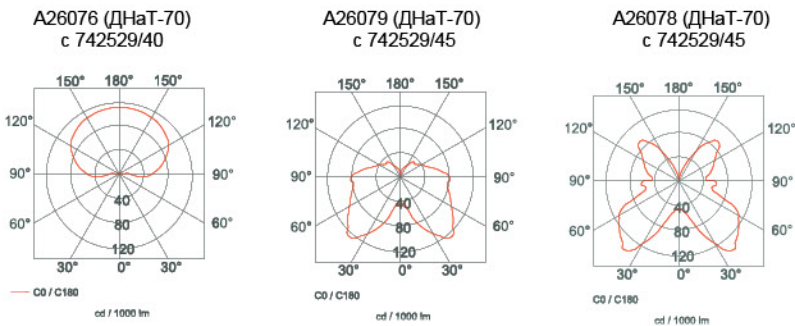

Для выбора вариантов комплектации светильников серии РЕЙН используйте:  
 - Опоры ОС см. в разделе «Справочная информация «Опоры освещения» на стр. 64  
 - Закладные опоры см. в разделе «Справочная информация «Фундаментная часть» на стр. 62  
 - Арматура см. в разделе «Справочная информация «Арматура для плафонов больших форм» на стр. 70  
 - Плафоны из PMMA и PC, различных цветов и покрытием верха см. в разделе «Справочная информация «Плафоны больших форм» на стр. 72

# Аэро

## Область применения



## Технические характеристики



## Арматура



A26076 A26079 A26078

## Плафоны для светильников

Серии Баллон В4 и Конус В3 из материала PMMA или PC

## Опоры и кронштейны

Стальные опоры: ОССв, ОСС  
Лепестки стальные УКР11, УКР12

## Защита от коррозии

полимерный цинкосодеждающий грунт или горячее цинкование

## Декоративное покрытие

порошковое напыление

## Монтаж

на подземные закладные опоры анкерные или трубные

A26076 (ДНаТ-70) с 742529/40 A26079 (ДНаТ-70) с 742529/45 A26078 (ДНаТ-70) с 742529/45

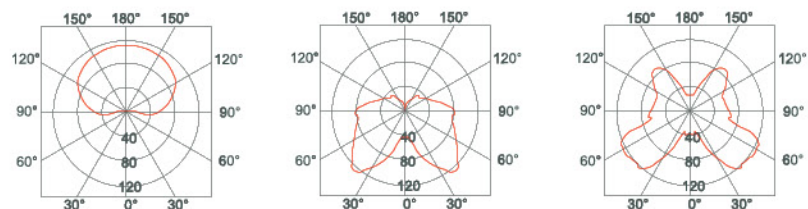

Баллон В4 742529/05  
прозр. 120911  
УКР21 5205010170

Баллон В4 742529/05  
прозр. 120911  
УКР22 5205010180

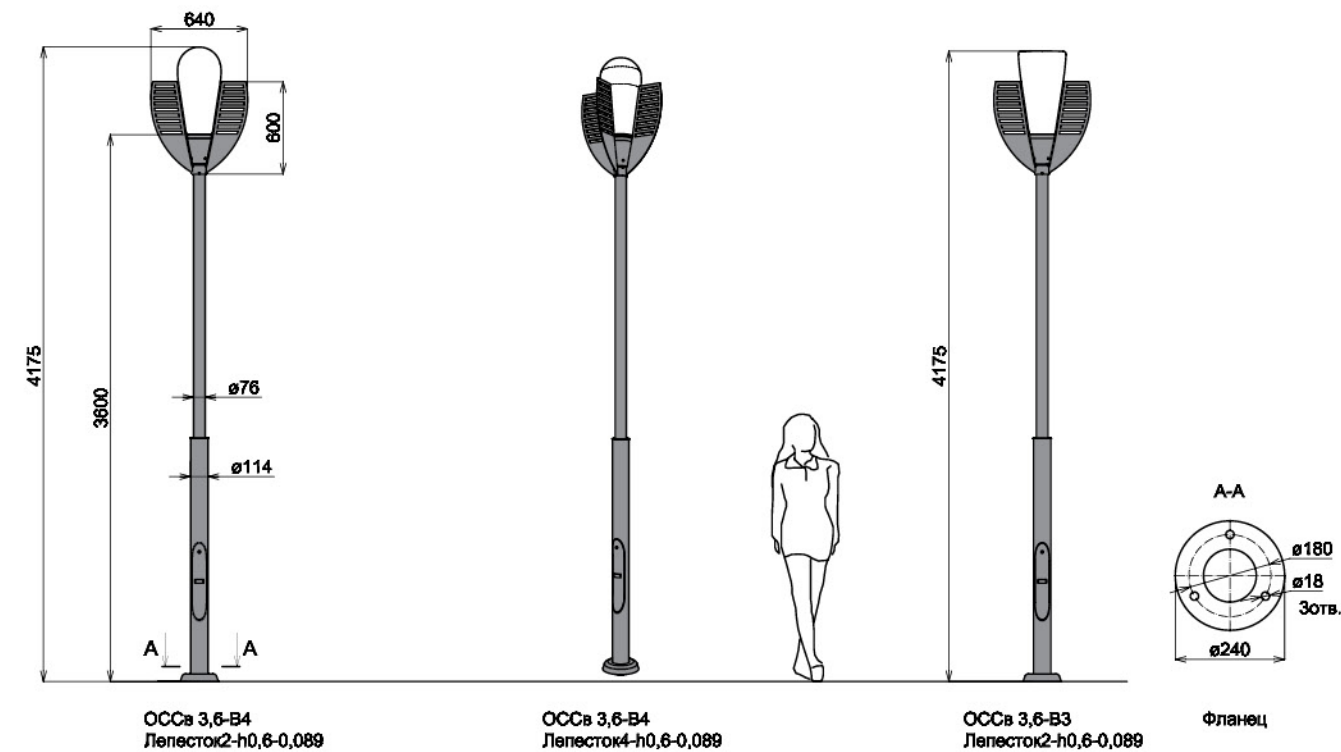

ОССв 3,6-В4  
Лепесток2-н0,6-0,089

ОССв 3,6-В4  
Лепесток4-н0,6-0,089

ОССв 3,6-В3  
Лепесток2-н0,6-0,089

Фланец

Рекомендуемое расстояние установки светильников: от 8 до 12 м.

## Вариант комплектации

Обозначение	Наименование	Характеристики	Код заказа	Масса (кг.)
ОССв21	Опора освещения ОССв 3,6(d60)	Цвет ЧС	2105013691	29,50
УКР21	Лепесток2-н0,6-0,089	Цвет ЧС	5205010170	2,70
УКР22	Лепесток4-н0,6-0,089	Цвет ЧС	5205010180	5,40
742528	Плафон уличный Конус В3 затвор d150 PMMA	Цвет /40 опал	120909	2,30
A26076	Арматура 2607 с Е-блоком d150-d60	Ш серое, ДНаТ70 E27	5203010610	0,97
742529	Плафон уличный Баллон В4 затвор d150 PMMA	Цвет /45 прозр.	120911	2,30
A26079	Арматура 2621 d150-d60	МТ серая, Ш серое, ДНаТ70 E27	5203010630	1,46
A26078	Арматура 2619 d150-d60	МТ серая, Ш серое, ДНаТ70 E27	5203010620	1,66
ОПА3-d180-5	Закладная опора ОПА3-d180-M16-0,6	Анкерная	3105000010	4,20

Для выбора вариантов комплектации светильников серии АЭРО используйте:

- Опоры ОССв, ОСС см. в разделе «Справочная информация «Опоры освещения» на стр. 64
- Закладные опоры см. в разделе «Справочная информация «Фундаментная часть» на стр. 62
- Арматура см. в разделе «Справочная информация «Арматура для плафонов больших форм» на стр. 70
- Плафоны из PMMA и PC, различных цветов см. в разделе «Справочная информация «Плафоны больших форм» на стр. 72



Цилиндр-485 2239/05  
прозр. черный верх 10см  
261246

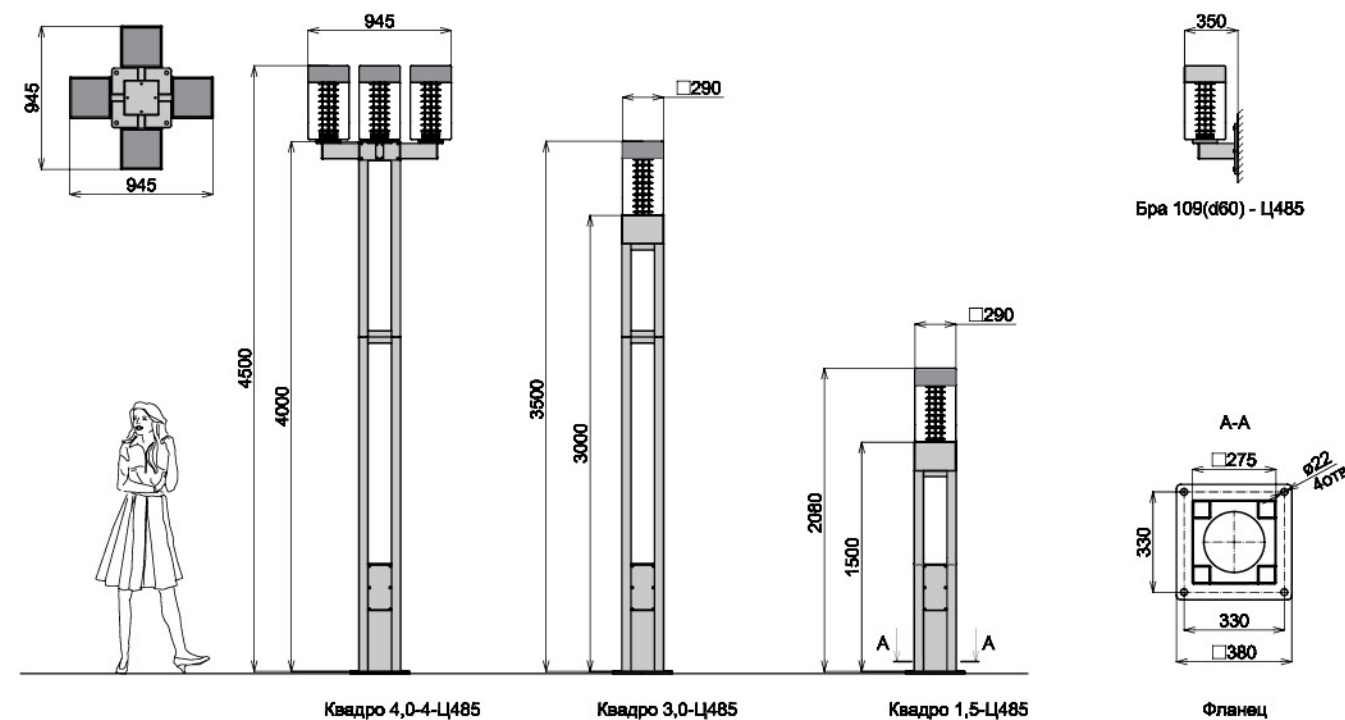

Рекомендуемое расстояние установки светильников: от 8 до 12 м.

## Квадро

### Область применения



### Технические характеристики

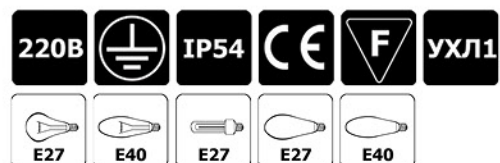

### Арматура



**Плафоны для светильников**  
Цилиндр-485 из материала РС  
с различными вар. покрытия верх.

**Опоры и кронштейны**  
Стальные опоры типа Квадро

**Защита от коррозии**  
полимерный цинкосодежащий грунт или горячее цинкование

**Декоративное покрытие**  
порошковое напыление

**Монтаж**  
на подземные закладные опоры анкерные или трубные

ЖТУ 06-70\_1 с 2239/05 Пз верх

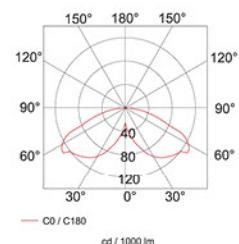

### Вариант комплектации

Обозначение	Наименование	Характеристики	Код заказа	Масса (кг.)
КВА14	Опора освещения Квадро 1,5(МП, d60)	Цвет ЧС, ДНаТ70, E27	2126010690	89,70
КВА24	Опора освещения Квадро 3,0(МП, d60)	Цвет ЧС, ДНаТ70, E27	2126010700	141,40
КВА314	Опора освещения Квадро 4,0-2(МП, d60)	Цвет ЧС, ДНаТ70, E27	2126010710	182,00
КВА324	Опора освещения Квадро 4,0-4(МП, d60)	Цвет ЧС, ДНаТ70, E27	2126010720	192,40
2239	Плафон уличный Цилиндр-485мм затвор d150 РС	Цвет /05 прозр зерк. верх 10см серебро	261244	1,90
A46193	Арматура 4619-0515 H380 d150-d60, d76	Ш черное, E27	5203010520	0,89
A206617	Арматура ЖТУ06-70_1 E27 d150-d60 с рассекателем	Цвет черный	5203010180	3,48
A206620	Арматура ЖТУ06-70_3 E27 d150-d60 с линзой	Цвет черный	5203010210	3,74
ОПА4-К330-1	Закладная опора ОПА4-К330-M20-1,5	Анкерная	3126000010	19,03
ОПА4-К330-2	Закладная опора ОПА4-К330-M20-1,0	Анкерная	3126000020	13,59
Бра1091	Кронштейн Бра 109(d60)	Цвет ЧС	2303010480	4,70

Для выбора вариантов комплектации светильников серии КВАДРО используйте:  
- Закладные опоры см. в разделе «Справочная информация «Фундаментная часть» на стр. 62  
- Арматура см. в разделе «Справочная информация «Арматура для плафонов больших форм» на стр. 70  
- Плафоны из РС с различными вариантами покрытия торцов см. в разделе «Справочная информация «Плафоны больших форм» на стр. 72



## СИРИУС 2

### Область применения



### Технические характеристики



### Арматура



A20668 A206618

### Плафоны для светильников

Гриб 735621/11 из материала PC, цвет опал

### Опоры и кронштейны

Стальные опоры типа Сириус

### Защита от коррозии

полимерный цинкосодеждающий грунт или горячее цинкование

### Декоративное покрытие

порошковое напыление

### Монтаж

на подземные закладные опоры анкерные или трубные

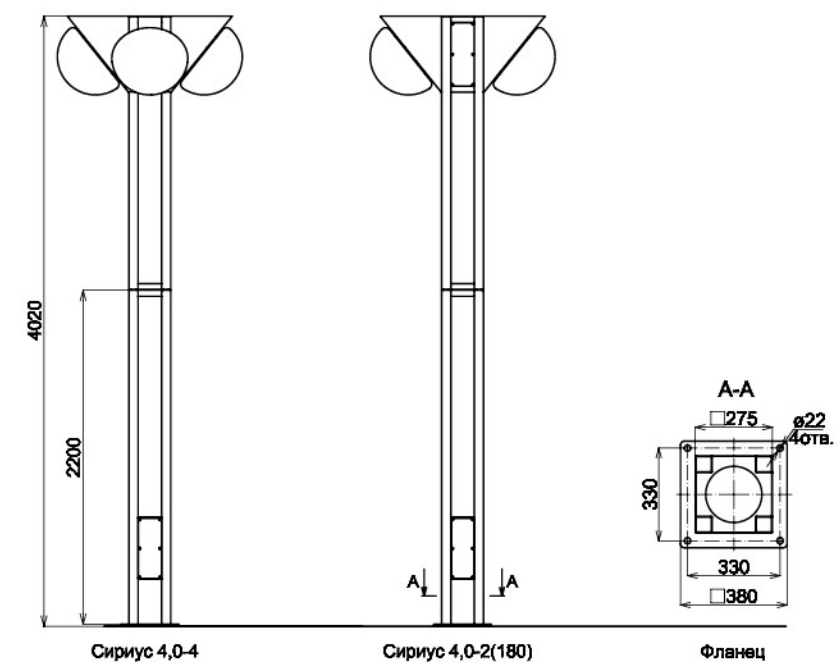

Рекомендуемое расстояние установки светильников: от 8 до 12 м.

### Вариант комплектации

Обозначение	Наименование	Характеристики	Код заказа	Масса (кг.)
СИР21	Светильник Сириус 4,0-1	735621/11, ЧС, E27	1126000060	183,00
		735621/11, ЧС, ДНаТ70, E27	1126000160	185,50
СИР221	Светильник Сириус 4,0-2(90)	735621/11, ЧС, E27	1126000070	188,00
		735621/11, ЧС, ДНаТ70, E27	1126000170	193,00
СИР222	Светильник Сириус 4,0-2(180)	735621/11, ЧС, E27	1126000080	188,00
		735621/11, ЧС, ДНаТ70, E27	1126000180	193,00
СИР23	Светильник Сириус 4,0-3	735621/11, ЧС, E27	1126000090	194,00
		735621/11, ЧС, ДНаТ70, E27	1126000190	201,50
СИР24	Светильник Сириус 4,0-4	735621/11, ЧС, E27	1126000100	198,00
		735621/11, ЧС, ДНаТ70, E27	1126000200	208,00
ОПА4-К330-1	Закладная опора ОПА4-К330-М20-1,5	Анкерная	3126000010	19,03
ОПА4-К330-2	Закладная опора ОПА4-К330-М20-1,0	Анкерная	3126000020	13,59

Для выбора вариантов комплектации светильников серии СИРИУС используйте:  
- Закладные опоры см. в разделе «Справочная информация «Фундаментная часть» на стр. 62

# ВЫСОТА

## Область применения



## Технические характеристики

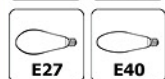

## Опоры

стальные типа ВЫСОТА

## Защита от коррозии

полимерный цинкосодежащий грунт или горячее цинкование

## Декоративное покрытие

порошковое напыление

## Монтаж

на подземные закладные опоры анкерные или трубные

Высота 4,0-1 ДНаТ150

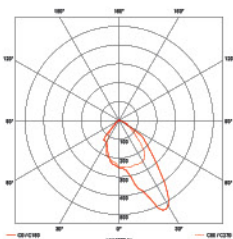

Высота 4,0-1 ДНаТ70  
1125000250

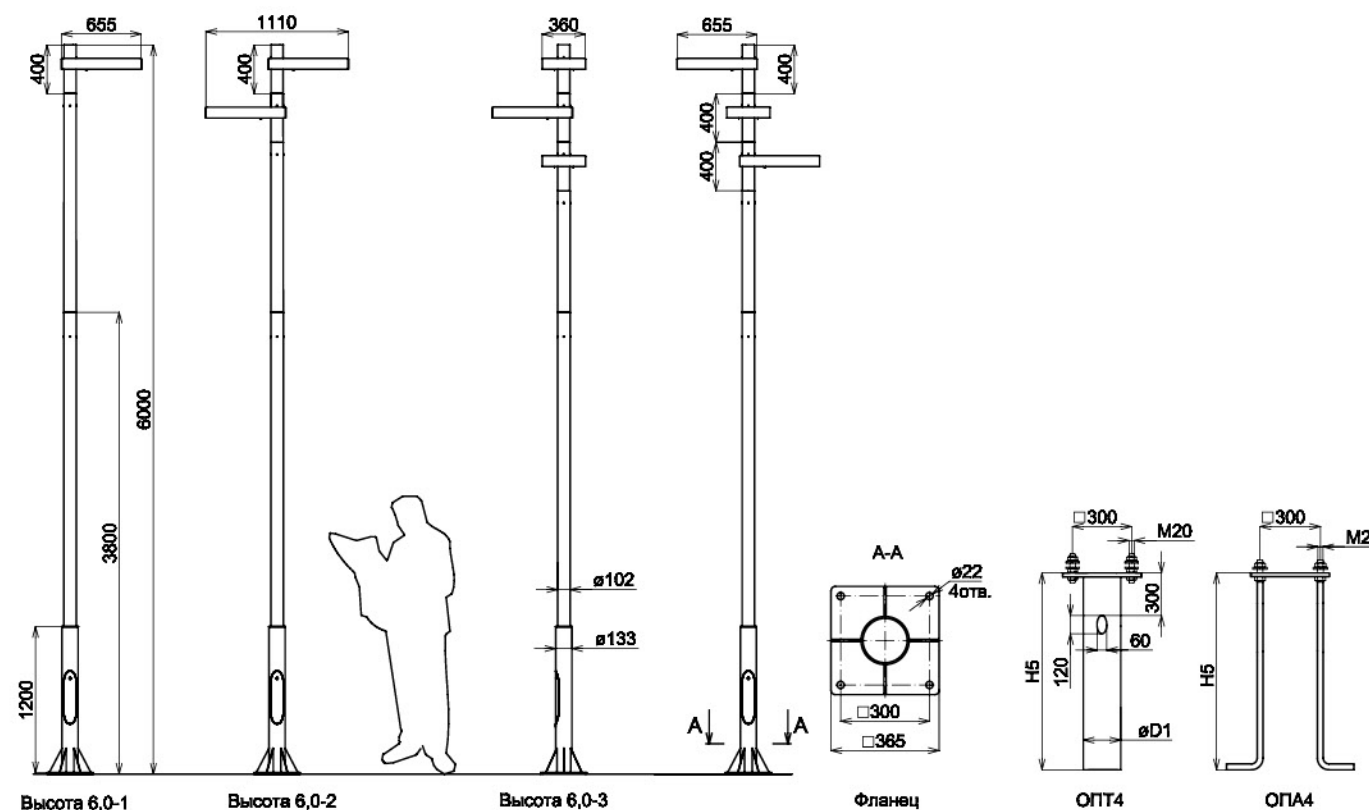

Рекомендуемое расстояние установки светильников: от 12 до 16 м.

## Вариант комплектации

Обозначение	Наименование	Характеристики	Код заказа	Масса (кг.)
B11	Светильник уличный Высота 4,0-1	Цвет ЧС, ДНаТ70 E27	1125000250	74
B12	Светильник уличный Высота 4,0-2	Цвет ЧС, ДНаТ70 E27	1125000260	94
B21	Светильник уличный Высота 5,0-1	Цвет ЧС, ДНаТ150 E40	1125000280	82
B22	Светильник уличный Высота 5,0-2	Цвет ЧС, ДНаТ150 E40	1125000300	102
B23	Светильник уличный Высота 5,0-3	Цвет ЧС, ДНаТ70 E27	1125000310	122
B31	Светильник уличный Высота 6,0-1	Цвет ЧС, ДНаТ150 E40	1125000320	90
B32	Светильник уличный Высота 6,0-2	Цвет ЧС, ДНаТ70 E27	1125000330	109
B32	Светильник уличный Высота 6,0-2	Цвет ЧС, ДНаТ150 E40	1125000340	110
B33	Светильник уличный Высота 6,0-3	Цвет ЧС, ДНаТ70 E27	1125000350	128
B33	Светильник уличный Высота 6,0-3	Цвет ЧС, ДНаТ150 E40	1125000360	130
ОПА4-К300-3	Закладная опора ОПА4-К300-M20-1,0	Анкерная	3125000010	13,2
ОПА4-К300-4	Закладная опора ОПА4-К300-M20-1,5	Анкерная	3125000020	18,1
ОПТ4-К300-1	Закладная опора ОПТ4-К300-M20-1,5(114)-Э	Трубная	3125000030	30,0

Цвет опоры может быть выполнен также в вариантах: СА, МА

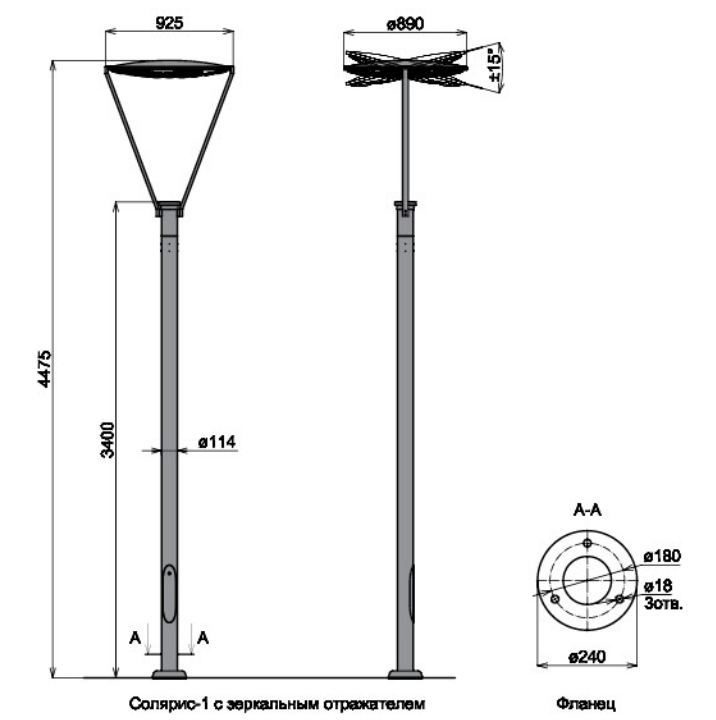

## Светильники отраженного света

## Солярис 1

### Область применения

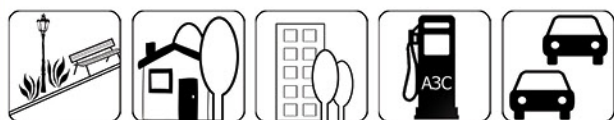

### Технические характеристики



Рекомендуемое расстояние установки светильников: от 8 до 12 м.

### Опоры и кронштейны

Стальные опоры типа Солярис

### Отражатель

зеркальный или белый матовый

### Прожектор подсветки

-встроенный МГЛ70 или 150 Вт, G12  
-для Солярис 3, не входит в комплект поставки

### Декоративная подсветка опоры (для Солярис 4 и 5)

-светодиодная цвет 02 - белый естественный или 10 - RGB

### Защита от коррозии

полимерный цинкосодеждающий грунт или горячее цинкование

### Декоративное покрытие

порошковое напыление

### Монтаж

на подземные закладные опоры анкерные или трубные

### Вариант комплектации

Обозначение	Наименование	Характеристики	Код заказа	Масса (кг.)
СЛС11	Светильник уличный Солярис-1 с зеркальным отражателем	Цвет ЧС, МГЛ70 G12	1105000250	78,90
СЛС12	Светильник уличный Солярис-1 с белым матовым отражателем	Цвет ЧС, МГЛ70 G12	1105000260	66,30
СЛС11	Светильник уличный Солярис-1 с зеркальным отражателем	Цвет ЧС, МГЛ150 G12	1105000310	78,90
СЛС12	Светильник уличный Солярис-1 с белым матовым отражателем	Цвет ЧС, МГЛ150 G12	1105000320	66,30
ОПА3-d180-5	Закладная опора ОПА3-d180-M16-0,6	Анкерная	3105000010	4,20

Для выбора вариантов комплектации светильников серии СОЛЯРИС 1 используйте:  
- Закладные опоры см. в разделе "Справочная информация "Фундаментная часть" на стр. 62

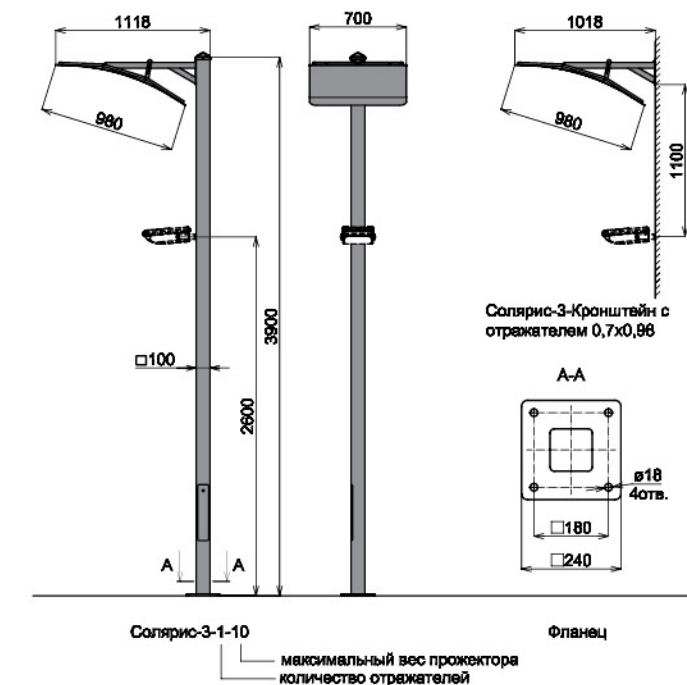
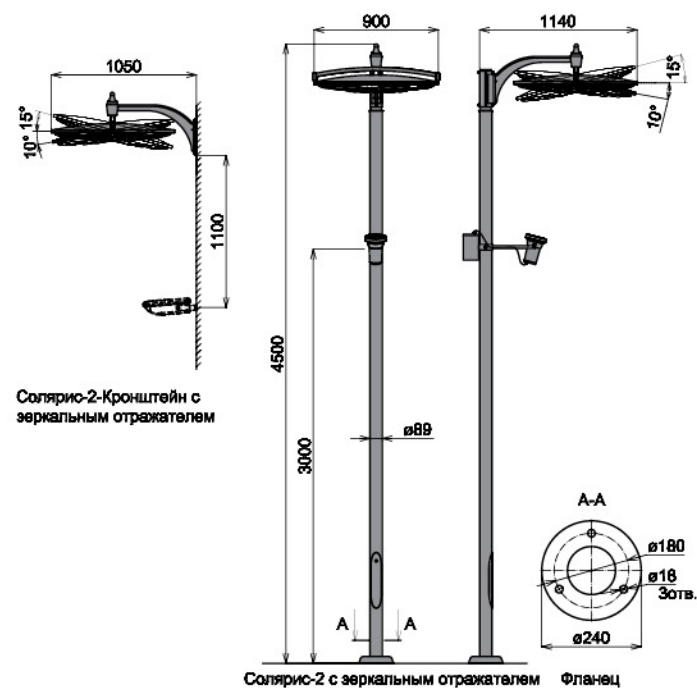

## Солярис 2

## Солярис 3

### Вариант комплектации

Обозначение	Наименование	Характеристики	Код заказа	Масса (кг.)
СПС21	Светильник уличный Солярис-2 с зеркальным отражателем	Цвет ЧС, МГЛ170, G12	1105000270	64,56
СПС22	Светильник уличный Солярис-2 с белым матовым отражателем	Цвет ЧС, МГЛ170, G12	1105000280	51,96
СПС21	Светильник уличный Солярис-2 с зеркальным отражателем	Цвет ЧС, МГЛ150, G12	1105000330	64,56
СПС22	Светильник уличный Солярис-2 с белым матовым отражателем	Цвет ЧС, МГЛ150, G12	1105000340	51,96
ОПА3-d180-5	Закладная опора ОПА3-d180-M16-0,6	Анкерная	3105000010	4,20
СПС2К1	Солярис-2-Кронштейн с зеркальным отражателем	Цвет ЧС	4302000070	16,20
СПС2К2	Солярис-2-Кронштейн с матовым отражателем	Цвет ЧС	4302000080	16,20

### Вариант комплектации

Обозначение	Наименование	Характеристики	Код заказа	Масса (кг.)
СПС31	Опора освещения Солярис-3-1-10	Крепление прожектора 40x200, Цвет ЧС	2123000530	50,14
СПС32	Опора освещения Солярис-3-2-10	Крепление прожектора 40x200, Цвет ЧС	2123000540	62,98
ОПА4-K180-2	Закладная опора ОПА4-K180-M16-0,6	Анкерная	3123000010	5,70
СПСЗК1	Солярис-3-Кронштейн с отражателем 0,7x0,98	Цвет ЧС	4302000090	18,00

Коды заказов на опоры Солярис-3 указаны с основаниями 40x200 для крепления прожекторов без отверстий. При заказе Солярис-3 клиент должен указать тип прожектора или размеры посадочных отверстий. При этом код заказа под конкретный заказ будет скорректирован.

Для выбора вариантов комплектации светильников серии СОЛЯРИС 2 используйте:  
- Закладные опоры см. в разделе "Справочная информация "Фундаментная часть" на стр. 62

Для выбора вариантов комплектации светильников серии СОЛЯРИС 3 используйте:  
- Закладные опоры см. в разделе "Справочная информация "Фундаментная часть" на стр. 62

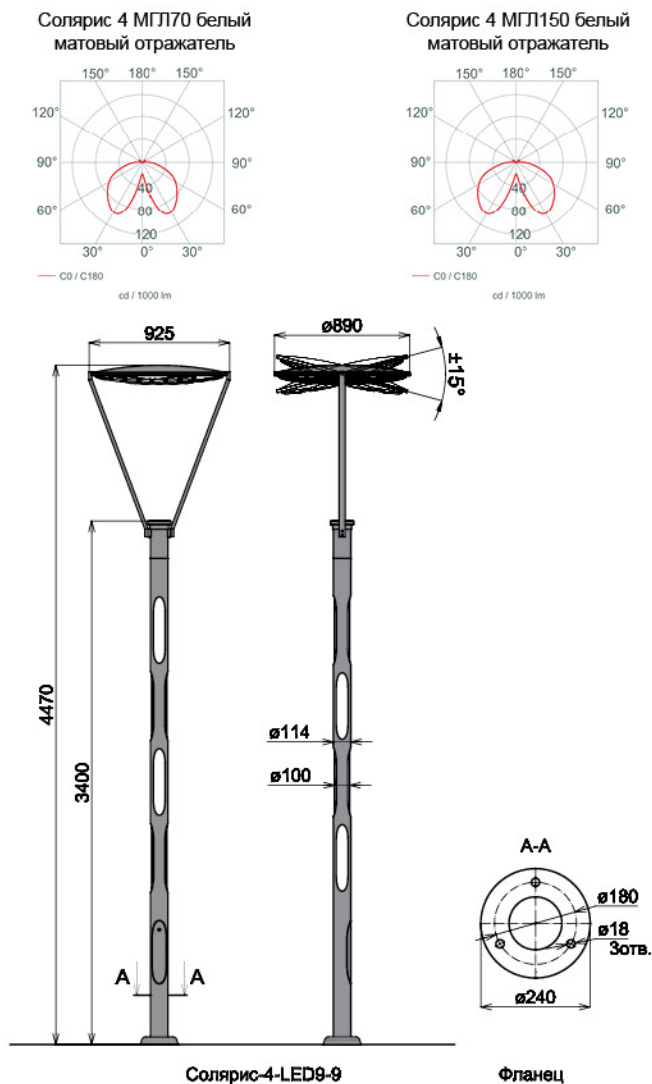

Соларис-4-LED9-9

Фланец

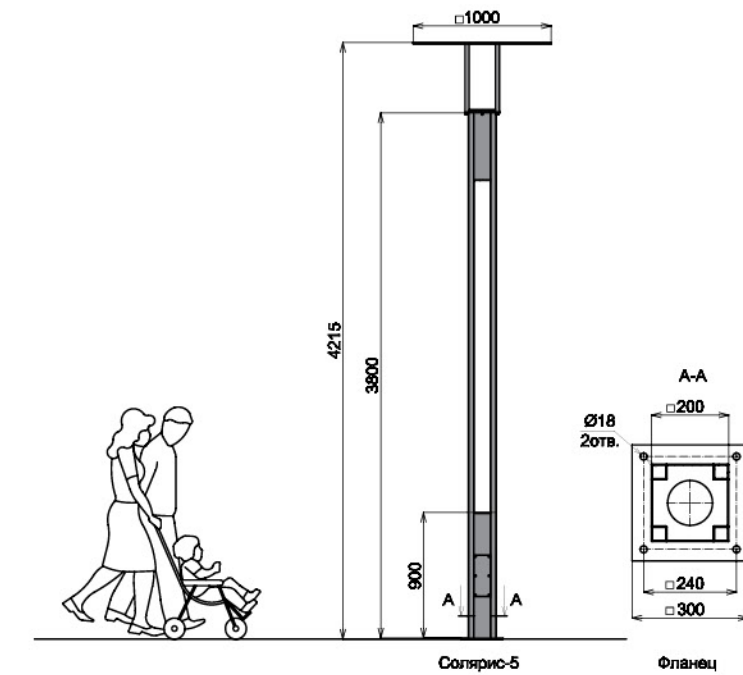
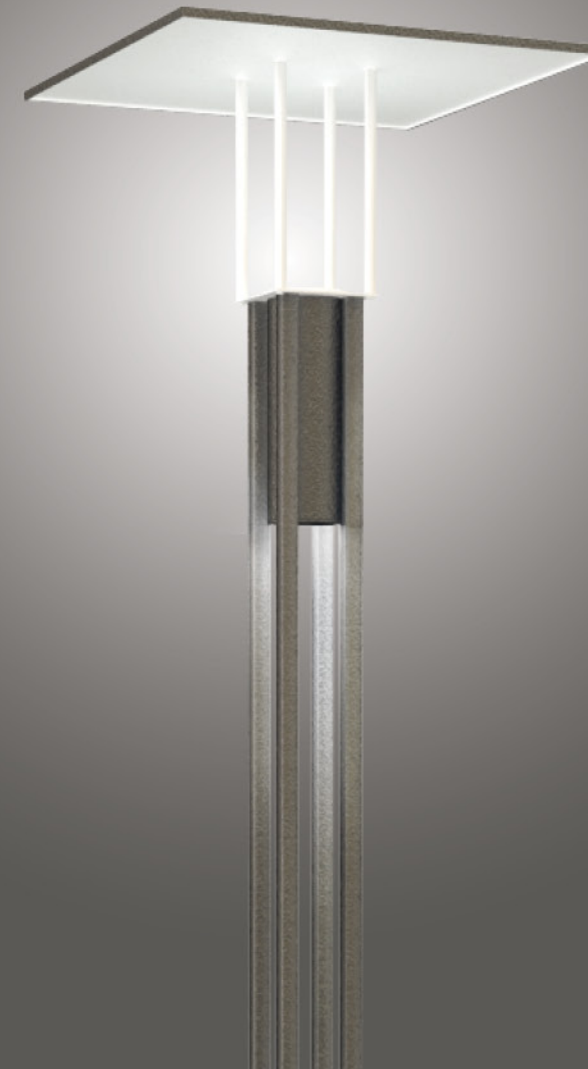

Соларис-5

Фланец

## Соларис 4

## Соларис 5

### Вариант комплектации

Обозначение	Наименование	Цвет отражателя	Характеристики	Код заказа	Масса (кг.)
СЛС421	Светильник уличный Соларис-4-LED9-9	Белый матовый	Цвет ЧС, МГЛ170 G12 LED цвет 02 белый ест.	1105000300	68,96
СЛС411		Зеркальный		1105000290	81,56
СЛС421	Светильник уличный Соларис-4-LED9-9	Белый матовый	Цвет ЧС, МГЛ150 G12 LED цвет 02 белый ест.	1105000360	68,96
СЛС411		Зеркальный		1105000350	81,56
СЛС441	Светильник уличный Соларис-4-LED9-9 RGB без блока питания	Белый матовый	Цвет ЧС, МГЛ170 G12 LED цвет 10 RGB	1105000480	68,96
СЛС431		Зеркальный		1105000420	81,56
СЛС441	Светильник уличный Соларис-4-LED9-9 RGB без блока питания	Белый матовый	Цвет ЧС, МГЛ150 G12 LED цвет 10 RGB	1105000470	68,96
СЛС431		Зеркальный		1105000410	81,56
ОПА3-d180-5	Закладная опора ОПА3-d180-M16-0,6	-	Анкерная	3105000010	4,20

### Вариант комплектации

Обозначение	Наименование	Характеристики	Код заказа	Масса (кг.)
СЛС51	Светильник уличный Соларис-5	Цвет ЧС, МГЛ170 G12	1124000050	98,40
СЛС52	Светильник уличный Соларис-5-LED9	Цвет ЧС, МГЛ170 G12, LED9, угол 10°, цвет 02 белый ест.	1124000060	98,65
СЛС54	Светильник уличный Соларис-5-LED9RGB без блока питания	Цвет ЧС, МГЛ170 G12, LED9, угол 10°, RGB	1124000180	98,50
СЛС51	Светильник уличный Соларис-5	Цвет ЧС, МГЛ150 G12	1124000110	99,10
СЛС52	Светильник уличный Соларис-5-LED9	Цвет ЧС, МГЛ150 G12, LED9, угол 10°, цвет 02 белый ест.	1124000120	99,35
СЛС54	Светильник уличный Соларис-5-LED9RGB без блока питания	Цвет ЧС, МГЛ150 G12, LED9, угол 10°, RGB	1124000170	99,10
ОПА4-K240-6	Закладная опора ОПА4-K240-M16-1,5	Анкерная	3124000010	11,39

Для выбора вариантов комплектации светильников серии СОЛЯРИС 4 используйте:  
- Закладные опоры см. в разделе "Справочная информация "Фундаментная часть" на стр. 62

Для выбора вариантов комплектации светильников серии СОЛЯРИС 5 используйте:  
- Закладные опоры см. в разделе "Справочная информация "Фундаментная часть" на стр. 62



## ФУНДАМЕНТНЫЕ ЧАСТИ И АКСЕССУАРЫ КРОНШТЕЙНЫ К ОПОРАМ ДЕКОРАТИВНОГО ОСВЕЩЕНИЯ

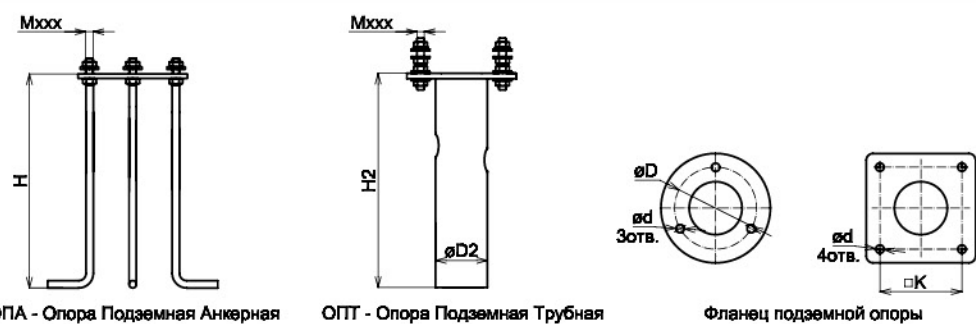

### Подземные закладные опоры

Предназначены для установки фланцевых опор светильников на объектах. Как правило подземные закладные опоры анкерного типа используют на твердые грунты, а трубные на сыпучих. Однако окончательное решение по применению типа и размера подземных закладных опор принимает заказчик с разработчиком на основании «Строительных норм и правил Общероссийских». СНиП2.01.07-85 «Нагрузки и воздействия»

Обозначение	Наименование	Характеристики					Код заказа	Масса, кг.	Для каких опор
		Тип	H, H2, м.	ØD/□K, мм.	ØD2, мм.	Mxxx			
ОПА3-d180-5	Закл. опора ОПА3-d180-M16-0,6	Анкерная	0,6	Ø180	—	M16	3105000010	4,20	ОС, СССв, ОСС, Солярис-1, 2, 4, Орбита
ОПТ3-d180-1	Закл. опора ОПТ3-d180-M16-0,6(89)-Э	Трубная	0,6	Ø180	89	M16	3105000020	8,00	
ОПА4-K180-2	Закл. опора ОПА4-K180-M16-0,6	Анкерная	0,6	□180	—	M16	3123000010	5,70	ОСК, Солярис-3
ОПТ4-K180-1	Закл. опора ОПТ4-K180-M16-0,6(89)-Э	Трубная	0,6	□180	89	M16	3123000020	8,20	
ОПА4-K150-1	Закл. опора ОПА4-K150-M12-0,4	Анкерная	0,4	□150	—	M12	3122000010	2,50	ОСФ 2,5 ÷ 3,5
ОПА4-d290-1	Закл. опора ОПА4-d290-M12-0,6	Анкерная	0,6	Ø290	—	M12	3112000010	5,20	ОУС
ОПА4-d340-2	Закл. опора ОПА4-d340-M16-1,0	Анкерная	1	Ø340	—	M16	3114000010	7,80	ОУД
ОПА4-K330-1	Закл. опора ОПА4-K330-M20-1,5	Анкерная	1,5	□330	—	M20	3126000010	19,03	Квадро
ОПА4-K330-2	Закл. опора ОПА4-K330-M20-1,0	Анкерная	1	□330	—	M20	3126000020	13,59	
ОПТ4-K330-1	Закл. опора ОПТ4-K330-M20-1,5(133)-Э	Трубная	1,5	□330	133	M20	3126000030	37,00	Солярис-5
ОПА4-K240-6	Закл. опора ОПА4-K240-M16-1,5	Анкерная	1,5	□240	—	M16	3124000010	11,39	

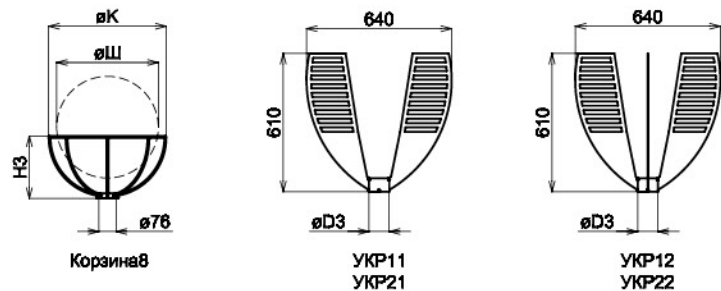

### Аксессуары

Обозначение	Наименование	Характеристики			Код заказа с цветом изделия			Масса, кг.	Применяемость в светильниках
		Установка на Ø опоры, мм.	ØK, мм.	На плафон ØШ, мм.	ЧС	СА	МА		
УКР11	Лепесток2-h0,6-0,076	60	—	—	5205010110	5205010070	5205010030	2,70	Аэро
УКР12	Лепесток4-h0,6-0,076	60	—	—	5205010120	5205010080	5205010040	5,40	
УКР21	Лепесток2-h0,6-0,089	76	—	—	5205010170	5205010150	5205010130	2,85	
УКР22	Лепесток4-h0,6-0,089	76	—	—	5205010180	5205010160	5205010140	5,55	
КОР11	Корзина8-d0,52-0,076	60	520	400	5205010090	5205010050	5205010010	2,47	Классик, Бол, Элегант, Элегия
КОР12	Корзина8-d0,62-0,076	60	620	500	5205010100	5205010060	5205010020	3,00	

### Кронштейны к опорам декоративного освещения

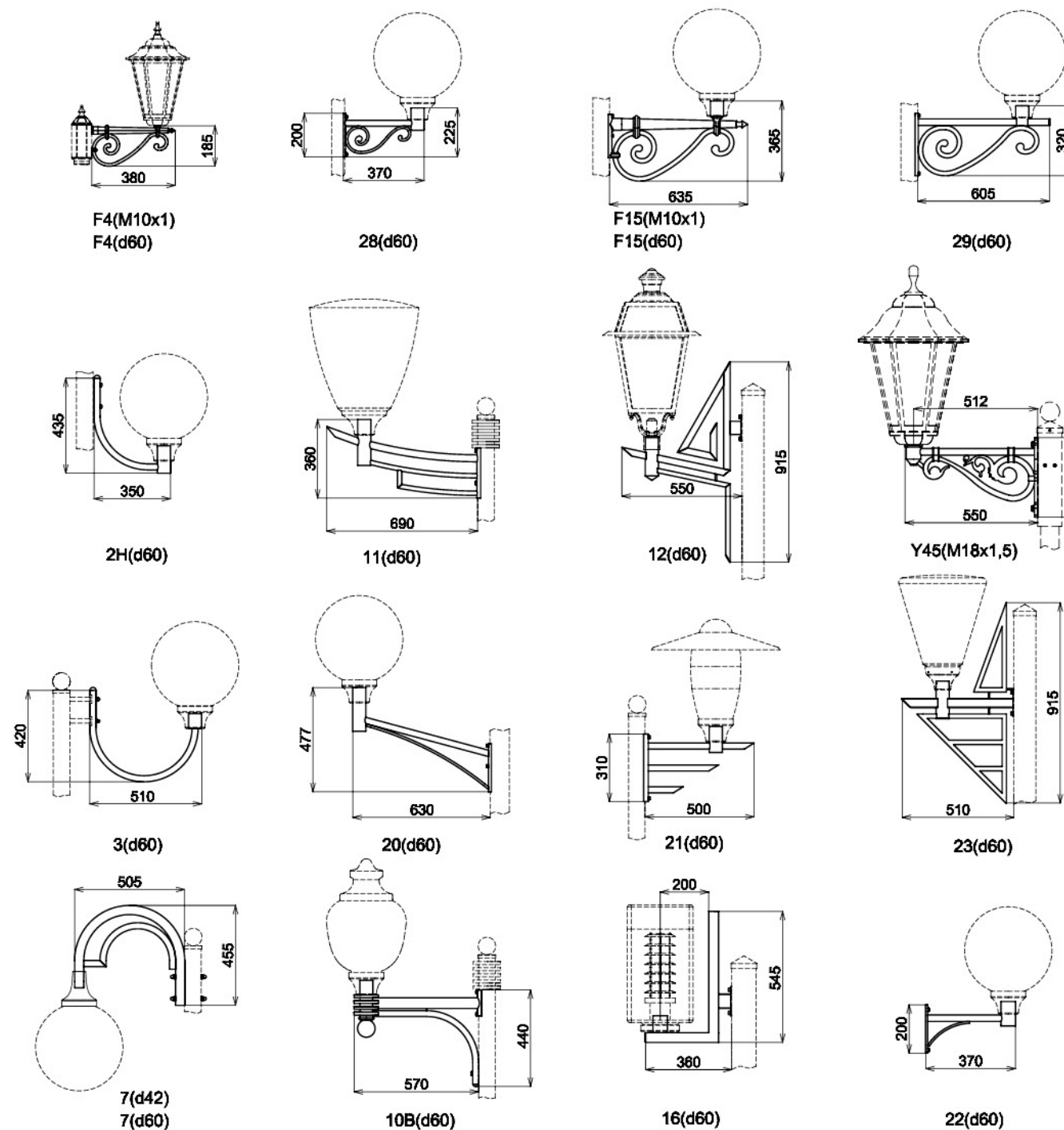

## ОПОРЫ ОСВЕЩЕНИЯ

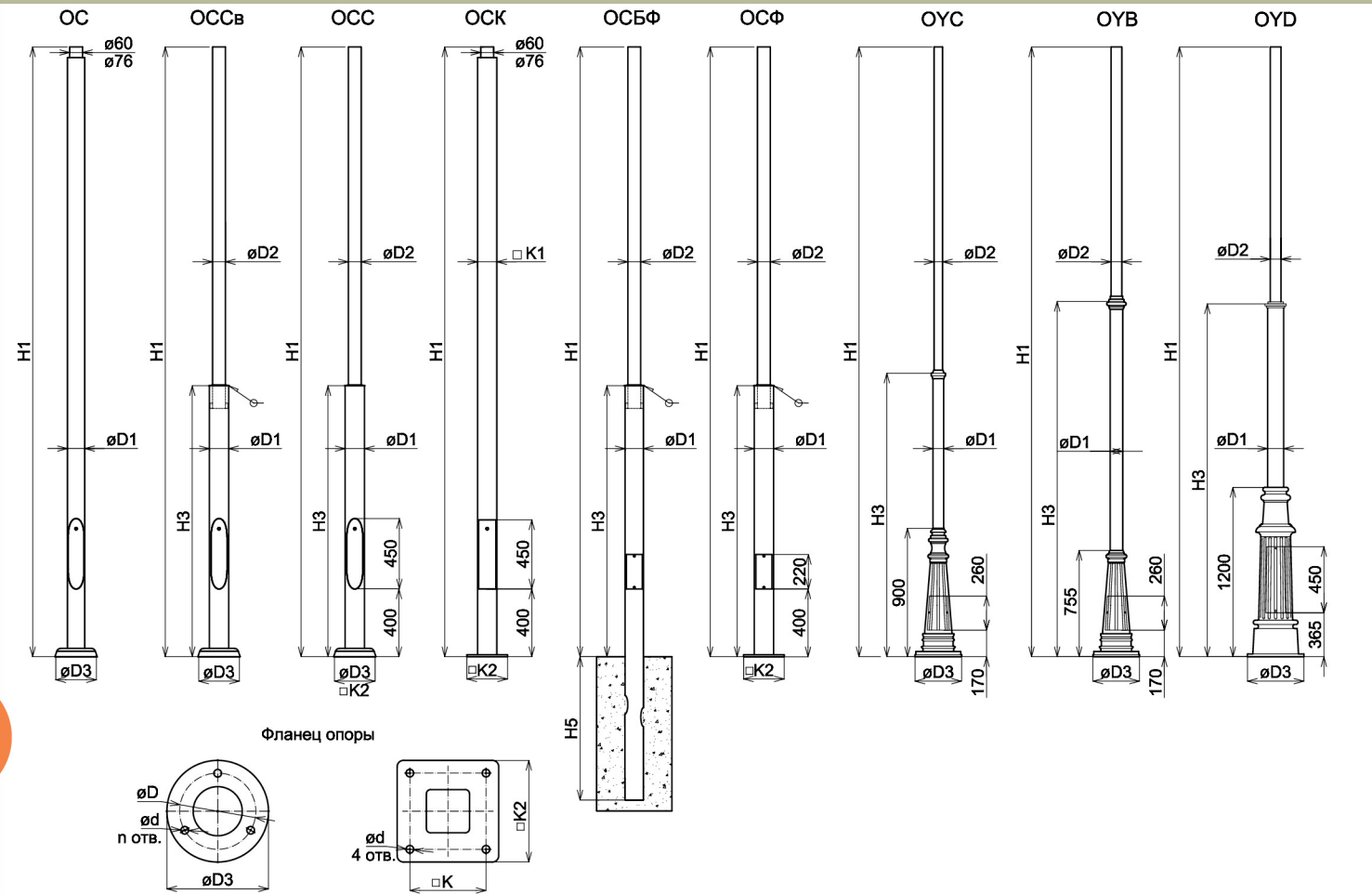

### Опоры освещения

- ОС — опора стальная H=2,5; 3,0; 3,2; 3,6
- ОССв — опора стальная сварная H=2,5; 3,0; 3,2; 3,6
- ОСС — опора стальная составная H=2,5; 3,0; 3,2; 3,6
- ОСК — опора стальная квадратная H= 3,0; 3,2; 3,6
- ОУС — опора стальная с декоративной тумбой H=3,0; 4,0
- ОУВ — опора стальная с декоративной тумбой H=4,0
- ОУД — опора стальная с декоративной тумбой H=5,0; 6,0
- ОСФ — опора стальная фланцевая H=2,5; 3,0; 3,2; 3,5
- ОСБФ — опора стальная безфланцевая H=2,5; 3,0; 3,2; 3,5; 3,8

### Фланцы опор освещения

Опора	ØD3, мм.	□K2, мм	ØD, мм.	□K, мм.	Ød, мм.	п отв.
ОС 2,5 + 3,6	240	—	180	—	18	3
ОССв 2,5 + 3,6	240	—	180	—	18	3
ОСС 2,5 + 3,6	240	—	180	—	18	3
ОСК 3,0 + 3,6	—	240	—	180	18	4
ОУС 3,0 + 4,0	330	—	290	—	14	4
ОУВ 4,0	330	—	290	—	14	4
ОУД 5,0 + 6,0	400	—	340	—	18	4
ОСФ 2,5 + 3,5	—	190	—	150	14	4

Обозначение	Наименование	Характеристики						Код заказа с цветом изделия			Масса, кг.
		H1, мм.	D3/K2, мм.	H3, мм.	D1/K1, мм.	D2, мм.	Кроншт.	ЧС	СА	МА	
ОС101	Опора освещения ОС 2,5(89)(d60)	2500	Ø240	—	Ø89	—	—	2105016980	2105016960	2105016940	19,45
ОС10911	Опора освещения ОС 2,5(89)-1-9(d60)	2500	Ø240	—	Ø89	—	9(d60)	2105011310	2105011090	2105010870	23,61
ОС10921	Опора освещения ОС 2,5(89)-2-9(d60)	2500	Ø240	—	Ø89	—	9(d60)	2105011320	2105011100	2105010880	27,91
ОС10931	Опора освещения ОС 2,5(89)-2A-9(d60)	2500	Ø240	—	Ø89	—	9(d60)	2105011330	2105011110	2105010890	27,85
ОС101111	Опора освещения ОС 2,5(89)-1-11(d60)	2500	Ø240	—	Ø89	—	11(d60)	2105011340	2105011120	2105010900	24,35
ОС101121	Опора освещения ОС 2,5(89)-2-11(d60)	2500	Ø240	—	Ø89	—	11(d60)	2105011350	2105011130	2105010910	29,35
ОС101131	Опора освещения ОС 2,5(89)-2A-11(d60)	2500	Ø240	—	Ø89	—	11(d60)	2105011360	2105011140	2105010920	28,62
ОС102111	Опора освещения ОС 2,5(89)-1-21(d60)	2500	Ø240	—	Ø89	—	21(d60)	2105011290	2105011070	2105010850	22,00
ОС102121	Опора освещения ОС 2,5(89)-2-21(d60)	2500	Ø240	—	Ø89	—	21(d60)	2105011300	2105011080	2105010860	24,69
ОС111	Опора освещения ОС 3,0(89)(d60)	3000	Ø240	—	Ø89	—	—	2105016990	2105016970	2105016950	22,47
ОС11911	Опора освещения ОС 3,0(89)-1-9(d60)	3000	Ø240	—	Ø89	—	9(d60)	2105011390	2105011170	2105010950	26,79
ОС11921	Опора освещения ОС 3,0(89)-2-9(d60)	3000	Ø240	—	Ø89	—	9(d60)	2105011400	2105011180	2105010960	31,09
ОС11931	Опора освещения ОС 3,0(89)-2A-9(d60)	3000	Ø240	—	Ø89	—	9(d60)	2105011410	2105011190	2105010970	31,03
ОС111111	Опора освещения ОС 3,0(89)-1-11(d60)	3000	Ø240	—	Ø89	—	11(d60)	2105011420	2105011200	2105010980	27,53
ОС111121	Опора освещения ОС 3,0(89)-2-11(d60)	3000	Ø240	—	Ø89	—	11(d60)	2105011430	2105011210	2105010990	32,53
ОС111131	Опора освещения ОС 3,0(89)-2A-11(d60)	3000	Ø240	—	Ø89	—	11(d60)	2105011440	2105011220	2105011000	31,80
ОС112111	Опора освещения ОС 3,0(89)-1-21(d60)	3000	Ø240	—	Ø89	—	21(d60)	2105011370	2105011150	2105010930	25,18
ОС112121	Опора освещения ОС 3,0(89)-2-21(d60)	3000	Ø240	—	Ø89	—	21(d60)	2105011380	2105011160	2105010940	27,87
ОС11	Опора освещения ОС 3,2(d60)	3200	Ø240	—	Ø102	—	—	2105010570	2105010290	2105010010	26,00
ОС1911	Опора освещения ОС 3,2-1-9(d60)	3200	Ø240	—	Ø102	—	9(d60)	2105011450	2105011230	2105011010	30,42
ОС1921	Опора освещения ОС 3,2-2-9(d60)	3200	Ø240	—	Ø102	—	9(d60)	2105011460	2105011240	2105011020	34,72
ОС1931	Опора освещения ОС 3,2-2A-9(d60)	3200	Ø240	—	Ø102	—	9(d60)	2105011470	2105011250	2105011030	34,60
ОС11111	Опора освещения ОС 3,2-1-11(d60)	3200	Ø240	—	Ø102	—	11(d60)	2105011480	2105011260	2105011040	31,78
ОС11121	Опора освещения ОС 3,2-2-11(d60)	3200	Ø240	—	Ø102	—	11(d60)	2105011490	2105011270	2105011050	36,78
ОС11131	Опора освещения ОС 3,2-2A-11(d60)	3200	Ø240	—	Ø102	—	11(d60)	2105011500	2105011280	2105011060	36,00
ОС12171	Опора освещения ОС 3,2-1-21(d60)	3200	Ø240	—	Ø102	—	21(d60)	2105010580	2105010300	2105010020	28,80
ОС12111	Опора освещения ОС 3,2-2-21(d60)	3200	Ø240	—	Ø102	—	21(d60)	2105010590	2105010310	2105010030	31,49
ОС21	Опора освещения ОС 3,6(d60)	3600	Ø240	—	Ø102	—	—	2105010620	2105010340	2105010060	29,00
ОС2911	Опора освещения ОС 3,6-1-9(d60)	3600	Ø240	—	Ø102	—	9(d60)	2105010670	2105010390	2105010110	33,42
ОС2931	Опора освещения ОС 3,6-2-9(d60)	3600	Ø240	—	Ø102	—	9(d60)	2105010690	2105010410	2105010130	37,72
ОС2951	Опора освещения ОС 3,6-2A-9(d60)	3600	Ø240	—	Ø102	—	9(d60)	2105010710	2105010430	2105010150	37,60
ОС21111	Опора освещения ОС 3,6-1-11(d60)	3600	Ø240	—	Ø102	—	11(d60)	2105010780	2105010500	2105010220	34,78
ОС21121	Опора освещения ОС 3,6-2-11(d60)	3600	Ø240	—	Ø102	—	11(d60)	2105010790	2105010510	2105010230	39,78
ОС21131	Опора освещения ОС 3,6-2A-11(d60)	3600	Ø240	—	Ø102	—	11(d60)	2105010800	2105010520	2105010240	39,00

Обозначение	Наименование	Характеристики						Код заказа с цветом изделия			Масса, кг.
		H, мм.	D/K, мм.	h1, мм.	d1/k, мм.	d2, мм.	Кроншт.	ЧС	СА	МА	
ОС22101	Опора освещения ОС 3,6-1-21(d60)	3600	Ø240	—	Ø102	—	21(d60)	2105010630	2105010350	2105010070	31,80
ОС22111	Опора освещения ОС 3,6-2-21(d60)	3600	Ø240	—	Ø102	—	21(d60)	2105010640	2105010360	2105010080	34,49
ОССв50	Опора освещения ОССв 2,5(89-60)	2500	Ø240	1200	Ø89	60	—	2105014901	2105013111	2105011321	18,00
ОССв5221	Опора освещения ОССв 2,5(89-60)-2-2H(d60)	2500	Ø240	1200	Ø89	60	2H(d60)	2105014911	2105013121	2105011331	22,87
ОССв5231	Опора освещения ОССв 2,5(89-60)-2A-2H(d60)	2500	Ø240	1200	Ø89	60	2H(d60)	2105014921	2105013131	2105011341	22,82
ОССв12311	Опора освещения ОССв 2,5(89-60)-1П-3(d60)	2500	Ø240	1200	Ø89	60	3(d60)	2105015071	2105013281	2105011491	20,59
ОССв12321	Опора освещения ОССв 2,5(89-60)-2П-3(d60)	2500	Ø240	1200	Ø89	60	3(d60)	2105015081	2105013291	2105011501	23,09
ОССв12331	Опора освещения ОССв 2,5(89-60)-2ПА-3(d60)	2500	Ø240	1200	Ø89	60	3(d60)	2105015091	2105013301	2105011511	23,00
ОССв5F411	Опора освещения ОССв 2,5(89-60)-1-F4(d60)	2500	Ø240	1200	Ø89	60	F4(d60)	2105014931	2105013141	2105011351	19,74
ОССв5F421	Опора освещения ОССв 2,5(89-60)-2-F4(d60)	2500	Ø240	1200	Ø89	60	F4(d60)	2105014941	2105013151	2105011361	21,28
ОССв5F431	Опора освещения ОССв 2,5(89-60)-2A-F4(d60)	2500	Ø240	1200	Ø89	60	F4(d60)	2105014951	2105013161	2105011371	21,08
ОССв60	Опора освещения ОССв 3,0(89-60)	3000	Ø240	1200	Ø89	60	—	2105015141	2105013351	2105011561	19,50
ОССв6221	Опора освещения ОССв 3,0(89-60)-2-2H(d60)	3000	Ø240	1200	Ø89	60	2H(d60)	2105015151	2105013361	2105011571	24,37
ОССв6231	Опора освещения ОССв 3,0(89-60)-2A-2H(d60)	3000	Ø240	1200	Ø89	60	2H(d60)	2105015161	2105013371	2105011581	24,32
ОССв13311	Опора освещения ОССв 3,0(89-60)-1П-3(d60)	3000	Ø240	1200	Ø89	60	3(d60)	2105015311	2105013521	2105011731	22,09
ОССв13321	Опора освещения ОССв 3,0(89-60)-2П-3(d60)	3000	Ø240	1200	Ø89	60	3(d60)	2105015321	2105013531	2105011741	24,59
ОССв13331	Опора освещения ОССв 3,0(89-60)-2ПА-3(d60)	3000	Ø240	1200	Ø89	60	3(d60)	2105015331	2105013541	2105011751	24,50
ОССв6F411	Опора освещения ОССв 3,0(89-60)-1-F4(d60)	3000	Ø240	1200	Ø89	60	F4(d60)	2105015171	2105013381	2105011591	21,24
ОССв6F421	Опора освещения ОССв 3,0(89-60)-2-F4(d60)	3000	Ø240	1200	Ø89	60	F4(d60)	2105015181	2105013391	2105011601	22,78
ОССв6F431	Опора освещения ОССв 3,0(89-60)-2A-F4(d60)	3000	Ø240	1200	Ø89	60	F4(d60)	2105015191	2105013401	2105011611	22,58
ОССв11	Опора освещения ОССв 3,2(d60)	3200	Ø240	1200	Ø114	76	—	2105013591	2105011801	2105010011	26,20
ОССв1221	Опора освещения ОССв 3,2-2-2H(d60)	3200	Ø240	1200	Ø114	76	2H(d60)	2105013611	2105011821	2105010031	29,93
ОССв1231	Опора освещения ОССв 3,2-2A-2H(d60)	3200	Ø240	1200	Ø114	76	2H(d60)	2105013621	2105011831	2105010041	32,08
ОССв11311	Опора освещения ОССв 3,2-1П-3(d60)	3200	Ø240	1200	Ø114	76	3(d60)	2105014751	2105012961	2105011171	28,79
ОССв11321	Опора освещения ОССв 3,2-2П-3(d60)	3200	Ø240	1200	Ø114	76	3(d60)	2105014761	2105012971	2105011181	31,29
ОССв11331	Опора освещения ОССв 3,2-2ПА-3(d60)	3200	Ø240	1200	Ø114	76	3(d60)	2105014771	2105012981	2105011191	31,20
ОССв1713	Опора освещения ОССв 3,2-1H-7(d42)	3200	Ø240	1200	Ø114	76	7(d42)	2105094861	2105093071	2105091281	35,06
ОССв1711	Опора освещения ОССв 3,2-1H-7(d60)	3200	Ø240	1200	Ø114	76	7(d60)	2105014821	2105013031	2105011241	35,52
ОССв1733	Опора освещения ОССв 3,2-2H-7(d42)	3200	Ø240	1200	Ø114	76	7(d42)	2105094871	2105093081	2105091291	40,41
ОССв1731	Опора освещения ОССв 3,2-2H-7(d60)	3200	Ø240	1200	Ø114	76	7(d60)	2105014831	2105013041	2105011251	41,33
ОССв110B11	Опора освещения ОССв 3,2-1-10B(d60)	3200	Ø240	1200	Ø114	76	10B(d60)	2105014681	2105012891	2105011101	32,37
ОССв110B21	Опора освещения ОССв 3,2-2-10B(d60)	3200	Ø240	1200	Ø114	76	10B(d60)	2105014691	2105012901	2105011111	37,78
ОССв110B31	Опора освещения ОССв 3,2-2A-10B(d60)	3200	Ø240	1200	Ø114	76	10B(d60)	2105014701	2105012911	2105011121	37,02
ОССв1F411	Опора освещения ОССв 3,2-1-F4(d60)	3200	Ø240	1200	Ø114	76	F4(d60)	2105014431	2105012641	2105010851	27,94

Обозначение	Наименование	Характеристики						Код заказа с цветом изделия			Масса, кг.
		H, мм.	D/K, мм.	h1, мм.	d1/k, мм.	d2, мм.	Кроншт.	ЧС	СА	МА	
ОССв1F421	Опора освещения ОССв 3,2-2-F4(d60)	3200	Ø240	1200	Ø114	76	F4(d60)	2105014441	2105012651	2105010861	29,48
ОССв1F431	Опора освещения ОССв 3,2-2A-F4(d60)	3200	Ø240	1200	Ø114	76	F4(d60)	2105014451	2105012661	2105010871	29,28
ОССв21	Опора освещения ОССв 3,6(d60)	3600	Ø240	1600	Ø114	76	—	2105013691	2105011901	2105010111	29,50
ОССв2221	Опора освещения ОССв 3,6-2-2H(d60)	3600	Ø240	1600	Ø114	76	2H(d60)	2105013711	2105011921	2105010131	33,23
ОССв2231	Опора освещения ОССв 3,6-2A-2H(d60)	3600	Ø240	1600	Ø114	76	2H(d60)	2105013721	2105011931	2105010141	35,38
ОССв10341	Опора освещения ОССв 3,6-1П-3(d60)	3600	Ø240	1600	Ø114	76	3(d60)	2105012561	2105012561	2105010771	32,09
ОССв10311	Опора освещения ОССв 3,6-2П-3(d60)	3600	Ø240	1600	Ø114	76	3(d60)	2105014321	2105012531	2105010741	34,59
ОССв10321	Опора освещения ОССв 3,6-2ПА-3(d60)	3600	Ø240	1600	Ø114	76	3(d60)	2105014331	2105012541	2105010751	34,50
ОССв2713	Опора освещения ОССв 3,6-1H-7(d42)	3600	Ø240	1600	Ø114	76	7(d42)	2105094181	2105092391	2105090601	38,36
ОССв2711	Опора освещения ОССв 3,6-1H-7(d60)	3600	Ø240	1600	Ø114	76	7(d60)	2105014111	2105012321	2105010531	38,82
ОССв2733	Опора освещения ОССв 3,6-2H-7(d42)	3600	Ø240	1600	Ø114	76	7(d42)	2105094201	2105092411	2105090621	43,71
ОССв2731	Опора освещения ОССв 3,6-2H-7(d60)	3600	Ø240	1600	Ø114	76	7(d60)	2105014131	2105012341	2105010551	44,63
ОССв21011	Опора освещения ОССв 3,6-1-10B(d60)	3600	Ø240	1600	Ø114	76	10B(d60)	2105013901	2105012111	2105010321	35,67
ОССв21021	Опора освещения ОССв 3,6-2-10B(d60)	3600	Ø240	1600	Ø114	76	10B(d60)	2105013911	2105012121	2105010331	41,08
ОССв21031	Опора освещения ОССв 3,6-2A-10B(d60)	3600	Ø240	1600	Ø114	76	10B(d60)	2105013921	2105012131	2105010341	40,32
ОССв2F411	Опора освещения ОССв 3,6-1-F4(d60)	3600	Ø240	1600	Ø114	76	F4(d60)	2105014361	2105012571	2105010781	31,24
ОССв2F421	Опора освещения ОССв 3,6-2-F4(d60)	3600	Ø240	1600	Ø114	76	F4(d60)	2105014371	2105012581	2105010791	32,78
ОССв2F431	Опора освещения ОССв 3,6-2A-F4(d60)	3600	Ø240	1600	Ø114	76	F4(d60)	2105014381	2105012591	2105010801	32,58
ОССв2F1511	Опора освещения ОССв 3,6-1-F15(d60)	3600	Ø240	1600	Ø114	76	F15(d60)	2105014041	2105012251	2105010461	32,99
ОССв2F1521	Опора освещения ОССв 3,6-2-F15(d60)	3600	Ø240	1600	Ø114	76	F15(d60)	2105014051	2105010471	2105010471	36,28
ОССв2F1531	Опора освещения ОССв 3,6-2A-F15(d60)	3600	Ø240	1600	Ø114	76	F15(d60)	2105014061	2105012271	2105010481	36,08
ОСС210	Опора освещения ОСС 3,0(89-60)	3000	Ø240	1200	Ø89	60	—	2105015270	2105014800	2105014330	19,50
ОСС21221	Опора освещения ОСС 3,0(89-60)-2-2H(d60)	3000	Ø240	1200	Ø89	60	2H(d60)	2105015280	2105014810	2105014340	24,37
ОСС21231	Опора освещения ОСС 3,0(89-60)-2A-2H(d60)	3000	Ø240	1200	Ø89	60	2H(d60)	2105015290	2105014820	2105014350	24,32
ОСС22311	Опора освещения ОСС 3,0(89-60)-1П-3(d60)	3000	Ø240	1200	Ø89	60	3(d60)	2105015440	2105014970	2105014500	22,09
ОСС22321	Опора освещения ОСС 3,0(89-60)-2П-3(d60)	3000	Ø240	1200	Ø89	60	3(d60)	2105015450	2105014980	2105014510	24,59
ОСС22331	Опора освещения ОСС 3,0(89-60)-2ПА-3(d60)	3000	Ø240	1200	Ø89	60	3(d60)	2105015460	2105014990	2105014520	24,50
ОСС21713	Опора освещения ОСС 3,0(89-60)-1H-7(d42)	3000	Ø240	1200	Ø89	60	7(d42)	2105095490	2105095020	2105094550	25,22
ОСС21711	Опора освещения ОСС 3,0(89-60)-1H-7(d60)	3000	Ø240	1200	Ø89	60	7(d60)	2105015470	2105015000	2105014530	25,68
ОСС21733	Опора освещения ОСС 3,0(89-60)-2H-7(d42)	3000	Ø240	1200	Ø89	60	7(d42)	2105095500	2105095030	2105094560	30,58
ОСС21731	Опора освещения ОСС 3,0(89-60)-2H-7(d60)	3000	Ø240	1200	Ø89	60	7(d60)	2105015480	2105015010	2105014540	31,50
ОСС21F1511	Опора освещения ОСС 3,0(89-60)-1-F15(d60)	3000	Ø240	1200	Ø89	60	F15(d60)	2105015330	2105014860	2105014390	22,99
ОСС21F1521	Опора освещения ОСС 3,0(89-60)-2-F15(d60)	3000	Ø240	1200	Ø89	60	F15(d60)	2105015340	2105014870	2105014400	26,28
ОСС21F1531	Опора освещения ОСС 3,0(89-60)-2A-F15(d60)	3000	Ø240	1200	Ø89	60	F15(d60)	2105015350	2105014880	2105014410	26,08

Обозначение	Наименование	Характеристики						Код заказа с цветом изделия			Масса, кг.
		H, мм.	D/K, мм.	h1, мм.	d1/k, мм.	d2, мм.	Кроншт.	ЧС	СА	МА	
OCC11	Опора освещения OCC 3,2(d60)	3200	Ø240	1200	Ø114	76	—	2105012790	2105012150	2105011510	26,20
OCC1221	Опора освещения OCC 3,2-2H(d60)	3200	Ø240	1200	Ø114	76	2H(d60)	2105012810	2105012170	2105011530	29,93
OCC1231	Опора освещения OCC 3,2-2A-2H(d60)	3200	Ø240	1200	Ø114	76	2H(d60)	2105012820	2105012180	2105011540	32,08
OCC18311	Опора освещения OCC 3,2-1П-3(d60)	3200	Ø240	1200	Ø114	76	3(d60)	2105016770	2105016300	2105015830	28,79
OCC18321	Опора освещения OCC 3,2-2П-3(d60)	3200	Ø240	1200	Ø114	76	3(d60)	2105016780	2105016310	2105015840	31,29
OCC18331	Опора освещения OCC 3,2-2ПА-3(d60)	3200	Ø240	1200	Ø114	76	3(d60)	2105016790	2105016320	2105015850	31,20
OCC1713	Опора освещения OCC 3,2-1Н-7(d42)	3200	Ø240	1200	Ø114	76	7(d42)	2105096880	2105096410	2105095940	35,06
OCC1711	Опора освещения OCC 3,2-1Н-7(d60)	3200	Ø240	1200	Ø114	76	7(d60)	2105016840	2105016370	2105015900	35,52
OCC1733	Опора освещения OCC 3,2-2Н-7(d42)	3200	Ø240	1200	Ø114	76	7(d42)	2105096890	2105096420	2105095950	40,41
OCC1731	Опора освещения OCC 3,2-2Н-7(d60)	3200	Ø240	1200	Ø114	76	7(d60)	2105016850	2105016380	2105015910	41,33
OCC1F421	Опора освещения OCC 3,2-2-F4(d60)	3200	Ø240	1200	Ø114	76	F4(d60)	2105016460	2105015990	2105015520	29,48
OCC1F431	Опора освещения OCC 3,2-2A-F4(d60)	3200	Ø240	1200	Ø114	76	F4(d60)	2105016470	2105016000	2105015530	29,28
OCC1F1511	Опора освещения OCC 3,2-1-F15(d60)	3200	Ø240	1200	Ø114	76	F15(d60)	2105016520	2105016050	2105015580	29,69
OCC1F1521	Опора освещения OCC 3,2-2-F15(d60)	3200	Ø240	1200	Ø114	76	F15(d60)	2105016530	2105016060	2105015590	32,98
OCC1F1531	Опора освещения OCC 3,2-2A-F15(d60)	3200	Ø240	1200	Ø114	76	F15(d60)	2105016540	2105016070	2105015600	32,78
OCC21	Опора освещения OCC 3,6(d60)	3600	Ø240	1600	Ø114	76	—	2105012890	2105012250	2105011610	29,50
OCC2221	Опора освещения OCC 3,6-2-2H(d60)	3600	Ø240	1600	Ø114	76	2H(d60)	2105012910	2105012270	2105011630	33,23
OCC2231	Опора освещения OCC 3,6-2A-2H(d60)	3600	Ø240	1600	Ø114	76	2H(d60)	2105012920	2105012280	2105011640	35,38
OCC9341	Опора освещения OCC 3,6-1П-3(d60)	3600	Ø240	1600	Ø114	76	3(d60)	2105013340	2105012700	2105012060	32,09
OCC9311	Опора освещения OCC 3,6-2П-3(d60)	3600	Ø240	1600	Ø114	76	3(d60)	2105013310	2105012670	2105012030	34,59
OCC9321	Опора освещения OCC 3,6-2ПА-3(d60)	3600	Ø240	1600	Ø114	76	3(d60)	2105013320	2105012680	2105012040	34,50
OCC2713	Опора освещения OCC 3,6-1Н-7(d42)	3600	Ø240	1600	Ø114	76	7(d42)	2105094020	2105093950	2105093880	38,36
OCC2711	Опора освещения OCC 3,6-1Н-7(d60)	3600	Ø240	1600	Ø114	76	7(d60)	2105013240	2105012600	2105011960	38,82
OCC2733	Опора освещения OCC 3,6-2Н-7(d42)	3600	Ø240	1600	Ø114	76	7(d42)	2105094040	2105093970	2105093900	43,71
OCC2731	Опора освещения OCC 3,6-2Н-7(d60)	3600	Ø240	1600	Ø114	76	7(d60)	2105013260	2105012620	2105011980	44,63
OCC21011	Опора освещения OCC 3,6-1-10B(d60)	3600	Ø240	1600	Ø114	76	10B(d60)	2105013100	2105012460	2105011820	35,67
OCC21021	Опора освещения OCC 3,6-2-10B(d60)	3600	Ø240	1600	Ø114	76	10B(d60)	2105013110	2105012470	2105011830	41,08
OCC21031	Опора освещения OCC 3,6-2A-10B(d60)	3600	Ø240	1600	Ø114	76	10B(d60)	2105013120	2105012480	2105011840	40,32
OCC22211	Опора освещения OCC 3,6-1-22(d60)	3600	Ø240	1600	Ø114	76	22(d60)	2105013840	2105013800	2105013760	32,31
OCC22221	Опора освещения OCC 3,6-2-22(d60)	3600	Ø240	1600	Ø114	76	22(d60)	2105013850	2105013810	2105013770	35,62
OCC2F421	Опора освещения OCC 3,6-2-F4(d60)	3600	Ø240	1600	Ø114	76	F4(d60)	2105013370	2105012730	2105012090	32,78
OCC2F431	Опора освещения OCC 3,6-2A-F4(d60)	3600	Ø240	1600	Ø114	76	F4(d60)	2105013380	2105012740	2105012100	32,58
OCC2F1511	Опора освещения OCC 3,6-1-F15(d60)	3600	Ø240	1600	Ø114	76	F15(d60)	2105013690	2105013620	2105013550	32,99
OCC2F1521	Опора освещения OCC 3,6-2-F15(d60)	3600	Ø240	1600	Ø114	76	F15(d60)	2105013700	2105013630	2105013560	36,28

Производитель оставляет за собой право вносить изменения в конструкцию изделий, направленные на улучшение его характеристик в эксплуатации.

Обозначение	Наименование	Характеристики						Код заказа с цветом изделия			Масса, кг.
		H, мм.	D/K, мм.	h1, мм.	d1/k, мм.	d2, мм.	Кроншт.	ЧС	СА	МА	
OCC2F1531	Опора освещения OCC 3,6-2A-F15(d60)	3600	Ø240	1600	Ø114	76	F15(d60)	2105013710	2105013640	2105013570	36,08
OCC11	Опора освещения OCC 3,6(d60)	3600	Ø240	—	Ø100	—	—	2123010230	2123010120	2123010010	44,60
OCC11201	Опора освещения OCC 3,6-1-12(d60)	3600	Ø240	—	Ø100	—	12(d60)	2123010240	2123010130	2123010020	50,17
OCC11211	Опора освещения OCC 3,6-2-12(d60)	3600	Ø240	—	Ø100	—	12(d60)	2123010250	2123010140	2123010030	55,60
OCC11221	Опора освещения OCC 3,6-2A-12(d60)	3600	Ø240	—	Ø100	—	12(d60)	2123010260	2123010150	2123010040	55,47
OCC11671	Опора освещения OCC 3,6-1-16(d60)	3600	Ø240	—	Ø100	—	16(d60)	2123010330	2123010220	2123010110	46,45
OCC11611	Опора освещения OCC 3,6-2-16(d60)	3600	Ø240	—	Ø100	—	16(d60)	2123010290	2123010180	2123010070	48,17
OCC11651	Опора освещения OCC 3,6-4-16(d60)	3600	Ø240	—	Ø100	—	16(d60)	2123010310	2123010200	2123010090	51,61
OCC12371	Опора освещения OCC 3,6-1-23(d60)	3600	Ø240	—	Ø100	—	23(d60)	2123000480	2123000470	2123000460	50,53
OCC12311	Опора освещения OCC 3,6-2-23(d60)	3600	Ø240	—	Ø100	—	23(d60)	2123010420	2123010380	2123010340	56,33
OCC10	Опора освещения OCC 3,0	3000	Ø330	1500	Ø76	60	—	2112011750	2112011730	2112011710	31,00
OCC12813	Опора освещения OCC 3,0-КР2-28(M10x1)	3000	Ø330	1500	Ø76	60	28(M10x1)	2112123350	2112123110	2112122870	33,50
OCC12824	Опора освещения OCC 3,0-КР2A(d60)-28(M10x1)	3000	Ø330	1500	Ø76	60	28(M10x1)	2112123360	2112123120	2112122880	34,00
OCC12833	Опора освещения OCC 3,0-КР3-28(M10x1)	3000	Ø330	1500	Ø76	60	28(M10x1)	2112123370	2112123130	2112122890	34,00
OCC12844	Опора освещения OCC 3,0-КР3A(d60)-28(M10x1)	3000	Ø330	1500	Ø76	60	28(M10x1)	2112123380	2112123140	2112122900	34,50
OCC12853	Опора освещения OCC 3,0-КР4-28(M10x1)	3000	Ø330	1500	Ø76	60	28(M10x1)	2112123390	2112123150	2112122910	35,50
OCC12864	Опора освещения OCC 3,0-КР4A(d60)-28(M10x1)	3000	Ø330	1500	Ø76	60	28(M10x1)	2112123400	2112123160	2112122920	36,00
OCC20	Опора освещения OCC 4,0	4000	Ø330	1980	Ø76	60	—	2112011820	2112011800	2112011780	39,00
OCCB20	Опора освещения OCCB 4,0	4000	Ø330	1980	Ø89	76	—	2112024270	2112024250	2112024260	43,00
OCCB22921	Опора освещения OCCB 4,0-КР2-29(d60)	4000	Ø330	1980	Ø89	76	29(d60)	2112014220	2112014240	2112014230	53,00
OCCD50	Опора освещения OCCD 5,0	5000	Ø400	2500	Ø114	76	—	2114021750	2114021730	2114021710	75,00
OCCD5Y4523	Опора освещения OCCD 5,0-2-Y45(M14x1,5)	5000	Ø400	2500	Ø114	76	Y45(M14x1,5)	2114130140	2114130120	2114130100	94,00
OCCD5Y4524	Опора освещения OCCD 5,0-2A(d76)-Y45(M14x1,5)	5000	Ø400	2500	Ø114	76	Y45(M14x1,5)	2114130280	2114130260	2114130240	94,50
OCCD60	Опора освещения OCCD 6,0	6000	Ø400	3000	Ø114	76	—	2114021820	2114021800	2114021780	118,00
OCCD6Y4523	Опора освещения OCCD 6,0-2-Y45(M14x1,5)	6000	Ø400	3000	Ø114	76	Y45(M14x1,5)	2114130980	2114130960	2114130940	137,00
OCCD6Y4524	Опора освещения OCCD 6,0-2A(d76)-Y45(M14x1,5)	6000	Ø400	3000	Ø114	76	Y45(M14x1,5)	2114131120	2114131100	2114131080	139,00

Обозначение	Наименование	Характеристики							Код заказа	Масса (кг.)
		H1, мм.	K2, мм.	H3, мм.	H5, мм.	D1, мм.	D2, мм.	Покрытие		
OCCBФ66	Опора освещения OCCBФ 2,0-2,5	2000	—	1000	500	102	60	ГФ-021,НЦ-132 серая	2301010220	14,20
OCCBФ61	Опора освещения OCCBФ 2,5-3,0	2500	—	1000	500	102	60	ГФ-021,НЦ-132 серая	2301010170	15,60
OCCBФ62	Опора освещения OCCBФ 3,0-3,5	3000	—	1000	500	102	60	ГФ-021,НЦ-132 серая	2301010180	17,00
OCCBФ63	Опора освещения OCCBФ 3,2-3,7	3200	—	1000	500	102	60	ГФ-021,НЦ-132 серая	2301010190	17,60
OCCBФ64	Опора освещения OCCBФ 3,5-4,2	3500	—	1000	500	102	60	ГФ-021,НЦ-132 серая	2301010200	20,00
OCCBФ65	Опора освещения OCCBФ 3,8-4,5	3800	—	1000	500	102	60	ГФ-021,НЦ-132 серая	2301010210	20,80
OCCФ41	Опора освещения OCCФ 2,5	2500	K190	1000	—	102	60	ГФ-021,НЦ-132 серая	2122010010	14,50
OCCФ42	Опора освещения OCCФ 3,0	3000	K190	1000	—	102	60	ГФ-021,НЦ-132 серая	2122010020	16,20
OCCФ43	Опора освещения OCCФ 3,2	3200	K190	1000	—	102	60	ГФ-021,НЦ-132 серая	2122010030	17,00
OCCФ44	Опора освещения OCCФ 3,5	3500	K190	1000	—	102	60	ГФ-021,НЦ-132 серая	2122010040	20,00

Производитель оставляет за собой право вносить изменения в конструкцию изделий, направленные на улучшение его характеристик в эксплуатации.

## АРМАТУРА ДЛЯ УСТАНОВКИ ПЛАФОНОВ с d150мм байонетным затвором

### Технические характеристики



Фото	Обозначение	Наименование	Характеристики	Код заказа	Масса (кг.)
<b>Арматура на основания из алюминиевого сплава</b>					
	A20668	Арматура НТУ 06_8 E27 d150-d60 с пластиной	Ш черное	5203010090	0,70
	A20667	Арматура НТУ 06_7 E40 d150-d60 с пластиной	Ш черное	5203010080	1,12
	A20660	Арматура НТУ 06 E27 d150-d60	Ш черное	5203010010	0,95
	A20664	Арматура НТУ 06_4 E40 d150-d60	Ш черное	5203010050	1,04
	A20669	Арматура РТУ 06-80 E27 d150-d60	Ш черное	5203010100	2,02
	A206613	Арматура РТУ 06-125 E27 d150-d60	Ш черное	5203010140	2,69
	A206618	Арматура ЖТУ 06-70 E27 d150-d60	Ш черное	5203010190	3,05
	A206621	Арматура ЖТУ 06-100 E40 d150-d60	Ш черное	5203010220	3,27
	A206624	Арматура ЖТУ 06-150 E40 d150-d60	Ш черное	5203010250	4,16
	A20662	Арматура НТУ 06_2 E27 d150-d60 с маск.трубкой	МТ черная, Ш черное	5203010030	1,08
	A20666	Арматура НТУ 06_6 E40 d150-d60 с маск.трубкой	МТ черная, Ш черное	5203010070	1,23
	A206611	Арматура РТУ 06-80_2 E27 d150-d60 с маск.трубкой	МТ черная, Ш черное	5203010120	2,43
	A206615	Арматура РТУ 06-125_2 E27 d150-d60 с маск.трубкой	МТ черная, Ш черное	5203010160	3,09
	A206619	Арматура ЖТУ 06-70_2 E27 d150-d60 с маск.трубкой	МТ черная, Ш черное	5203010200	3,24
	A206623	Арматура ЖТУ 06-100_2 E40 d150-d60 с маск.трубкой	МТ черная, Ш черное	5203010240	3,40
	A206625	Арматура ЖТУ 06-150_2 E40 d150-d60 с маск.трубкой	МТ черная, Ш черное	5203010260	4,29
	A20661	Арматура НТУ 06_1 E27 d150-d60 с рассекателем	МТ черная, Ш черное	5203010020	1,37
	A20665	Арматура НТУ 06_5 E40 d150-d60 с рассекателем	МТ черная, Ш черное	5203010060	1,52
	A206610	Арматура РТУ 06-80_1 E27 d150-d60 с рассекателем	МТ черная, Ш черное	5203010110	2,73
	A206614	Арматура РТУ 06-125_1 E27 d150-d60 с рассекателем	МТ черная, Ш черное	5203010150	3,39
	A206617	Арматура ЖТУ 06-70_1 E27 d150-d60 с рассекателем	МТ черная, Ш черное	5203010180	3,48
	A206622	Арматура ЖТУ 06-100_1 E40 d150-d60 с рассекателем	МТ черная, Ш черное	5203010230	3,74
	A206626	Арматура ЖТУ 06-150_1 E40 d150-d60 с рассекателем	МТ черная, Ш черное	5203010270	4,22
	A20663	Арматура НТУ 06_3 E27 d150-d60 с линзой	МТ черная, Ш черное	5203010040	1,37
	A206612	Арматура РТУ 06-80_3 E27 d150-d60 с линзой	МТ черная, Ш черное	5203010130	2,93
	A206616	Арматура РТУ 06-125_3 E27 d150-d60 с линзой	МТ черная, Ш черное	5203010170	3,59
	A206620	Арматура ЖТУ 06-70_3 E27 d150-d60 с линзой	МТ черная, Ш черное	5203010210	3,74
	A27636	Арматура НСУ 09_8 E27 d150-d60 с пластиной	Ш черное	5203010340	0,70
	A27637	Арматура НСУ 09_9 E40 d150-d60 с пластиной	Ш черное	5203010350	1,12
	A27630	Арматура НСУ 09 E27 d150-d60	Ш черное	5203010280	0,95
	A27633	Арматура НСУ 09_4 E40 d150-d60	Ш черное	5203010310	1,04
	A27638	Арматура РСУ 09-80 E27 d150-d60	Ш черное	5203010360	2,02
	A276311	Арматура РСУ 09-125 E27 d150-d60	Ш черное	5203010390	2,97
	A276314	Арматура ЖСУ 09-70 E27 d150-d60	Ш черное	5203010420	3,05
	A276317	Арматура ЖСУ 09-100 E40 d150-d60	Ш черное	5203010450	3,27
	A276320	Арматура ЖСУ 09-150 E40 d150-d60	Ш черное	5203010480	4,16

Фото	Обозначение	Наименование	Характеристики	Код заказа	Масса (кг.)
	A27632	Арматура НСУ 09_2 E27 d150-d60 с маск.трубкой	МТ черная, Ш черное	5203010300	1,08
	A27635	Арматура НСУ 09_6 E40 d150-d60 с маск.трубкой	МТ черная, Ш черное	5203010330	1,23
	A276310	Арматура РСУ 09-80_2 E27 d150-d60 с маск.трубкой	МТ черная, Ш черное	5203010380	2,43
	A276313	Арматура РСУ 09-125_2 E27 d150-d60 с маск.трубкой	МТ черная, Ш черное	5203010410	3,09
	A276316	Арматура ЖСУ 09-70_2 E27 d150-d60 с маск.трубкой	МТ черная, Ш черное	5203010440	3,18
	A276319	Арматура ЖСУ 09-100_2 E40 d150-d60 с маск.трубкой	МТ черная, Ш черное	5203010470	3,40
	A276322	Арматура ЖСУ 09-150_2 E40 d150-d60 с маск.трубкой	МТ черная, Ш черное	5203010500	4,29
	A27631	Арматура НСУ 09_1 E27 d150-d60 с рассекателем	МТ черная, Ш черное	5203010290	1,35
	A27634	Арматура НСУ 09_5 E40 d150-d60 с рассекателем	МТ черная, Ш черное	5203010320	1,52
	A27639	Арматура РСУ 09-80_1 E27 d150-d60 с рассекателем	МТ черная, Ш черное	5203010370	2,73
	A276312	Арматура РСУ 09-125_1 E27 d150-d60 с рассекателем	МТ черная, Ш черное	5203010400	3,39
	A276315	Арматура ЖСУ 09-70_1 E27 d150-d60 с рассекателем	МТ черная, Ш черное	5203010430	3,46
	A276318	Арматура ЖСУ 09-100_1 E40 d150-d60 с рассекателем	МТ черная, Ш черное	5203010460	3,74
	A276321	Арматура ЖСУ 09-150_1 E40 d150-d60 с рассекателем	МТ черная, Ш черное	5203010490	4,22
<b>Арматура на основания из РС</b>					
	A46191	Арматура 4619 d150-d60,d76	Ш черное, E27	5203010510	0,44
	A46193	Арматура 4619-0515 H380 d150-d60,d76	Ш черное, E27	5203010520	0,89
	A26076	Арматура 2607 с Е-блоком d150-d60	Ш серое, E27	5203010530	0,97
	A26076	Арматура 2607 с Е-блоком d150-d60	Ш серое, ДРЛ 125 E27	5203010570	0,97
	A26076	Арматура 2607 с Е-блоком d150-d60	Ш серое, ДНаТ70 E27	5203010610	0,97
	A260710	Арматура 2607-1 d150-d60	МТ серая, Ш серое, E27	5203010560	1,16
	A260710	Арматура 2607-1 d150-d60	МТ серая, Ш серое, ДРЛ 125 E27	5203010600	1,16
	A260710	Арматура 2607-1 d150-d60	МТ серая, Ш серое, ДНаТ70 E27	5203010640	1,16
	A26079	Арматура 2621 d150-d60	МТ серая, Ш серое, E27	5203010550	1,46
	A26079	Арматура 2621 d150-d60	МТ серая, Ш серое, ДРЛ 125 E27	5203010590	1,46
	A26079	Арматура 2621 d150-d60	МТ серая, Ш серое, ДНаТ70 E27	5203010630	1,46
	A26078	Арматура 2619 d150-d60	МТ серая, Ш серое, E27	5203010540	1,66
	A26078	Арматура 2619 d150-d60	МТ серая, Ш серое, ДРЛ 125 E27	5203010580	1,66
	A26078	Арматура 2619 d150-d60	МТ серая, Ш серое, ДНаТ70 E27	5203010620	1,66
	A27624	Арматура 2762-4 с Е-блоком d150-d42	Ш черное, E27	5204090010	0,77
	A27624	Арматура 2762-4 с Е-блоком d150-d42	Ш черное, ДРЛ 80 E27	5204090030	0,77
	A27624	Арматура 2762-4 с Е-блоком d150-d42	Ш черное, ДНаТ70 E27	5204090050	0,77
	A27626	Арматура 2762-6 d150-d42	МТ черная, Ш черное, E27	5204090020	1,24
	A27626	Арматура 2762-6 d150-d42	МТ черная, Ш черное, ДРЛ 80 E27	5204090040	1,24
	A27626	Арматура 2762-6 d150-d42	МТ черная, Ш черное, ДНаТ70 E27	5204090060	1,24

## ПЛАФОНЫ УЛИЧНЫЕ БОЛЬШИХ ФОРМ с d150мм байонетным затвором

### Технические характеристики

-материал уличных плафонов: PMMA - полиметилметакрилат; PC - поликарбонат.  
-цвет уличных плафонов: /40/11 - опал, /45/05 - прозрачный, /47/07 - золото, /40 опал матированный, /45 прозрачный матированный, /05 прозрачный полужеркальный серебро или золото

Фото	Чертеж	Обозначение	Наименование	Характеристики	Масса (кг.)
		74400	Плафон уличный Шар 400 мм затвор d150 PMMA	/40 опал, /40 опал мат., /45 прозр., /45 прозр.мат., /47 золото, /48 дым	2,6
		74450	Плафон уличный Шар 450 мм затвор d150 PMMA		2,9
		74450	Плафон уличный Шар 500 мм затвор d150 PMMA		3,4
		73400	Плафон уличный Шар 400 мм затвор d150 PC		2,6
		73450	Плафон уличный Шар 450 мм затвор d150 PC		2,9
		73500	Плафон уличный Шар 500 мм затвор d150 PC		3,4
		741808	Плафон уличный Шар призматический 400 мм затвор d150 PMMA	/45 прозр., /47 золото, /48 дым	2,6
		741842	Плафон уличный Шар призматический 450 мм затвор d150 PMMA		2,9
		741796	Плафон уличный Шар призматический 500 мм затвор d150 PMMA		3,4
		731808	Плафон уличный Шар призматический 400 мм затвор d150 PC		2,6
		731842	Плафон уличный Шар призматический 450 мм затвор d150 PC		2,9
		731796	Плафон уличный Шар призматический 500 мм затвор d150 PC		3,4
		73400	Плафон уличный Шар 400 мм затвор d150 PC	/05 прозр. полужерк. верх серебро, /05 прозр. полужерк. верх золото, /05 прозр. полужерк. верх медь	2,6
		73450	Плафон уличный Шар 450 мм затвор d150 PC	/05 прозр. полужерк. верх серебро, /05 прозр. полужерк. верх золото	2,9
		73500	Плафон уличный Шар 500 мм затвор d150 PC		3,4
		73400	Плафон уличный Шар 400 мм затвор d150 PC	/05 прозр. полужерк. верх 45 град. серебро, /05 прозр. полужерк. верх 45 град. золото	2,6
		73450	Плафон уличный Шар 450 мм затвор d150 PC		2,9
		73500	Плафон уличный Шар 500 мм затвор d150 PC		3,4

Фото	Чертеж	Обозначение	Наименование	Характеристики	Масса (кг.)
		73400	Плафон уличный Шар 400мм затвор d150 PC	/05 прозр полужерк. низ серебро	2,6
		73450	Плафон уличный Шар 400мм затвор d150 PC		2,9
		73500	Плафон уличный Шар 400мм затвор d150 PC		3,4
		741852	Плафон уличный Цилиндр 400 мм затвор d150 PMMA	/40 опал, /45 прозр., /47 золото, /48 дым	1,9
		2339	Плафон уличный Цилиндр 485 мм затвор d150 PC	/05 прозрачный, /05 прозрачный зеркальный верх 10см золото, /05 прозрачный зеркальный верх 10см медь, /05 прозрачный зеркальный верх 10см серебро, /05 прозрачный с черной крышкой 10см	1,8
		731922	Плафон уличный Латерна 370мм затвор d150 PC	/11 опал, /05 прозрачный, /07 золото	3,3
		732122	Плафон уличный Латерна 370мм затвор d150 PC	/05 прозр. с зерк. крышкой серебро, /05 прозр. с зерк. крышкой золото, /05 прозрачный с черной крышкой, /07 золото с черной крышкой	3,3
		744609	Плафон уличный Амфора 360мм затвор d150 PMMA	/40 опал, /45 прозр.	2,3
		734609	Плафон уличный Амфора 360мм затвор d150 PC	/11 опал, /05 прозрачный	

# СПРАВОЧНАЯ ИНФОРМАЦИЯ ТОРШЕРНЫЕ СВЕТИЛЬНИКИ

Фото	Чертеж	Обозначение	Наименование	Характеристики	Масса (кг.)
		734609	Плафон уличный Амфора 360мм затвор d150 PC	/05 прозр. с черной крышкой, /05 прозр. с зерк. крышкой серебро, /05 прозр. с зерк. крышкой золото, /05 прозр. с зерк. крышкой медь	2,3
		742530	Плафон уличный Шар В1 затвор d150 PMMA	/40 опал, /40 опал мат., /45 прозр., /45 прозр.мат.	1,9
		732530	Плафон уличный Шар В1 затвор d150 PC	/05 прозр., /05 прозр.мат.	
		742531	Плафон уличный Тюльпан В2 затвор d150 PMMA	/40 опал, /40 опал мат., /45 прозр., /45 прозр.мат.	1,6
		732531	Плафон уличный Тюльпан В2 затвор d150 PC	/05 прозр., /05 прозр.мат., /05 прозр. верх серый, /05 прозр. верх черный, /05 прозр. зерк. верх серебро	
		735174			
		742528	Плафон уличный Конус В3 затвор d150 PMMA	/40 опал, /40 опал мат., /45 прозр., /45 прозр.мат.	1,8
		732528	Плафон уличный Конус В3 затвор d150 PC	/05 прозр., /05 прозр.мат., /11 опал	
		742529	Плафон уличный Баллон В4 затвор d150 PMMA	/40 опал, /40 опал мат., /45 прозр., /45 прозр.мат.	1,8
		732529		/05 прозр., /05 прозр.мат.	
		734936	Плафон уличный Тюльпан затвор d150 PC	/05 прозрачный  /05 прозрачный зеркальный верх серебро	1,6



**Корпус светильника**  
алюминий

**Рассеиватель**  
PC

**Светодиоды**  
Seoul Semiconductor; OSRAM  
с цветовой температурой 3500-5500°K (02)

**LED драйвер**  
внутри светильника.

**Монтаж**  
на опоры типа ОС, ОССв, ОСС, с  
посадкой на Ø60 мм

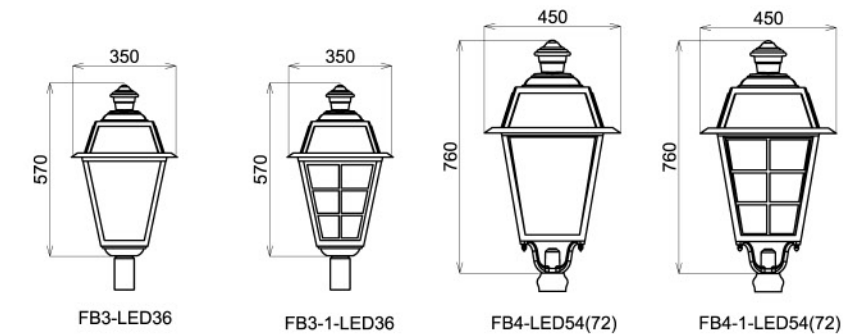
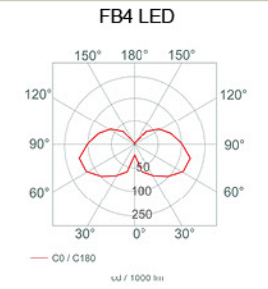

## FB3-LED, FB4-LED

### Технические характеристики



### Область применения

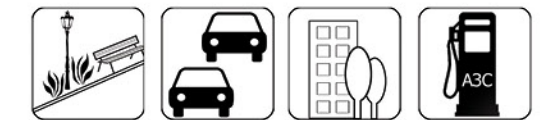

### Вариант комплектации

Обозначение	Наименование	Характеристики	Код заказа	Масса (кг.)
FBL111	Светодиодный светильник FB3-LED36(d60)	02, ЧС	1202016030	1,7
FBL131	Светодиодный светильник FB3-LED36(M14x1,5)	02, ЧС	1202136040	1,7
FBL211	Светодиодный светильник FB3-1-LED36(d60)	02, ЧС	1202016050	1,9
FBL231	Светодиодный светильник FB3-1-LED36(M14x1,5)	02, ЧС	1202136060	1,9
FBL313	Светодиодный светильник FB4-LED54(d60)	02, ЧС	1202016070	4,2
FBL333	Светодиодный светильник FB4-LED54(M14x1,5)	02, ЧС	1202136080	4,2
FBL314	Светодиодный светильник FB4-LED72(d60)	02, ЧС	1202016090	4,3
FBL334	Светодиодный светильник FB4-LED72(M14x1,5)	02, ЧС	1202136100	4,3
FBL413	Светодиодный светильник FB4-1-LED54(d60)	02, ЧС	1202016110	4,4
FBL433	Светодиодный светильник FB4-1-LED54(M14x1,5)	02, ЧС	1202136120	4,4
FBL414	Светодиодный светильник FB4-1-LED72(d60)	02, ЧС	1202016130	4,6
FBL434	Светодиодный светильник FB4-1-LED72(M14x1,5)	02, ЧС	1202136140	4,6

Может быть выполнен в вариантах цвета: МА и СА

Коды заказа см. на сайте [www.allfresco.ru](http://www.allfresco.ru)

Производитель оставляет за собой право вносить изменения в конструкцию изделий, направленные на улучшение его характеристик в эксплуатации.

Производитель оставляет за собой право вносить изменения в конструкцию изделий, направленные на улучшение его характеристик в эксплуатации.



**Арматура**  
 А20662 - алюминий, порошковое  
 напыление, цвет ЧС  
 А260710 - РС

**Плафон**  
 РММА или РС, с крышкой, ЧгМ верх,  
 белый отражающий низ

**Монтаж**  
 на опоры типа ОС, ОССв, ОСС, с  
 посадкой на Ø60 мм

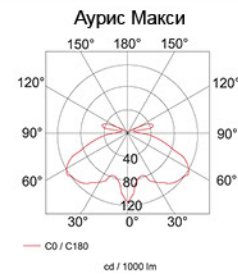

**Арматура**

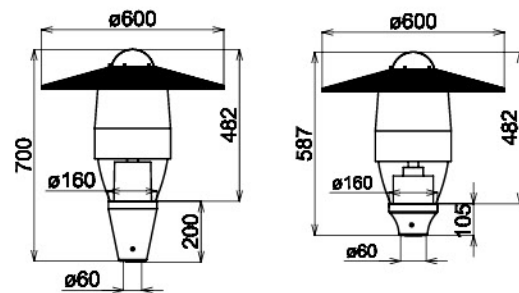

**Арматура**  
 алюминий, порошковое напыление,  
 цвет ЧС

**Плафон**  
 РММА, с ЧгМ верх.  
 цвет /40 - опал, /45 - прозрачный

**Монтаж**  
 на опоры типа ОС, ОССв, ОСС, с  
 посадкой на Ø60 мм



**Арматура**

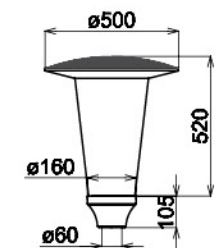

## АУРИС МАКСИ

### Технические характеристики

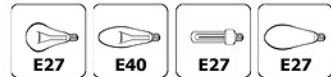

### Область применения

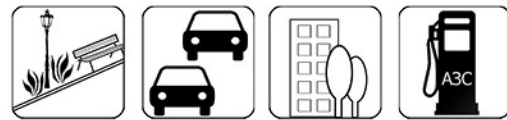

### Вариант комплектации

Обозначение	Наименование	Характеристики	Код заказа	Масса (кг.)
АНТ1	Светильник уличный Аурис макси НТУ 06-150 E27	742228/45, А20662-МТ черная-Ш черное, ЧгМ	1201010060	4,80
АНТ3	Светильник уличный Аурис макси НТУ 06-150 E27	732228/05, А20662-МТ черная-Ш черное, ЧгМ	1201010080	4,80
АРТ1	Светильник уличный Аурис макси РТУ 06-125 E27	742228/45, А206615-МТ черная-Ш черное, ЧгМ	1201010100	6,80
АРТ3	Светильник уличный Аурис макси РТУ 06-125 E27	732228/05, А206615-МТ черная-Ш черное, ЧгМ	1201010120	6,80
АЖТ1	Светильник уличный Аурис макси ЖТУ 06-70 E27	742228/45, А206619-МТ черная-Ш черное, ЧгМ	1201010140	7,00
АЖТ3	Светильник уличный Аурис макси ЖТУ 06-70 E27	732228/05, А206619-МТ черная-Ш черное, ЧгМ	1201010160	7,00
АНТ2	Светильник уличный Аурис макси НТУ 06-150 E27	742228/45, А260710-МТ серая-Ш серое, ЧгМ	1201010070	5,30
АНТ4	Светильник уличный Аурис макси НТУ 06-150 E27	732228/05, А260710-МТ серая-Ш серое, ЧгМ	1201010090	5,30
АРТ2	Светильник уличный Аурис макси РТУ 06-125 E27	742228/45, А260710-МТ серая-Ш серое-ДРЛ125, ЧгМ	1201010110	7,30
АРТ4	Светильник уличный Аурис макси РТУ 06-125 E27	732228/05, А260710-МТ серая-Ш серое-ДРЛ125, ЧгМ	1201010130	7,30
АЖТ2	Светильник уличный Аурис макси ЖТУ 06-70 E27	742228/45, А260710-МТ серая-Ш серое-ДНаТ70, ЧгМ	1201010150	7,50
АЖТ4	Светильник уличный Аурис макси ЖТУ 06-70 E27	(732228/05, А260710-МТ серая-Ш серое-ДНаТ70, ЧгМ	1201010170	7,50

## АТЛАНТИС

### Технические характеристики

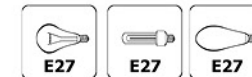

### Область применения

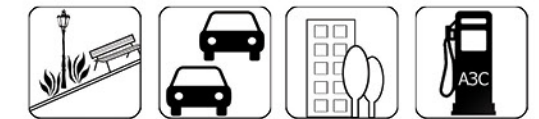

### Вариант комплектации

Обозначение	Наименование	Характеристики	Код заказа	Масса (кг.)
АТНТ1	Светильник уличный Атлантис НТУ 06-150 E27	742464/40, А20660-Ш черное, ЧгМ	1201010220	3,50
АТНТ2	Светильник уличный Атлантис НТУ 06-150 E27	742464/45, А20661-МТ черная-Ш черное, ЧгМ	1201010230	3,50
АТЖТ1	Светильник уличный Атлантис ЖТУ 06-70 E27	742464/40, А206618-Ш черное, ЧгМ	1201010240	4,15
АТЖТ2	Светильник уличный Атлантис ЖТУ 06-70 E27	742464/45, А206617-МТ черная-Ш черное, ЧгМ	1201010250	4,15
АТРТ1	Светильник уличный Атлантис РТУ 06-125 E27	742464/40, А206613-Ш черное, ЧгМ	1201010260	3,85
АТРТ2	Светильник уличный Атлантис РТУ 06-125 E27	742464/45, А206614-МТ черная-Ш черное, ЧгМ	1201010270	3,85





**Арматура**  
алюминий

**Плафон**

PMMA, цвет опал, с крышкой, ЧгМ  
верх, белый отражающий низ

**Монтаж**

на опоры типа ОС, ОССв, ОСС,  
с кронштейнами типа 7 и им  
подобным, с посадкой на Ø60 мм

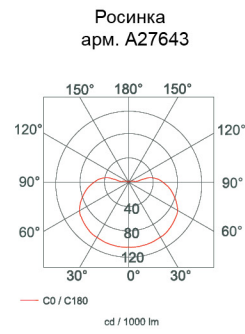

**Арматура**



A276314

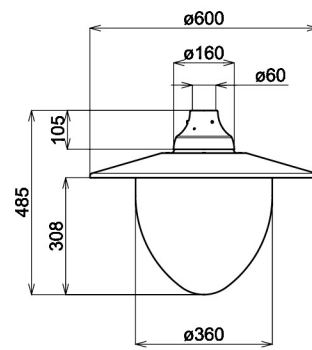

# РОСИНКА

**Технические характеристики**

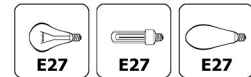

**Вариант комплектации**

Обозначение	Наименование	Характеристики	Код заказа	Масса (кг.)
PHC1	Светильник Росинка HCU 09-100 E27	744680/40, A27640 Ш - ЧгМ	1201010350	4
PPC1	Светильник Росинка PCY 09-80 E27	744680/40, A27641 Ш - ЧгМ	1202020360	5
PPC2	Светильник Росинка PCY 09-125 E27	744680/40, A27642 Ш - ЧгМ	1201010370	5,2
PJC1	Светильник Росинка JCU 09-70 E27	744680/40, A27643 Ш - ЧгМ	1201010340	5,6

**Область применения**

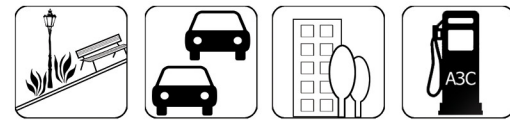

# ШАР

**Технические характеристики**

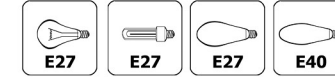

**Вариант комплектации**

Обозначение	Наименование	Характеристики	Код заказа	Масса (кг.)
ШНТ1	Светильник Шар НТУ 06-150 E27	74400/40, A20660-Ш черное	1201010010	3,9
ШРТ1	Светильник Шар РТУ 06-125 E27	74400/40, A206613-Ш черное	1201010050	5,1
ШЖТ1	Светильник Шар ЖТУ 06-70 E27	74400/40, A206618-Ш черное	1201010020	5,6
ШЖТ9	Светильник Шар ЖТУ 06-100 E40	74400/40, A206621-Ш черное	1201010030	4,2
ШЖТ17	Светильник Шар ЖТУ 06-150 E40	74400/40, A206624-Ш черное	1201010040	6,4

**Область применения**

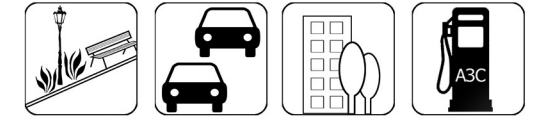

**Арматура**  
алюминий, порошковое напыление,  
цвет ЧС

**Плафон**

Ø400 мм PMMA  
цвет /40 опал

**Монтаж**

на опоры типа ОС, ОССв, ОСС, с  
посадкой на Ø60 мм

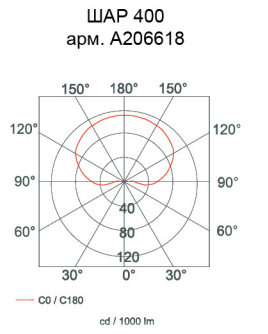

**Арматура**



A20660

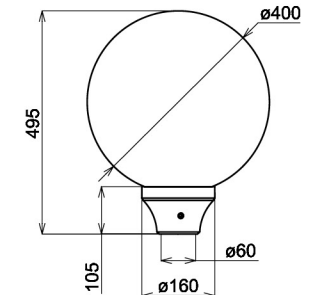



**Арматура**  
сталь

**Декоративное покрытие**  
порошковое напыление

**Плафон**  
РС, цвет опал, с крышкой, черный верх, белый отражающий низ

**Монтаж**  
на опоры, с посадкой на Ø102 мм

КСС Стрит А

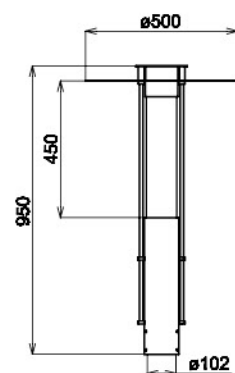
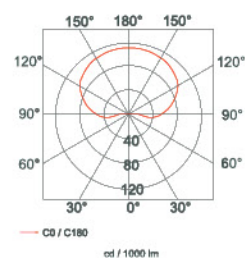

СТРИТ-А

## СТРИТ А

### Технические характеристики

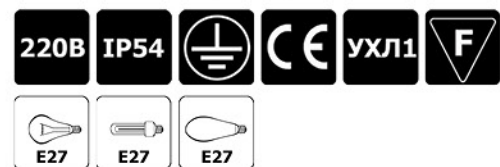

### Область применения



### Вариант комплектации

Обозначение	Наименование	Характеристики	Код заказа	Масса (кг.)
СТРА1	Светильник уличный СТРИТ-А(d102)	ЧС, E27	1202040030	10,1
СТРА1	Светильник уличный СТРИТ-А(d102)	ЧС, ДРЛ125 E27	1202040060	11,3
СТРА1	Светильник уличный СТРИТ-А(d102)	ЧС, ДНаТ70 E27	1202040090	11,4



**Арматура**  
алюминий

**Декоративное покрытие**  
порошковое напыление

**Плафон**  
РС, прозрачный или матовый, с крышкой, черный верх, белый отражающий низ

**Монтаж**  
на опоры типа ОС, ОССв, ОСС, ОУС с посадкой на Ø60 мм

КСС Стрит В

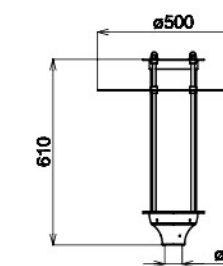
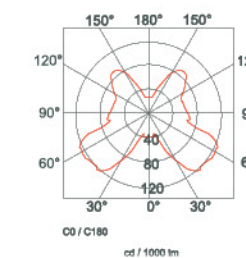

СТРИТ-В

## СТРИТ В

### Технические характеристики

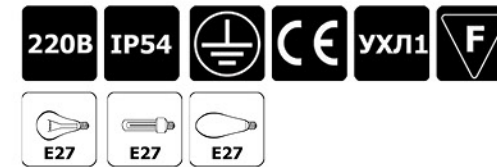

### Область применения



### Вариант комплектации

Обозначение	Наименование	Характеристики	Код заказа	Масса (кг.)
СТРВ1	Светильник уличный СТРИТ-В(d60)	РС прозр., Ш черн, ЧМ, E27	1202010120	6,3
СТРВ1	Светильник уличный СТРИТ-В(d60)	РС прозр., Ш черн, ЧМ, ДРЛ125, E27	1202010150	7,9
СТРВ1	Светильник уличный СТРИТ-В(d60)	РС прозр., Ш черн, ЧМ, ДНаТ70, E27	1202010180	8,0
СТРВ2	Светильник уличный СТРИТ-В эконом (d60)	РС матов., ЧМ, E27	1202018330	6,1

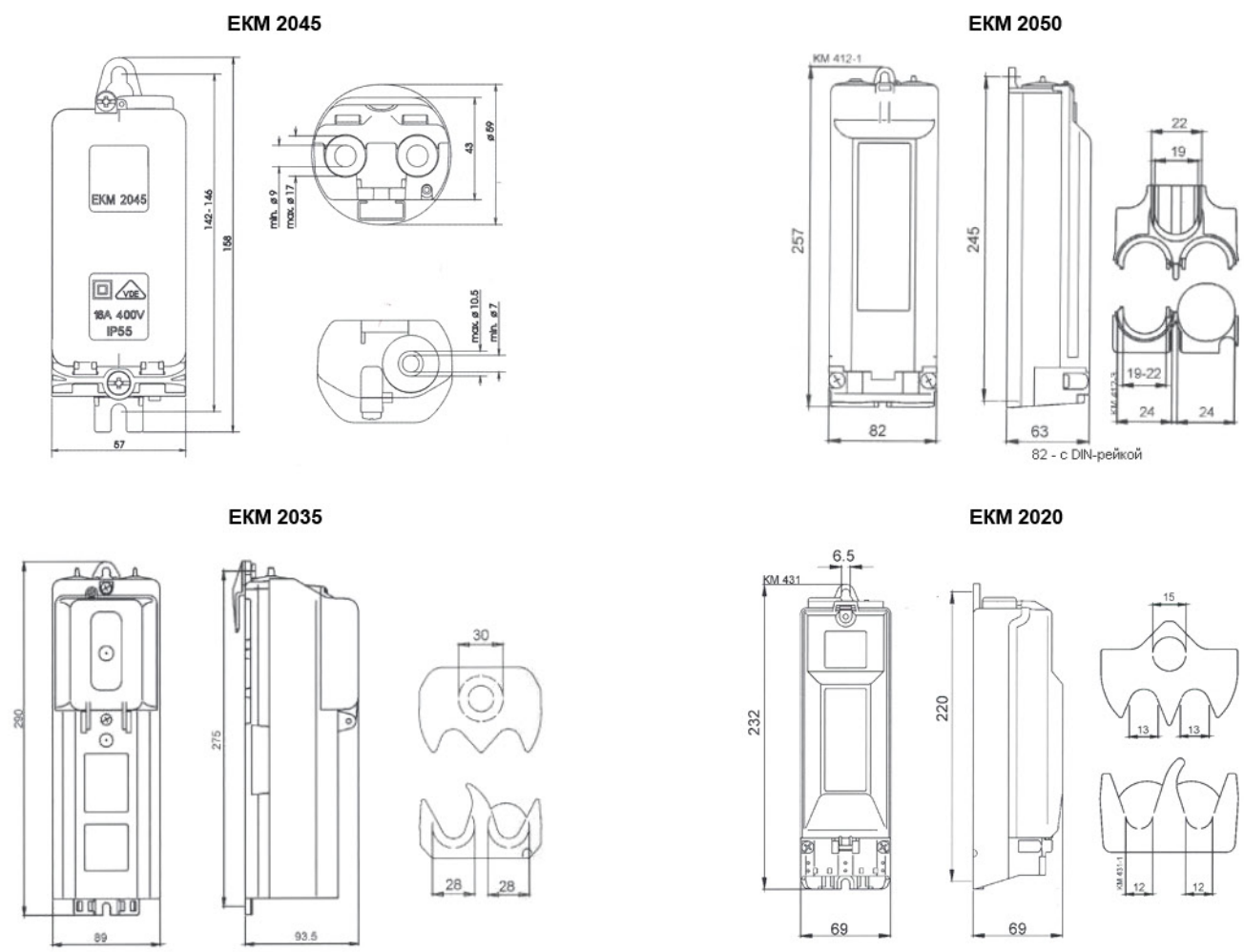

### Назначение

Предназначены для эффективной замены обычных ламп накаливания типа ЛОН с цоколем E27 и питающим напряжением 220 В, 50 Гц.

Применяются в любых светильниках, как внутренних, так и уличных при температуре их эксплуатации от  $-25^{\circ}\text{C}$  до  $+50^{\circ}\text{C}$  со сроком службы 8000 часов.

### Вариант комплектации

Модель	Предохранители	Сечение (мм <sup>2</sup> ) для 1 и 2 кабелей	Сечение (мм <sup>2</sup> ) для 3 кабелей	Степень защиты	Для опор Ø
EKM-2045-1D1-4	1 шт. — DI (E14), 6 А	5x1,5-4	-	IP55	Ф76 мм
EKM-2020-2D1	2 шт. — DI (E14), 6 А	5x2,5-16	5x2,5-10	IP44	Ф89 мм
EKM-2050-2D1-5S/U	2 шт. — DI (E14), 6 А	5x2,5-25	5x2,5-16	IP54	Ф102 мм
EKM-2050-3D1-5S/U-I	3 шт. — DI (E14), 6 А	5x2,5-25	5x2,5-16	IP54	Ф102 мм
EKM-2050F-5S-1R/A	DIN-рейка	5x2,5-25	5x2,5-16	IP54	Ф114 мм
EKM-2035-1D2*	1 шт. — DII (E27), 6 А	4x4-50	4x4-35	IP43	Ф114 мм
EKM-2035-2D2*	2 шт. — DII (E27), 6 А	4x4-50	4x4-35	IP43	Ф114 мм
EKM-2035-0D0-1R	DIN-рейка	4x4-50	4x4-35	IP43	Ф114 мм

Обозначение	Мощность (Вт)	Цветовая температура	Световой поток (Лм)	Длина (мм)	Диаметр (мм)
ALFRESCO-3U-24W	24	2700K	1550	175	50
ALFRESCO-4U-45W	45	2700K	2700	225	72
ALFRESCO-4U-65W	65	2700K	3900	245	72
ALFRESCO-4U-85W	85	2700K	5100	265	72

### Рекомендации применения в светильниках с рассеивателями Elkamet:

**ALFRESCO-3U-24W** - рекомендованы для: Шар Ø300, Поликуб 280, Конус 300, Ромбоид 300, Аурис - мини

**ALFRESCO-4U-45W** - рекомендованы для: Шар Ø400-450, Цилиндр 400, Бейсики, Цилиндр 485

**ALFRESCO-4U-65W** - рекомендованы для: Шар Ø450-500, Амфора 540, Аурис

**ALFRESCO-4U-85W** - рекомендованы для: Шар Ø500



Коттеджный поселок. Московская область. Светильники КВАДРО.



Парк в г.Подольск. Московская область. Светильники ВЛАДИМИР городской Пушкинской серии.



Здание Администрации г.Люберцы. Московская область. Светильники САТУРН.

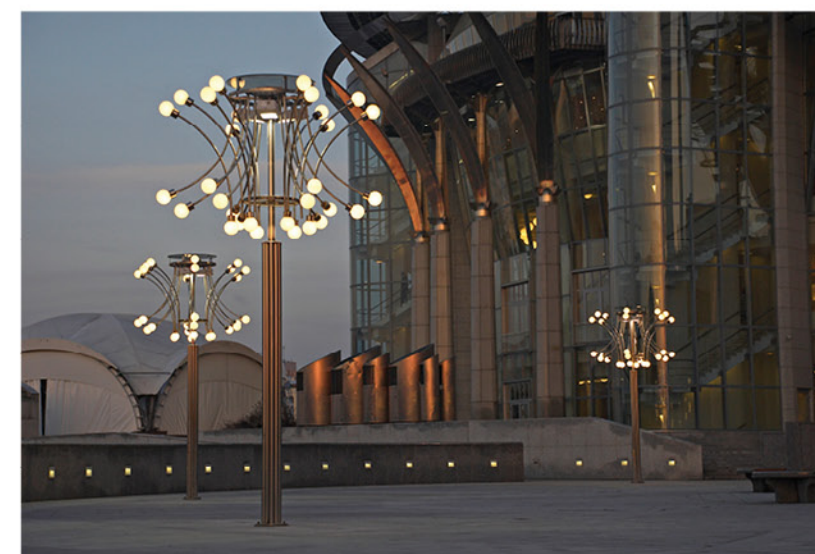

Дом Музыки. Москва. Светильники по индивидуальному проекту.



## Ландшафтное освещение

	КОНСТАНТА	88		ШАРЫ НА ГАЗОНЕ	97
	БРИЗ	92		Пушкинская серия. Малые формы	98
	МАЯК	93		Справочная информация	100
	СОЛО	94		ОБЪЕКТЫ	105
	СЛИМ	95			
	АРТ ДЕКО	96			



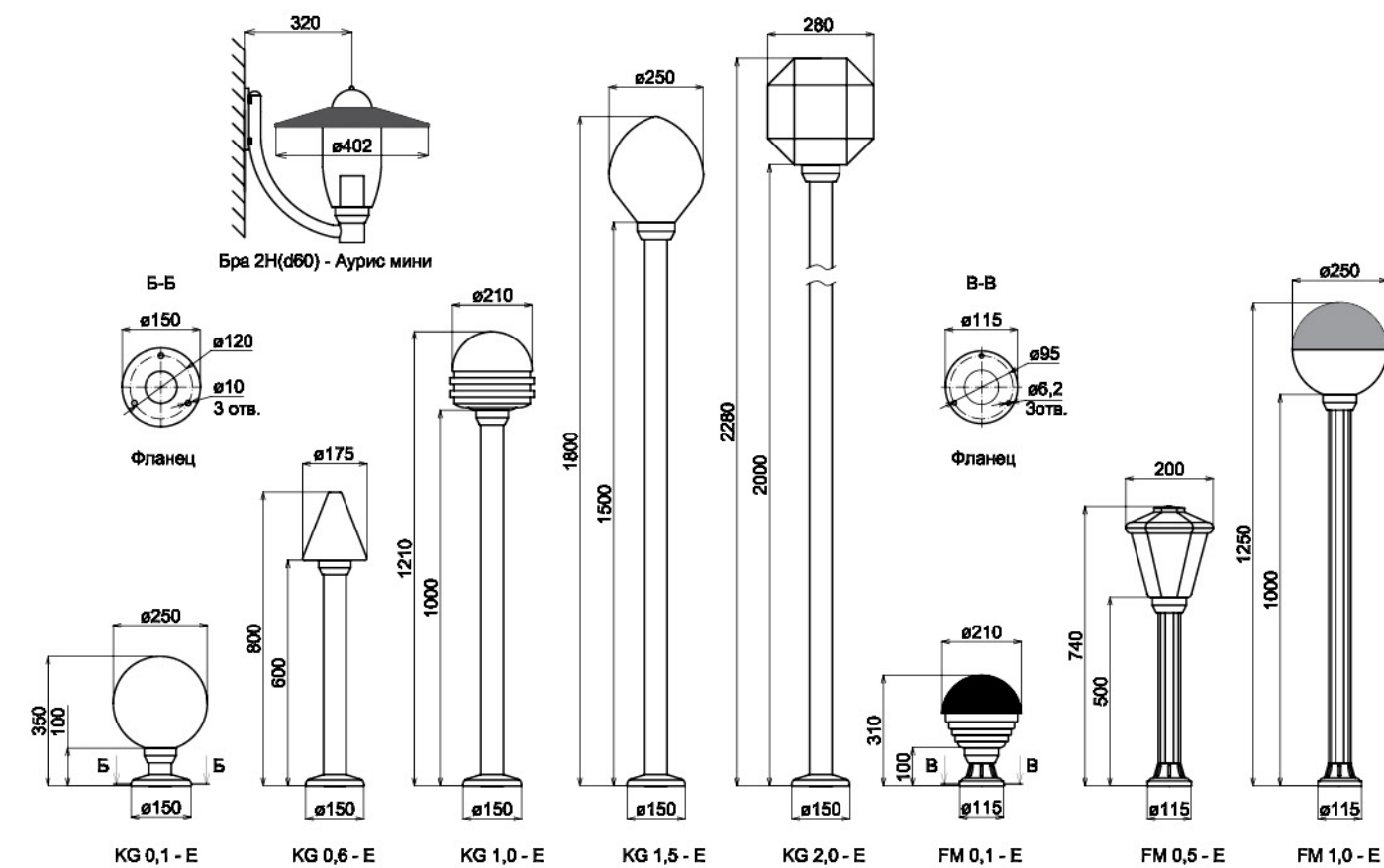

## Серия Константа

### Область применения



### Технические характеристики



### Арматура



**Опоры и бра**  
 Опоры KG и бра 2H, сталь  
 Опоры FM, алюминий  
**Защита от коррозии стальных опор**  
 полимерный цинкосодеждающий грунт или горячее цинкование  
**Декоративное покрытие**  
 порошковое напыление  
**Монтаж**  
 Опоры KG на подземные закладные опоры анкерные и FM на дюбеля.  
**Плафоны**  
**На арматуру 1961:** Шар Ø 160, 200, 250; Конус 200; Поликуб 190; Латерна 200; Луна; Меркурий;  
**На арматуру 1972:** Шар Ø 300; Конус 300; Поликуб 280; Ромбоид; Аурис-мини

Для выбора вариантов комплектации светильников серии КОНСТАНТА используйте:  
 - Закладные опоры см. в разделе «Справочная информация «Фундаментная часть» на стр. 100  
 - Арматура см. в разделе «Справочная информация «Арматура для плафонов малых форм» на стр. 101  
 - Плафоны из PMMA и PC, различных цветов и размеров см. в разделе «Справочная информация «Плафоны малых форм» на стр. 102

### Вариант комплектации

Обозначение	Наименование	Характеристики	Код заказа	Масса (кг.)
Бра21	Кронштейн Бра 2H(d60)	Цвет ЧС	2303010310	2,34
742252+1972	Фонарь Аурис-мини 350 мм	Цвет плафона /45 проз., крышка черн., арм. черн.	118120	2,50
KG1	Опора освещения KG 0,1	Цвет ЧС	2102010110	0,86
74250	Плафон уличный Шар 250 мм	Затвор 84,5резб; цвет /47 золото	112461	0,80
KG2	Опора освещения KG 0,6	Цвет ЧС	2102010120	2,28
741998	Плафон уличный Конус 200 мм	Затвор 84,5резб; цвет /45 проз.	115214	0,30
KG3	Опора освещения KG 1,0	Цвет ЧС	2102010130	3,41
742199	Плафон уличный Меркурий 210 мм	Затвор 84,5резб; цвет /40 опал	116998	0,60
KG4	Опора освещения KG 1,5	Цвет ЧС	2102010140	4,84
741840	Плафон уличный Ромбоид 300 мм	Затвор d100; цвет /48 дым	261566	0,90
KG5	Опора освещения KG 2,0	Цвет ЧС	2102010150	6,26
741851	Плафон уличный Поликуб 280 мм	Затвор d100; цвет /47 золото	112084	1,10
ОПА3-d120-2	Закладная опора ОПА3-d120-M8-0,4	Анкерная	3102000010	1,05
ОПА3-d120-3	Закладная опора ОПА3-d120-M8-0,2	Анкерная	3102000020	0,81
FM1	Опора освещения FM 0,1	Цвет ЧС	2101010070	0,30
742291	Плафон уличный Луна с чер. кр. 210 мм	Затвор 84,5резб; цвет /40 опал	118412	0,47
FM2	Опора освещения FM 0,5	Цвет ЧС	2101010080	0,70
742564	Плафон уличный Латерна 200 мм	Затвор 84,5резб; цвет /45 проз.	121205	0,80
FM3	Опора освещения FM 1,0	Цвет ЧС	2101010090	1,80
73250	Плафон уличный Шар 250 мм полузерк. серебро	Затвор 84,5резб; цвет /05 проз.	262567	0,80



Светильник КОНСТАНТА с плафоном КОНУС



Светильник КОНСТАНТА с плафоном ЛАТЕРНА с черной крышкой



Светильник КОНСТАНТА с плафоном МЕРКУРИЙ



Светильник КОНСТАНТА с плафоном ПОЛИКУБ



Светильник КОНСТАНТА с плафоном РОМБОИД



Светильник КОНСТАНТА с плафоном ЛУНА



Светильник КОНСТАНТА с плафоном ШАР



Светильник КОНСТАНТА с плафоном ШАР полужеркальный серебро

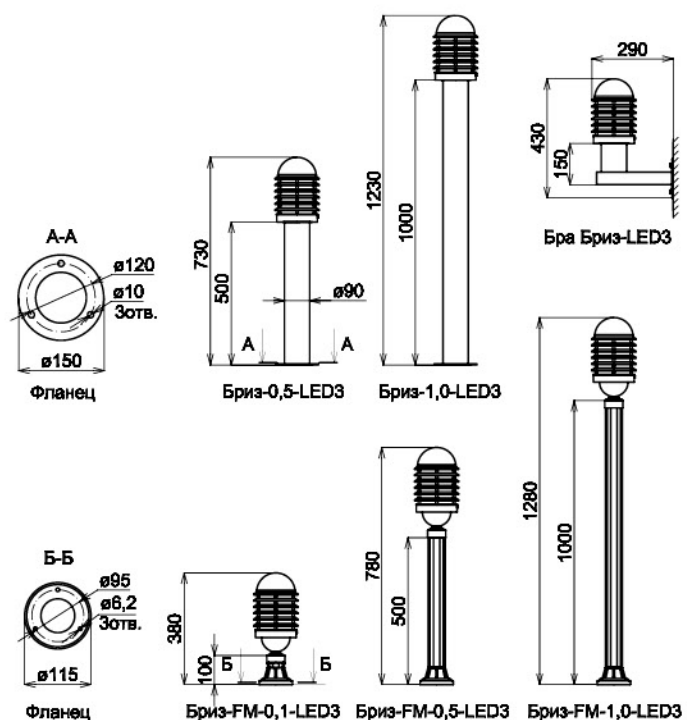
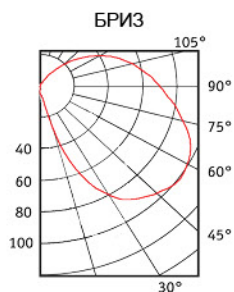

## БРИЗ

### Область применения



### Технические характеристики



### Вариант комплектации

Обозначение	Наименование	Характеристики			Код заказа	Масса, кг
		Цвет луча	Потребл. Мощн., Вт	Цвет св-ка		
БР11	Светодиодный светильник Бриз 0,5-LED3	02- белый естеств.	4	ЧС - черный структ.	1102000030	6,70
БР21	Светодиодный светильник Бриз 1,0-LED3				1102000060	12,30
БРFM11	Светодиодный светильник Бриз-FM 0,1-LED3				1101000030	2,70
БРFM21	Светодиодный светильник Бриз-FM 0,5-LED3				1101000060	3,80
БРFM31	Светодиодный светильник Бриз-FM 1,0-LED3				1101000090	4,80
БРБ11	Бра Бриз-LED3				1303002910	3,70
ОПА3-d120-2	Закладная опора ОПА3-d120-M8-0,4	Анкерная			3102000010	1,05
ОПА3-d120-3	Закладная опора ОПА3-d120-M8-0,2	Анкерная			3102000020	0,81

Цвет корпуса светильника может быть выполнен в вариантах: СА, МА, ЧС

Производитель оставляет за собой право вносить изменения в конструкцию изделий, направленные на улучшение его характеристик в эксплуатации.

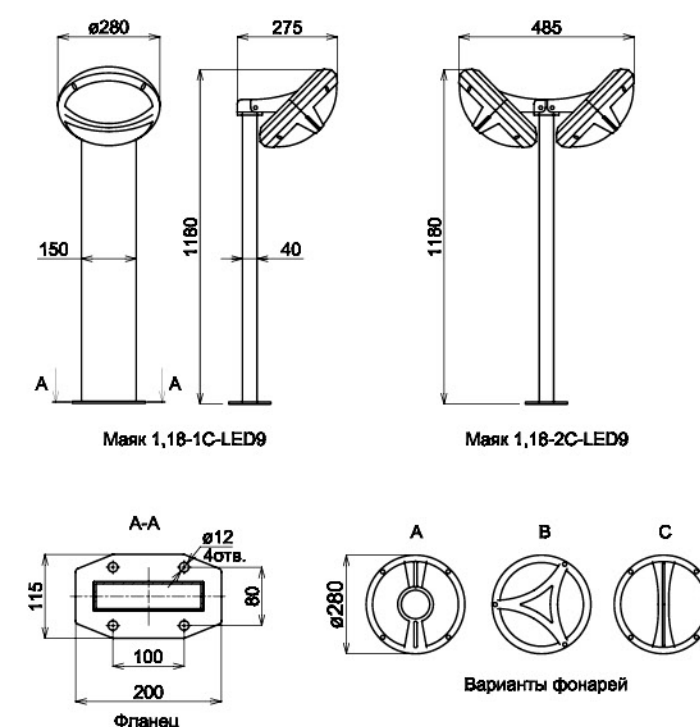
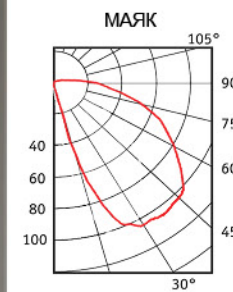

## МЯК

### Область применения



### Технические характеристики



### Вариант комплектации

Обозначение	Наименование	Характеристики			Код заказа	Масса, кг
		Цвет луча	Потребл. Мощн., Вт	Цвет св-ка		
МЯ31A1	Светодиодный светильник Маяк 1,18-1A-LED9	02- белый естеств.	13	ЧС - черный структ.	1128000030	4,60
МЯ32A1	Светодиодный светильник Маяк 1,18-2A-LED9				1128000120	6,40
МЯ31B1	Светодиодный светильник Маяк 1,18-1B-LED9				1128000060	4,60
МЯ32B1	Светодиодный светильник Маяк 1,18-2B-LED9				1128000150	6,40
МЯ31C1	Светодиодный светильник Маяк 1,18-1C-LED9				1128000090	4,60
МЯ32C1	Светодиодный светильник Маяк 1,18-2C-LED9				1128000180	6,40

Цвет корпуса светильника может быть выполнен в вариантах: СА, МА, ЧС

Производитель оставляет за собой право вносить изменения в конструкцию изделий, направленные на улучшение его характеристик в эксплуатации.



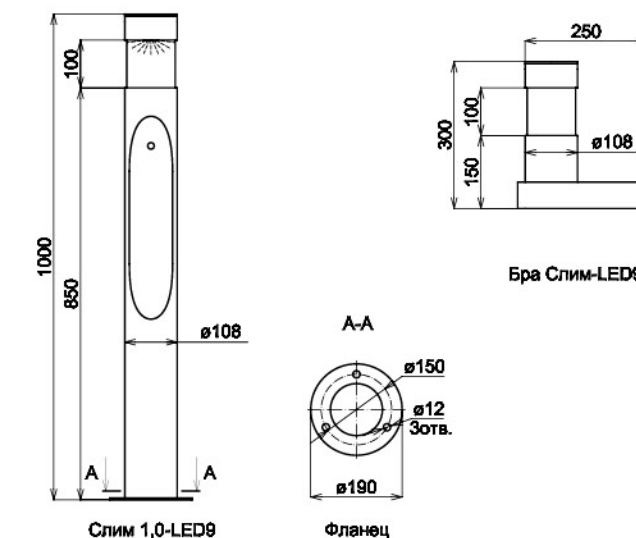
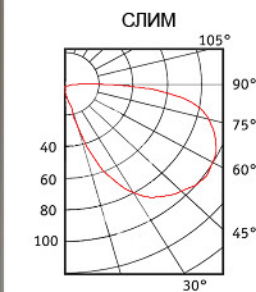
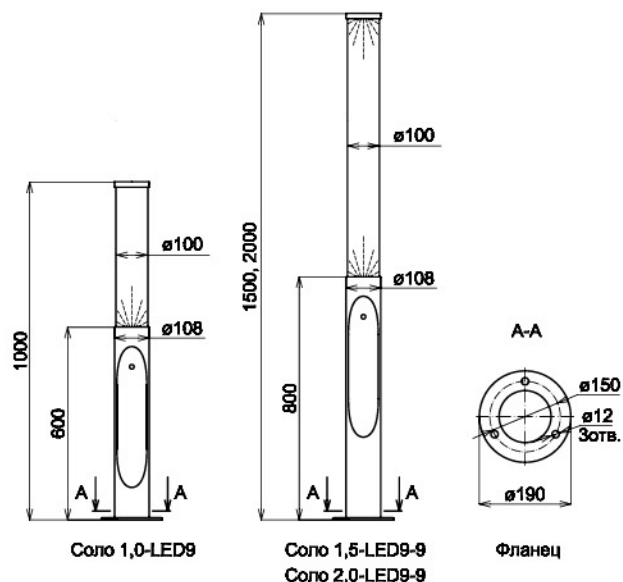
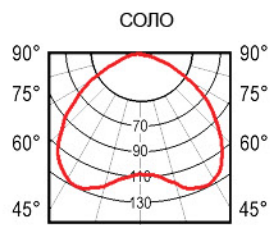

## СОЛО

### Область применения



### Технические характеристики



### Вариант комплектации

Обозначение	Наименование	Характеристики			Код заказа	Масса, кг
		Цвет луча	Потребл. Мощн., Вт	Цвет св-ка		
СОЛ11	Светодиодный светильник Соло 1,0-LED9	02- белый естеств.	12	ЧС - черный структур.	1104000030	10,5
СОЛ22	Светодиодный светильник Соло 1,5-LED9-9		25		1104000090	12,5
СОЛ32	Светодиодный светильник Соло 2,0-LED9-9		25		1104000150	13,5
СОЛ12	Светодиодный светильник Соло 1,0-LED9RGB без блока питания	RGB	12	ЧС - черный структур.	1104000060	10,5
СОЛ23	Светодиодный светильник Соло 1,5-LED9-9RGB без блока питания		25		1104000120	12,5
СОЛ33	Светодиодный светильник Соло 2,0-LED9-9RGB без блока питания		25		1104000180	13,5
ОПА3-d150-3	Закладная опора ОПА3-d150-M10-0,6	Анкерная			3104000010	1,7
ОПА3-d150-4	Закладная опора ОПА3-d150-M10-0,4	Анкерная			3104000020	1,5

Цвет корпуса светильника может быть выполнен в вариантах: СА, МА, ЧС

Производитель оставляет за собой право вносить изменения в конструкцию изделий, направленные на улучшение его характеристик в эксплуатации.

## СЛИМ

### Область применения



### Технические характеристики



### Вариант комплектации

Обозначение	Наименование	Характеристики			Код заказа	Масса, кг
		Цвет луча	Потребл. Мощн., Вт	Цвет св-ка		
СЛМ11	Светодиодный светильник Слим 1,0-LED9	02- белый естеств.	12	ЧС - черный структур.	1103000030	4,5
СЛМБ1	Бра светодиодное Слим-LED9				1303002920	2,1
ОПА3-d150-4	Закладная опора ОПА3-d150-M10-0,4	Анкерная			3104000020	1,5

Цвет корпуса светильника может быть выполнен в вариантах: СА, МА, ЧС

Производитель оставляет за собой право вносить изменения в конструкцию изделий, направленные на улучшение его характеристик в эксплуатации.

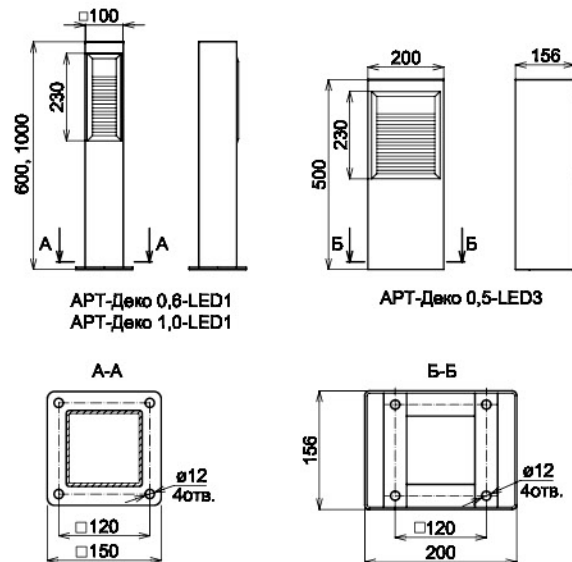
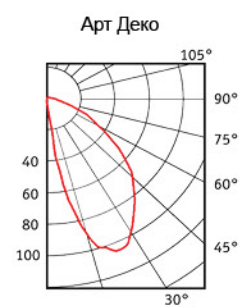

АРТ-Деко 0,6-LED1  
АРТ-Деко 1,0-LED1

АРТ-Деко 0,5-LED3

А-А

Б-Б

## АРТ ДЕКО

### Область применения



### Технические характеристики



### Вариант комплектации

Наименование	Характеристики			Код заказа	Масса, кг
	Цвет луча	Потребл. Мощн., Вт	Цвет св-ка		
Светодиодный светильник АРТ-Деко 0,6-LED1	02- белый естеств.	1,3	ЧС - черный структ.	1127000030	7,7
Светодиодный светильник АРТ-Деко 1,0-LED1				1127000060	
Светодиодный светильник АРТ-Деко 0,5-LED3				1127000090	
Закладная опора ОПА4-K120-M10-0,4	Анкерная			3127000010	1,70

Цвет корпуса светильника может быть выполнен в вариантах: СА, МА, ЧС

### Опора

сталь  
Фонарь с отражателем  
алюминий  
Рассеиватель из материала PC  
Светодиоды Seoul Semiconductor, OSRAM  
LED драйвер внутри светильника

### Защита от коррозии

полимерный  
цинкосодержащий грунт или горячее цинкование  
Декоративное покрытие порошковое напыление  
Монтаж на подземные закладные анкерные опоры или на дюбеля

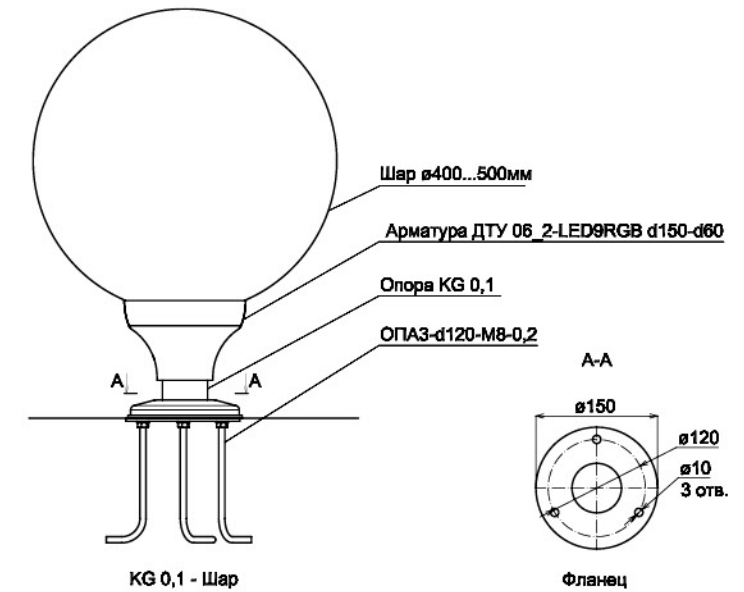

KG 0,1 - Шар

Фланец

## ШАРЫ НА ГАЗОНЕ

### Область применения



### Технические характеристики



### Вариант комплектации

Обозначение	Наименование	Характеристики			Код заказа	Масса, кг
		Цвет луча	Потребл. Мощн., Вт	Цвет арм.		
A206627	Арматура ДТУ06_1-LED3RGB d150-d60 с кабельным вводом без блока питания	RGB	4	Черный	5203010650	0,75
A206628	Арматура ДТУ06_2-LED9RGB d150-d60 с кабельным вводом без блока питания		13		5203010660	0,75
74400	Плафон уличный Шар 400мм затвор d150 PMMA	Цвет /40 опал			110891	2,60
KG1	Опора освещения KG 0,1	Цвет ЧС			2102010110	0,86
ОПА3-d120-3	Закладная опора ОПА3-d120-M8-0,2	Анкерная			3102000020	0,81

Для выбора вариантов комплектации светильников серии ШАРЫ НА ГАЗОНЕ используйте:

- Плафоны из PMMA и PC, различных цветов и размеров см. в разделе «Справочная информация «Плафоны больших форм» на стр. 72



FE1 «Евгений»  
цвет - медь патина  
1202010430

FT1 «Татьяна»  
цвет - золото патина  
1202010690

FB1 «Владимир»  
цвет - золото патина  
1202010270

FO1 «Ольга»  
цвет - серебро антик  
1202010580

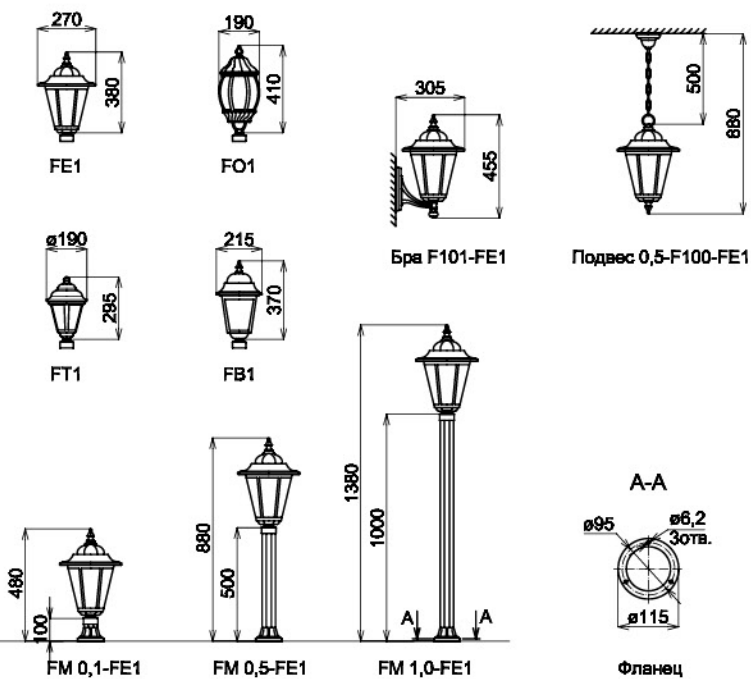

Рекомендуемое расстояние установки светильников: от 3 до 6 м.

Вариант комплектации

Обозначение	Наименование	Характеристики	Код заказа	Масса (кг.)
FM1	Опора освещения FM 0,1	Цвет ЧС	2101010070	0,30
FM2	Опора освещения FM 0,5	Цвет ЧС	2101010080	0,70
FM3	Опора освещения FM 1,0	Цвет ЧС	2101010090	1,80
FEF10111	Бра F101-FE1	Цвет ЧС, E27	1303003310	1,40
FTF10111	Бра F101-FT1	Цвет ЧС, E27	1303003390	1,15
FBF10111	Бра F101-FB1	Цвет ЧС, E27	1303003350	1,40
FOF10111	Бра F101-FO1	Цвет ЧС, E27	1303003430	2,00
FEF10011	Подвес 0,5-F100-FE1	Цвет ЧС, E27	1303003290	1,14
FTF10011	Подвес 0,5-F100-FT1	Цвет ЧС, E27	1303003370	0,89
FBF10011	Подвес 0,5-F100-FB1	Цвет ЧС, E27	1303003330	1,14
FOF10011	Подвес 0,5-F100-FO1	Цвет ЧС, E27	1303003410	1,74
FE12	Светильник уличный FE1(d60)	Цвет ЧС, E27	1202010460	1,00
FT12	Светильник уличный FT1(d60)	Цвет ЧС, E27	1202010740	0,75
FB12	Светильник уличный FB1(d60)	Цвет ЧС, E27	1202010320	1,00
FO12	Светильник уличный FO1(d60)	Цвет ЧС, E27	1202010600	1,60

Цвет корпуса светильника может быть выполнен в вариантах: СА, МА, ЧС

## Пушкинская серия. Малые формы

### Область применения



### Опоры и кронштейны

опоры с декоративным основанием,  
кронштейны бра - алюминий

### Светильники

из алюминиевого литья с рассеивателями из PC  
серии: «Владимир» FB, «Евгений» FE, «Ольга» FO,  
«Татьяна» FT

### Технические характеристики



Декоративное покрытие  
порошковое напыление

### Монтаж

на подземные закладные опоры анкерные или дюбеля

### Опоры освещения

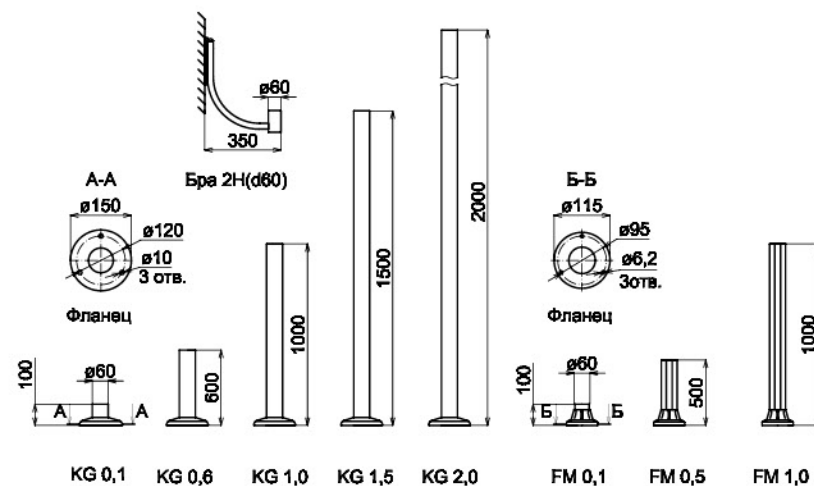

Обозначение	Наименование	Код заказа с цветом изделия			Масса, кг.
		ЧС	СА	МА	
Бра21	Кронштейн Бра 2Н(d60)	2303010310	2303010160	2303010010	2,34
KG1	Опора освещения KG 0,1	2102010110	2102010060	2102010010	0,86
KG2	Опора освещения KG 0,6	2102010120	2102010070	2102010020	2,28
KG3	Опора освещения KG 1,0	2102010130	2102010080	2102010030	3,41
KG4	Опора освещения KG 1,5	2102010140	2102010090	2102010040	4,84
KG5	Опора освещения KG 2,0	2102010150	2102010100	2102010050	6,26
FM1	Опора освещения FM 0,1	2101010070	2101010040	2101010010	0,30
FM2	Опора освещения FM 0,5	2101010080	2101010050	2101010020	0,70
FM3	Опора освещения FM 1,0	2101010090	2101010060	2101010030	1,80

### Закладные опоры

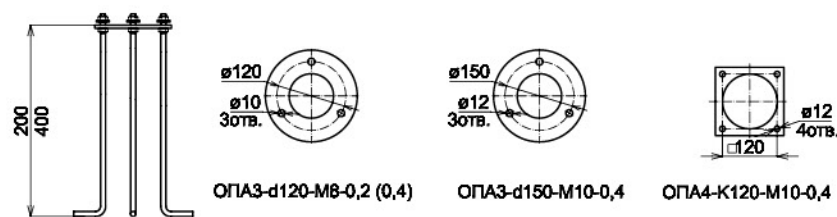

Обозначение	Наименование	Характеристики	Код заказа	Масса, кг.	Для каких опор
ОПА3-d120-3	Закладная опора ОПА3-d120-M8-0,2	Анкерная	3102000020	0,81	KG 0,1 - KG 1,0
ОПА3-d120-2	Закладная опора ОПА3-d120-M8-0,4	Анкерная	3102000010	1,05	KG 1,5 - KG 2,0; БРИЗ
ОПА3-d150-3	Закладная опора ОПА3-d150-M10-0,6	Анкерная	3104000010	1,7	Соло
ОПА3-d150-4	Закладная опора ОПА3-d150-M10-0,4	Анкерная	3104000020	1,5	Соло, Слим
ОПА4-K120-1	Закладная опора ОПА4-K120-M10-0,4	Анкерная	3127000010	1,7	АРТ-Деко

### Арматура к уличным плафонам малых форм

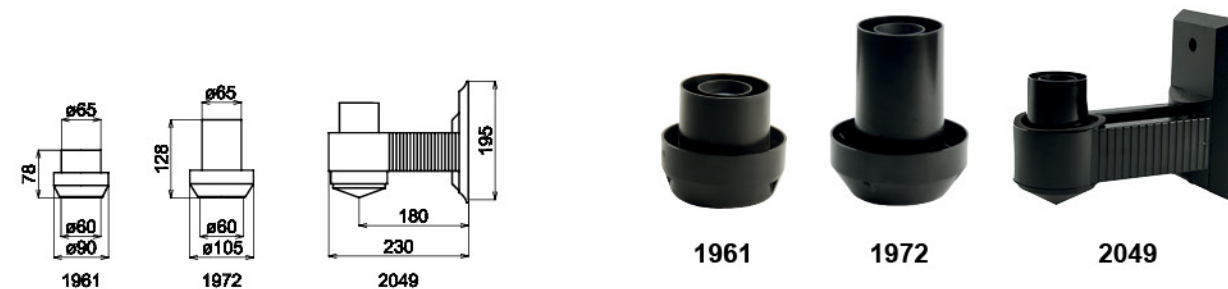

Обозначение	Наименование	Характеристики	Код заказа	Масса, кг.	Для каких плафонов
A19611	Арматура 1961 d84,5резьба-d60	Ш черное, E27	5201010010	0,13	с d84,5 резьба
A19721	Арматура 1972 d100-d60	Ш черное, E27	5202010010	0,18	с d100 байонет
2049	Кронштейн бра для резьбы 84,5 мм	Белый, E27	115440	0,56	с d84,5 резьба
2049	Кронштейн бра для резьбы 84,5 мм	Черный, E27	115439	0,56	с d84,5 резьба

### Светильники Пушкинской серии малых форм



Обозначение	Наименование	Код заказа с цветом изделия			Масса, кг.
		ЧС	СА	МА	
FE12	Светильник уличный FE1(d60) E27	1202010460	1202010440	1202010420	1,00
FT12	Светильник уличный FT1(d60) E27	1202010740	1202010720	1202010700	0,75
FB12	Светильник уличный FB1(d60) E27	1202010320	1202010300	1202010280	1,00
FO12	Светильник уличный FO1(d60) E27	1202010600	1202010580	1202010560	1,60

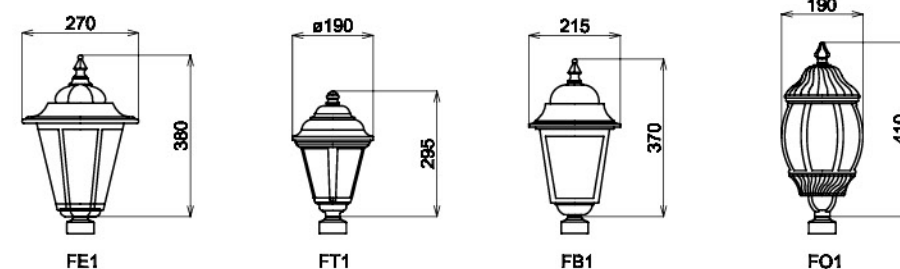

## ПЛАФОНЫ УЛИЧНЫЕ МАЛЫХ ФОРМ из материала PMMA и PC

### Фонарь Аурис-мини

#### Технические характеристики



Фото	Чертеж	Обозначение	Наименование	Характеристики	Масса (кг.)
		742252 +1972	Светильник уличный Аурис-мини 350 мм PMMA E27	Крышка черн. /45 прозрачный, Ш1972 черное	2,50









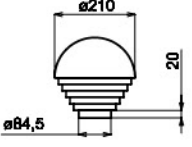

### Плафоны уличные малых форм из материалов PMMA и PC

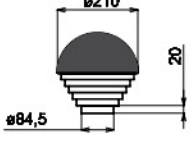
Фото	Чертеж	Обозначение	Наименование	Характеристики	Масса (кг.)
		74160	Плафон уличный Шар 160 мм, d84,5 резьба PMMA	/40 -опал	0,25
		74200	Плафон уличный Шар 200 мм затвор d84,5 резьба PMMA	/40 - опал, /45 - прозр., /47 - золото, /48 - дым	0,47
		74250	Плафон уличный Шар 250 мм затвор d84,5 резьба PMMA	/40 - опал, /45 - прозр., /47 - золото, /48 - дым	0,80
		74300	Плафон уличный Шар 300 мм затвор d100 PMMA	/40 - опал, /45 - прозр., /47 - золото, /48 - дым	1,10
		741857	Плафон уличный Шар призматический 200 мм затвор d84,5 резьба PMMA	/45 - прозр., /47 - золото, /48 - дым	0,47
		741858	Плафон уличный Шар призматический 250 мм затвор d84,5 резьба PMMA	/45 - прозр., /47 - золото, /48 - дым	0,80

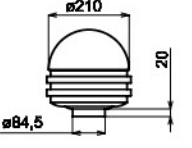
Фото	Чертеж	Обозначение	Наименование	Характеристики	Масса (кг.)
		741824	Плафон уличный Шар призматический 300 мм затвор d100 PMMA	/45 - прозр., /47 - золото, /48 - дым	1,10
		73250	Плафон уличный Шар 250 мм затвор d84,5 резьба PC	/05 - прозр. полужерк. серебро, /05 - прозр. полужерк. золото	0,80
		73300	Плафон уличный Шар 300 мм затвор d100 PC	/05 - прозр. полужерк. серебро, /05 - прозр. полужерк. золото	1,10
		741840	Плафон уличный Ромбоид 300 мм затвор d100 PMMA	/40 - опал, /45 - прозр., /47 - золото, /48 - дым	0,90
		741974	Плафон уличный Поликуб 190 мм затвор d84,5 резьба PMMA	/40 - опал, /45 - прозр., /47 - золото, /48 - дым	0,50
		741851	Плафон уличный Поликуб 280 мм затвор d100 PMMA	/40 - опал, /45 - прозр., /47 - золото, /48 - дым	1,10
		741998	Плафон уличный Конус 200 мм затвор d84,5 резьба PMMA	/40 - опал, /45 - прозр., /47 - золото, /48 - дым	0,30
		742063	Плафон уличный Конус с черной крышкой 200 мм затвор d84,5 резьба PMMA	/40 - опал, /45 - прозр., /47 - золото, /48 - дым	0,30
		744535	Плафон уличный Конус 300 мм затвор d100 PMMA	/40 - опал, /45 - прозр., /47 - золото, /48 - дым	1,10
		742064	Плафон уличный Конус с черной крышкой 300 мм затвор d100 PMMA	/40 - опал, /45 - прозр., /47 - золото, /48 - дым	1,10

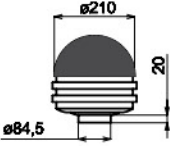
## ПЛАФОНЫ УЛИЧНЫЕ МАЛЫХ ФОРМ из материала PMMA и PC

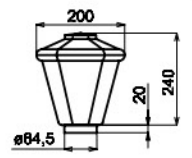
### Плафоны уличные малых форм из материалов PMMA и PC

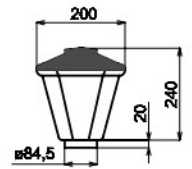
Фото	Чертеж	Обозначение	Наименование	Характеристики	Масса (кг.)
		742198	Плафон уличный Луна 210 мм затвор d84,5 резьба PMMA	/40 - опал, /45 - прозр., /47 - золото, /48 - дым	0,47
		742291	Плафон уличный Луна с черной крышкой 210 мм затвор d84,5 резьба PMMA	/40 - опал, /45 - прозр., /47 - золото, /48 - дым	0,47
		742199	Плафон уличный Меркурий 210 мм затвор d84,5 резьба PMMA	/40 - опал, /45 - прозр., /47 - золото, /48 - дым	0,60
		742292	Плафон уличный Меркурий с черной крышкой 210 мм затвор d84,5 резьба	/40 - опал, /45 - прозр., /47 - золото, /48 - дым	0,60
		742564	Плафон уличный Латерна 200 мм затвор d84,5 резьба PMMA	/40 - опал, /45 - прозр., /47 - золото, /48 - дым	0,80
		742564чк	Плафон уличный Латерна с черной крышкой 200 мм затвор d84,5 резьба PMMA	/40 - опал, /45 - прозр., /47 - золото, /48 - дым	0,80

Коды заказа см. на сайте [www.allfresco.ru](http://www.allfresco.ru)



Городской парк. Ленинградская область. Светильник КОНСТАНТА.



Коттеджный поселок. Краснодарский край. Бра КОНСТАНТА.

# Уличное и дорожное освещение



## Освещение автодорог и площадей



ВОУ

108



КАПИТАН

110



ПАРКАД

112



ОСТ

114



ОСФТ

116



ОСФ и ОСБФ

118



ОГК и ОНО

120



Кронштейны к опорам уличного и дорожного освещения

122



СДКУ-S

126



СДКУ-L

127



СДКУ-М, СДКУ-ММ

128



Пржекторы к опоре ПАРКАД

129



## VOU высокомастовые осветительные установки

### Область применения



### Технические параметры VOU

- питающая сеть трехфазная 380/220 В, 50 Гц  
нейтраль глухозаземленная
- максимальная установленная мощность 10 кВт.
- максимальное сечение кабеля питания 16 мм.
- максимальное кол-во подключаемых кабелей - 1
- максимальная масса одного светильника 40 кг.
- максимальное количество светильников 10

### Конструкция опор

наборный ствол опоры состоит из конусных граненых секций переменного сечения соединенных соосно в неразъемный узел, где нижняя секция оснащена фланцевым элементом для крепления ствола опоры к фундаменту

### Защита от коррозии

все элементы VOU покрыты методом горячего цинкования по ГОСТ 9.307-89

### Монтаж

-на подземную закладную, входящую в комплект поставки  
-размеры самого фундамента выполняются согласно проектной документации с учетом геологии грунта и климатических особенностей места установки

### Тип применяемых корон

-стационарные с обслуживанием автовышками.  
-мобильные с возможностью их спуска для обслуживания

### Типы применяемых светильников

-прожекторы типа LEADER, UM  
-консольные светильники типа РКУ, ЖКУ

### Вариант VOU с мобильной короной

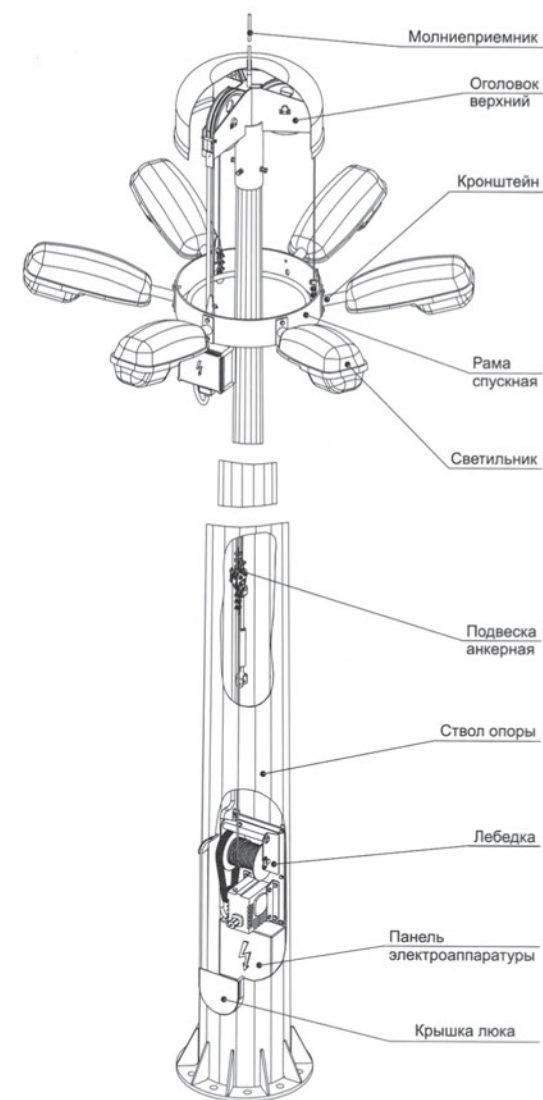

### Вариант комплектации

Обозначение	Наименование	Код заказа	Масса (кг.)
AGS.0358.000	VOU 16 с мобильной короной	1-501-00252	700
AGS.0170.000	VOU 20 с мобильной короной	1-501-00233	1000
AGS.0171.000	VOU 25 с мобильной короной	1-501-00241	1250
AGS.0172.000	VOU 30 с мобильной короной	1-501-00243	1500
AGS.0358.000	VOU 16 со стационарной короной	1-501-00630	700
AGS.0170.000	VOU 20 со стационарной короной	1-501-00627	1000
AGS.0171.000	VOU 25 со стационарной короной	1-501-00628	1250
AGS.0172.000	VOU 30 со стационарной короной	1-501-00629	1500

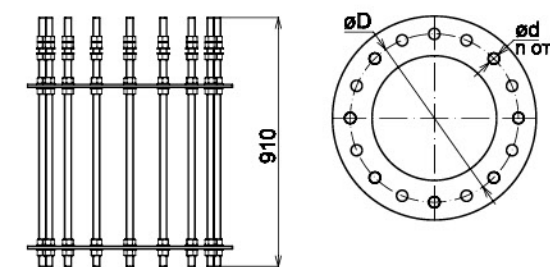

### Закладные части для VOU

Обозначение	Наименование	Характеристики			Код заказа	Масса (кг.)	Для VOU
		n (отв.)	d (мм.)	D (мм.)			
ОПА8-d570-1	Закладная опора ОПА8-d570-M30-0,91	8	32,0	570	3118000010	90	VOU 16
ОПА16-d570-1	Закладная опора ОПА16-d570-M24-0,91	16	26,0	570	3117000010	100	VOU 20
ОПА16-d640-1	Закладная опора ОПА16-d640-M24-0,91	16	26,0	640	3119000010	90	VOU 25
ОПА16-d690-1	Закладная опора ОПА16-d690-M30-0,91	16	32,0	690	3120000010	150	VOU 30





Кронштейн вар. 20  
Шар ЖТУ06-70 1201010020

Кронштейн вар. 20  
ЖТУ06-70\_1 5203010180  
и Шар 74400/47 110789

Кронштейн вар.19 с ЖТУ (РТУ)

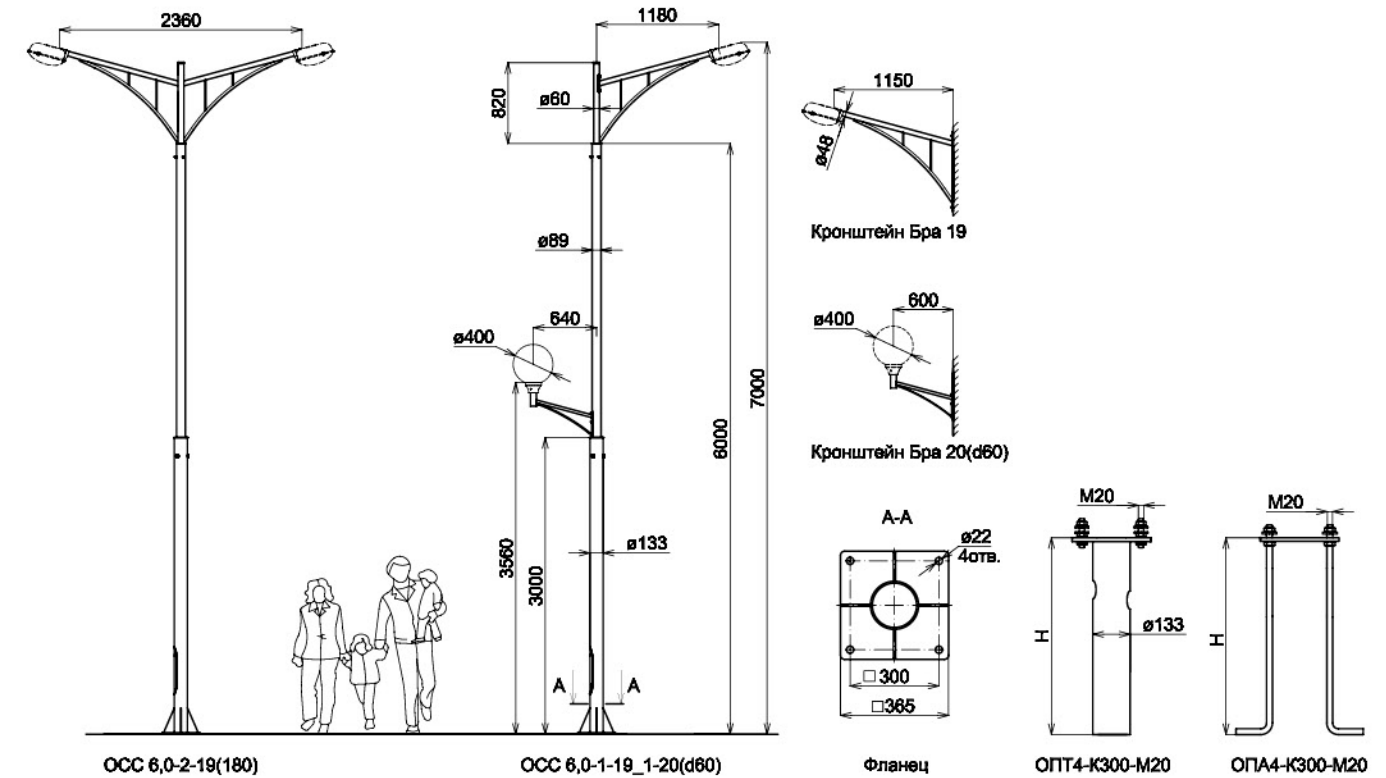

ОСС 6,0-2-19(180)

ОСС 6,0-1-19\_1-20(d60)

Фланец

ОПТ4-К300-М20

ОПА4-К300-М20

Рекомендуемое расстояние установки светильников: от 15 до 30 м.

**Вариант комплектации**

Обозначение	Наименование	Характеристики	Код заказа	Масса (кг.)
ОСС6199	Опора освещения ОСС 6,0-2-19(180)	Цвет ЧС	2125100450	142,0
ОСС61921	Опора освещения ОСС 6,0-1-19_1-20(d60)	Цвет ЧС	2125100240	138,0
ОСС6191	Опора освещения ОСС 6,0-1-19	Цвет ЧС	2125100120	136,0
ОСС61941	Опора освещения ОСС 6,0-1-19_2-20(180)(d60)	Цвет ЧС	2125100300	140,0
ОСС619111	Опора освещения ОСС 6,0-2-19(180)_2-20(90)(d60)	Цвет ЧС	2125100180	146,0
ШЖТ1	Светильник уличный Шар ЖТУ 06-70 E27	74400/40, А206618 - арматура черная	1201010020	5,32
74400	Плафон уличный Шар 400мм затвор d150 РММА	Цвет /47 золото	110789	2,60
А206617	Арматура ЖТУ06-70_1 E27 d150-d160 с рассекателем	арматура черная	5203010180	3,48
ОПА4-К300-3	Закладная опора ОПА4-К300-М20-1,0	Анкерная	3125000010	13,2
ОПА4-К300-4	Закладная опора ОПА4-К300-М20-1,5	Анкерная	3125000020	18,1
ОПТ4-К300-1	Закладная опора ОПТ4-К300-М20-1,5(114)-Э	Трубная	3125000030	30,0
Бра19	Кронштейн Бра 19	Цвет ЧС	2303100530	23,5
Бра201	Кронштейн Бра 20 (d60)	Цвет ЧС	2303010540	2,5

Для выбора вариантов комплектации светильников серии КАПИТАН используйте:

- Комплектацию ЖТУ06 см. «Светильники типа Шар» на стр. 79.
- Арматура см. в разделе «Справочная информация «Арматура для плафонов больших форм» на стр. 70
- Плафоны из РММА и РС, различных цветов и размеров см. в разделе «Справочная информация «Плафоны больших форм» на стр. 72
- Комплектация СДКУ см. «Светильник светодиодный уличный СДКУ» на стр. 126 - 128

Цвет опоры может быть выполнен также в вариантах: СА, МА

# КАПИТАН

**Область применения**



**Опоры и кронштейны**

стальные типа ОСС  
кронштейны и бра стальные  
серий 19 и 20

**Защита от коррозии**

полимерный цинкосодежащий грунт или горячее  
цинкование

**Декоративное покрытие**

порошковое напыление

**Монтаж**

на подземные закладные опоры трубные или анкерные

**Светильники уличные**

ЖТУ 06-70 и СДКУ LED54 (72), (ЖКУ100 (150))

**Технические характеристики**



**Арматура**



СДКУ-М-LED54  
тип КСС - Ш

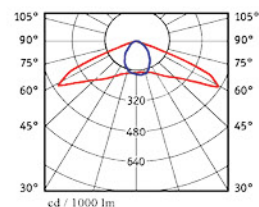

ЖТУ 06-70 с 74400/40

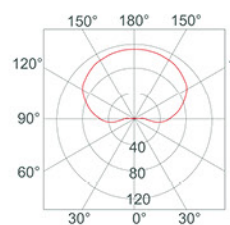

ЖТУ 06-70\_1 с 74400/45

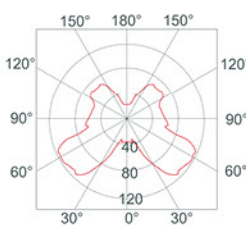



ПАРКАД 9,0-4-КРГД1  
2126141590

# ПАРКАД

## Область применения



## Опоры

стальные  
модульные типа ПАРКАД

## Защита от коррозии

полимерный цинкосодежащий грунт или горячее цинкование

## Декоративное покрытие

порошковое напыление

## Монтаж

на подземные закладные опоры трубные

## Прожектора

ПАРКО1, ПАРКО2

## Технические характеристики

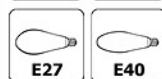

ПАРКО1-С ДНаТ150

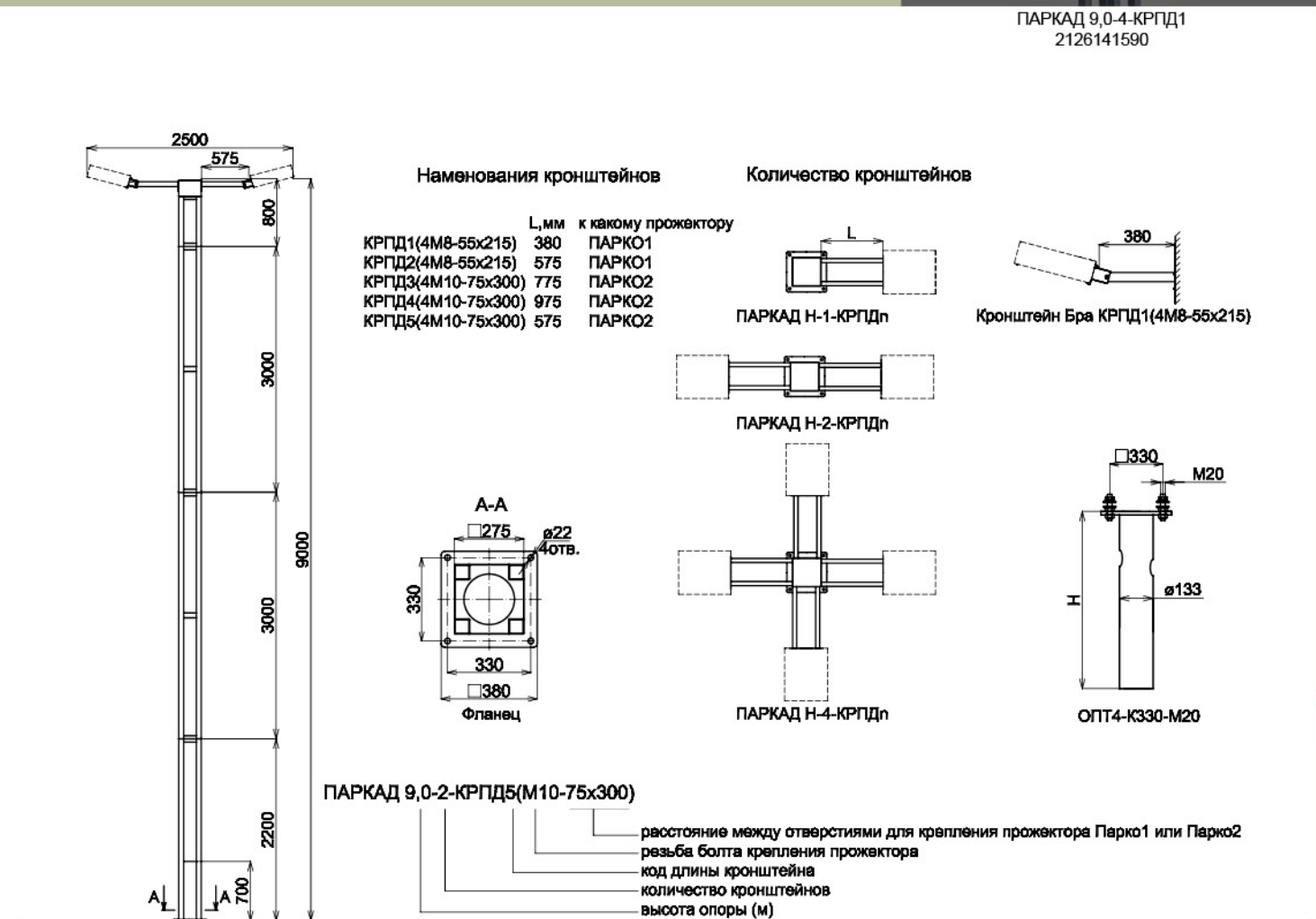
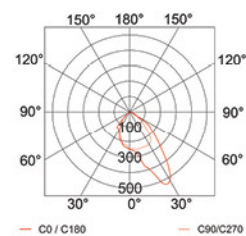

Рекомендуемое расстояние установки светильников: от 15 до 30 м.  
Возможно изготовление светильников серии ПАРКАД с Н=4, 6, 12, 15м

## Вариант комплектации

Обозначение	Наименование	Характеристики	Код заказа	Масса (кг.)
ПК1КРГД11	Опора освещения Паркад 9,0-1-КРГД1(4М8-55x215)	Цвет ЧС	2126141510	305
ПК1КРГД26	Опора освещения Паркад 9,0-2-КРГД2(4М8-55x215)	Цвет ЧС	2126141560	318
ПК1КРГД19	Опора освещения Паркад 9,0-4-КРГД1(4М8-55x215)	Цвет ЧС	2126141590	345
БКРГД11	Кронштейн Бра КРГД1(4М8-55x215)	Цвет ЧС	2303000570	5
Прк11	Светильник уличный Парко1-С	ЧС, ДНаТ70 E27	1203140230	13,5
Прк11	Светильник уличный Парко1-С	ЧС, ДНаТ100 E40	1203140210	13,5
Прк11	Светильник уличный Парко1-С	ЧС, ДНаТ150 E40	1203140220	14
ПК1КРГД33	Опора освещения Паркад 9,0-1-КРГД3(4М10-75x300)	Цвет ЧС	2126151530	305
ПК1КРГД48	Опора освещения Паркад 9,0-2-КРГД4(4М10-75x300)	Цвет ЧС	2126151580	305
ПК1КРГД311	Опора освещения Паркад 9,0-4-КРГД3(4М10-75x300)	Цвет ЧС	2126151610	345
Прк21	Светильник уличный Парко2-С	ЧС, ДНаТ250 E40	1203150670	20
Прк21	Светильник уличный Парко2-С	ЧС, ДНаТ400 E40	1203150680	21
ОПТ4-К330-8	Закладная опора ОПТ4-К330-М20-2,0(133)-Э	Трубная	3126000040	45

Для выбора вариантов комплектации светильников серии ПАРКАД используйте:  
- Комплектацию кронштейнами см. чертежи.  
- Комплектацию прожекторами см. «Прожекторы типа ПАРКО1, ПАРКО2» на стр. 129

Цвет опоры может быть выполнен также в вариантах: СА, МА



## Опоры силовые трубчатые типа ОСТ

### Область применения



### Конструкция опор

- стальные сварные ступенчатые конструкции, стволы которых выполнены из труб (ГОСТ 8732-78, ГОСТ 10704-910)  
 - сталь для элементов конструкции опор выбирается исходя из климатических условий района эксплуатации согласно СНиП II-23-81 «Стальные конструкции»

### Защита от коррозии

методом горячего цинкования по ГОСТ 9.307-89, с гарантией коррозионной стойкости 25-30 лет

### Монтаж

- опоры ОСТ устанавливаются в заранее подготовленный земляной котлован, с последующей заливкой бетоном  
 - параметры фундамента определяются расчетом и зависят от зоны эксплуатации опор и параметров грунта

### Комплектация

- с кронштейнами типа К1, К2 для установки консольных светильников типа СДКУ, РКУ, ЖКУ с различными направлениями относительно оси опоры

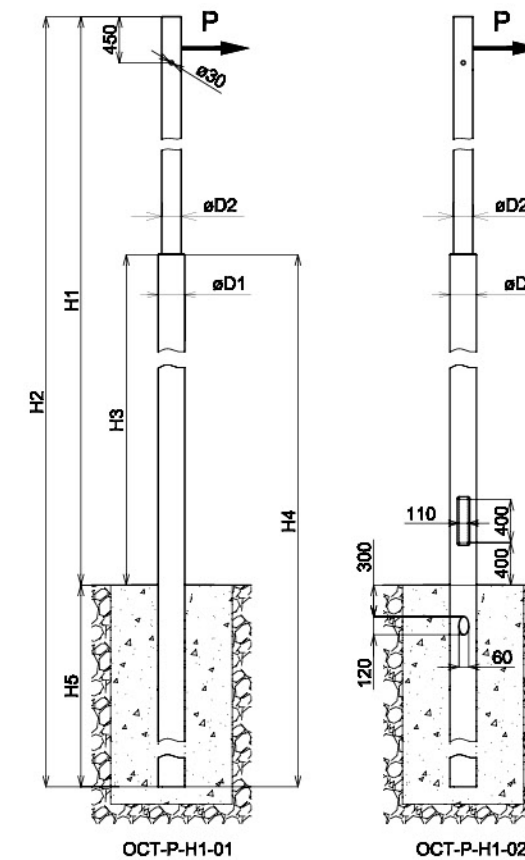

Опоры ОСТ

Обозначение	Наименование	Характеристики									Код заказа	Масса (кг.)
		P, кг	Покрытие	H1, м.	H2, м.	H3, м.	H4, м.	H5, м.	D1, мм.	D2, мм.		
ОСТ11	Опора освещения силовая ОСТ-400-8,5-10,5-01	400	г.цинк	8,5	10,5	3,5	5,5	2,0	219	159	2301070010	398
ОСТ12	Опора освещения силовая ОСТ-400-8,5-10,5-02	400	г.цинк	8,5	10,5	3,5	5,5	2,0	219	159	2301070020	398
ОСТ13	Опора освещения силовая ОСТ-400-9-11-01	400	г.цинк	9,0	11,0	3,5	5,5	2,0	219	159	2301070030	436
ОСТ16	Опора освещения силовая ОСТ-400-9-11-02	400	г.цинк	9,0	11,0	3,5	5,5	2,0	219	159	2301070040	436
ОСТ21	Опора освещения силовая ОСТ-700-8,5-10,5-01	700	г.цинк	8,5	10,5	3,5	5,5	2,0	273	219	2301080050	538
ОСТ22	Опора освещения силовая ОСТ-700-8,5-10,5-02	700	г.цинк	8,5	10,5	3,5	5,5	2,0	273	219	2301080060	538
ОСТ23	Опора освещения силовая ОСТ-700-9-11-01	700	г.цинк	9,0	11,0	3,5	5,5	2,0	273	219	2301080070	559
ОСТ24	Опора освещения силовая ОСТ-700-9-11-02	700	г.цинк	9,0	11,0	3,5	5,5	2,0	273	219	2301080080	559

- В поставке опор ОСТ есть также варианты с покрытием эмалью типа ГФ-021, НЦ-132 серая



## Опоры силовые фланцевые трубчатые типа ОСФТ

### Область применения



### Конструкция опор

- стальные сварные ступенчатые конструкции, стволы которых выполнены из труб (ГОСТ 8732-78, ГОСТ 10704-910)  
 - сталь для элементов конструкции опор выбирается исходя из климатических условий района эксплуатации согласно СНиП II-23-81 «Стальные конструкции»

### Защита от коррозии

методом горячего цинкования по ГОСТ 9.307-89, с гарантией коррозионной стойкости 25-30 лет

### Монтаж

- опоры ОСФТ устанавливаются на заранее забетонированные фланцевые закладные элементы, в том числе и выносные  
 - параметры фундамента определяются расчетом и зависят от зоны эксплуатации опор и параметров грунта

### Назначение

01 вар. - для воздушного подвода кабеля (СИПа)  
 02 вар. - для внутреннего подземного подвода кабеля

### Комплектация

- с кронштейнами типа К1, К2 для установки консольных светильников типа СДКУ, РКУ, ЖКУ с различными направлениями относительно оси опоры

### Опоры ОСФТ

Обозначение	Наименование	Характеристики								Код заказа	Масса (кг.)
		P, кг	Покрyтие	H1, м.	H3, м.	H5, м.	D3, мм.	D1, мм.	D2, мм.		
ОСФТ11	Опора освещения силовая ОСФТ-400-8,5-01	400	г.цинк	8,5	3,5	2,0	400	219	159	2115070010	345
ОСФТ12	Опора освещения силовая ОСФТ-400-8,5-02	400	г.цинк	8,5	3,5	2,0	400	219	159	2115070020	345
ОСФТ13	Опора освещения силовая ОСФТ-400-9-01	400	г.цинк	9,0	3,5	2,0	400	219	159	2115070030	378
ОСФТ14	Опора освещения силовая ОСФТ-400-9-02	400	г.цинк	9,0	3,5	2,0	400	219	159	2115070040	378
ОСФТ21	Опора освещения силовая ОСФТ-700-8,5-01	700	г.цинк	8,5	3,5	2,0	450	273	219	2116080010	436
ОСФТ22	Опора освещения силовая ОСФТ-700-8,5-02	700	г.цинк	8,5	3,5	2,0	450	273	219	2116080020	436
ОСФТ23	Опора освещения силовая ОСФТ-700-9-01	700	г.цинк	9,0	3,5	2,0	450	273	219	2116080030	458
ОСФТ24	Опора освещения силовая ОСФТ-700-9-02	700	г.цинк	9,0	3,5	2,0	450	273	219	2116080040	458

- В поставке опор ОСТ есть также варианты с покрытием эмалью типа ГФ-021, НЦ-132 серая

### Закладные элементы фланцевые и выносные для опор ОСФТ

Обозначение	Наименование	Для каких опор	Характеристики						Код заказа	Масс, кг.	
			H5, м.	L, м.	D3, мм.	D1, мм.	D, мм.	d, мм.			n отв.
ОПТ8-d360-1	Закл. опора ОПТ8-d360-M20-2,0(219)	ОСФТ-400	2,0	—	400	219	360	22	8	3115000010	84
ОПТ8-d360-2	Закл. опора ОПТ8-d360-M20-2,0(219)-Э		2,0	—	400	219	360	22	8	3115000020	83
ОПТВ8-d360-9	Закл. опора ОПТВ8-d360-M20-2,5-1,4(219)		2,5	1,4	400	219	360	22	8	3115000030	143
ОПТВ8-d360-10	Закл. опора ОПТВ8-d360-M20-2,5-1,4(219)-Э		2,5	1,4	400	219	360	22	8	3115000040	142
ОПТВ8-d360-11	Закл. опора ОПТВ8-d360-M20-2,5-1,7(219)		2,5	1,7	400	219	360	22	8	3115000050	155
ОПТВ8-d360-12	Закл. опора ОПТВ8-d360-M20-2,5-1,7(219)-Э		2,5	1,7	400	219	360	22	8	3115000060	154
ОПТ12-d380-1	Закл. опора ОПТ12-d380-M20-2,0(273)	ОСФТ-700	2,0	—	450	273	380	22	12	3116000010	100
ОПТ12-d380-2	Закл. опора ОПТ12-d380-M20-2,0(273)-Э		2,0	—	450	273	380	22	12	3116000020	99
ОПТВ12-d380-9	Закл. опора ОПТВ12-d380-M20-2,5-1,4(273)		2,5	1,4	450	273	380	22	12	3116000030	175
ОПТВ12-d380-10	Закл. опора ОПТВ12-d380-M20-2,5-1,4(273)-Э		2,5	1,4	450	273	380	22	12	3116000040	174
ОПТВ12-d380-11	Закл. опора ОПТВ12-d380-M20-2,5-1,7(273)		2,5	1,7	450	273	380	22	12	3116000050	174
ОПТВ12-d380-12	Закл. опора ОПТВ12-d380-M20-2,5-1,7(273)-Э		2,5	1,7	450	273	380	22	12	3116000060	173

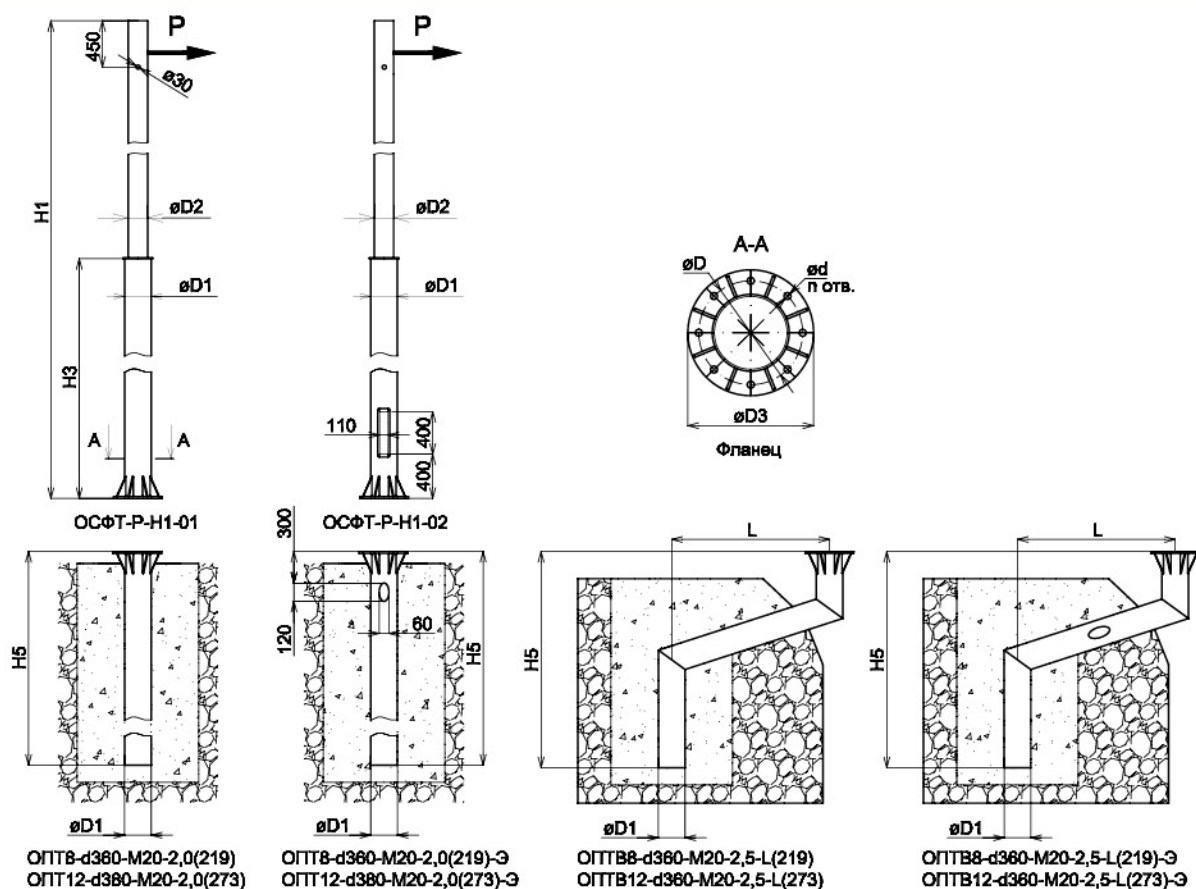



# Опоры стальные фланцевые ОСФ Опоры стальные безфланцевые ОСБФ

## Конструкция опор

- стальные сварные ступенчатые конструкции, стволы которых выполнены из труб (ГОСТ 8732-78, ГОСТ 10704-910)

- сталь для элементов конструкции опор выбирается исходя из климатических условий района эксплуатации согласно СНиП II -23-81 «Стальные конструкции»

## Защита от коррозии

- методом горячего цинкования по ГОСТ 9.307-89, с гарантией коррозионной стойкости 25-30 лет

- в поставке опор есть также вар. с покрытием эмалью типа ПФ-021, НЦ-132 серая

## Монтаж

- опоры ОСБФ устанавливаются в заранее подготовленный котлован, с последующей заливкой бетоном

- опоры ОСФ устанавливаются на забетонированные фланцевые закладные элементы

- параметры фундамента определяются расчетом и зависят от зоны эксплуатации опор и параметров грунта

## Комплектация

- с кронштейнами типа К1, К2 для установки консольных

светильников типа СДКУ, РКУ, ЖКУ с различными направлениями относительно оси опоры

## Область применения

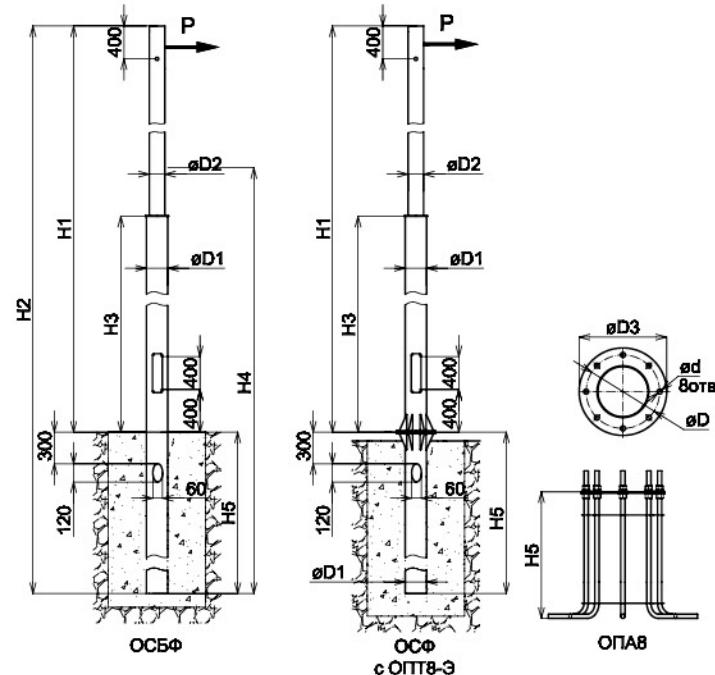

## Опоры ОСБФ на нагрузки от 90 до 150 кг.

Обозначение	Наименование	Характеристики									Код заказа	Масса (кг.)
		P, (кг.)	Покрытие	H1, м	H2, м	H3, м	H4, м	H5, м	D1, мм	D2, мм		
ОСБФ11	Опора осв. ОСБФ 4,0-5,0	148	г.цинк	4,0	5,0	2,0	3,0	1,0	114	76	2301020230	42
ОСБФ12	Опора осв. ОСБФ 4,5-5,5	132	г.цинк	4,5	5,5	2,5	3,5	1,0	114	76	2301020240	46
ОСБФ13	Опора осв. ОСБФ 5,0-6,5	119	г.цинк	5,0	6,5	2,5	4,0	1,5	114	76	2301020250	54
ОСБФ14	Опора осв. ОСБФ 5,5-7,0	108	г.цинк	5,5	7,0	2,5	4,0	1,5	114	76	2301020260	58
ОСБФ15	Опора осв. ОСБФ 6,0-7,5	99	г.цинк	6,0	7,5	3,0	4,5	1,5	114	76	2301020270	63
ОСБФ16	Опора осв. ОСБФ 6,5-8,0	91	г.цинк	6,5	8,0	3,0	4,5	1,5	114	76	2301020280	65
ОСБФ21	Опора осв. ОСБФ 7,0-8,5	132	г.цинк	7,0	8,5	3,5	5,0	1,5	133	89	2301030290	94
ОСБФ22	Опора осв. ОСБФ 7,5-9,0	123	г.цинк	7,5	9,0	4,0	5,5	1,5	133	89	2301030300	100
ОСБФ23	Опора осв. ОСБФ 8,0-9,7	115	г.цинк	8,0	9,7	3,8	5,5	1,7	133	89	2301030310	141
ОСБФ24	Опора осв. ОСБФ 8,5-10,2	109	г.цинк	8,5	10,2	3,8	5,5	1,7	133	89	2301030320	146
ОСБФ25	Опора осв. ОСБФ 9,0-10,7	103	г.цинк	9,0	10,7	3,8	5,5	1,7	133	89	2301030330	151
ОСБФ31	Опора осв. ОСБФ 10,0-12,0	149	г.цинк	10,0	12,0	3,8	5,8	2,0	159	114	2301050340	164

## Опоры ОСФ на нагрузки от 90 до 150 кг.

Обозначение	Наименование	Характеристики											Код заказа	Масса (кг.)
		P, кг.	Покрытие	H1, м.	H3, м.	H5, м.	D3, мм.	D1, мм.	D2, мм.	D3, мм.	d, мм	n отв.		
ОСФ11	Опора осв. ОСФ 4,0	148	г.цинк	4,0	2,0	1,0	250	114	76	210	14	8	2107020010	34
ОСФ12	Опора осв. ОСФ 4,5	132	г.цинк	4,5	2,5	1,0	250	114	76	210	14	8	2107020020	39
ОСФ13	Опора осв. ОСФ 5,0	119	г.цинк	5,0	2,5	1,5	250	114	76	210	14	8	2107020030	42
ОСФ14	Опора осв. ОСФ 5,5	108	г.цинк	5,5	3,0	1,5	250	114	76	210	14	8	2107020040	47
ОСФ15	Опора осв. ОСФ 6,0	99	г.цинк	6,0	3,0	1,5	250	114	76	210	14	8	2107020050	49
ОСФ16	Опора осв. ОСФ 6,5	91	г.цинк	6,5	3,5	1,5	250	114	76	210	14	8	2107020060	54
ОСФ21	Опора осв. ОСФ 7,0	132	г.цинк	7,0	4,0	1,5	290	133	89	240	18	8	2109030010	80
ОСФ22	Опора осв. ОСФ 7,5	123	г.цинк	7,5	4,0	1,5	290	133	89	240	18	8	2109030020	83
ОСФ23	Опора осв. ОСФ 8,0	115	г.цинк	8,0	4,5	1,7	290	133	89	240	18	8	2109030030	87
ОСФ24	Опора осв. ОСФ 8,5	109	г.цинк	8,5	4,5	1,7	290	133	89	240	18	8	2109030040	91
ОСФ25	Опора осв. ОСФ 9,0	103	г.цинк	9,0	5,0	1,7	290	133	89	240	18	8	2109030050	94
ОСФ31	Опора осв. ОСФ 10,0	149	г.цинк	10,0	5,0	2,0	340	159	114	280	18	8	2110050010	142
ОСФ32	Опора осв. ОСФ 11,0	135	г.цинк	11,0	5,5	2,0	340	159	114	280	18	8	2110050020	157
ОСФ33	Опора осв. ОСФ 12,0	124	г.цинк	12,0	5,5	2,0	340	159	114	280	18	8	2110050030	167

## Закладные опоры фундаментов для ОСФ

Обозначение	Наименование	Характеристики						Код заказа	Масса, (кг.)	Для каких опор ОСФ
		H5, м.	D3, мм.	D1, мм.	D, мм.	d, мм	n отв.			
ОПА8-d210-1	Закладная опора ОПА8-d210-M12-1,0	1,0	250	-	210	14	8	3107000010	9,5	4,0 по 4,5
ОПТ8-d210-1	Закладная опора ОПТ8-d210-M12-1,0(114)-Э	1,0	250	114	210	14	8	3107000030	14,0	
ОПА8-d210-2	Закладная опора ОПА8-d210-M12-1,5	1,5	250	-	210	14	8	3107000020	13,0	5,0 по 6,5
ОПТ8-d210-8	Закладная опора ОПТ8-d210-M12-1,5(114)-Э	1,5	250	114	210	14	8	3107000040	18,0	
ОПА8-d240-1	Закладная опора ОПА8-d240-M16-1,7	1,7	290	-	240	18	8	3109000010	25,0	7,0 по 9,0
ОПТ8-d240-1	Закладная опора ОПТ8-d240-M16-1,7(133)-Э	1,7	290	133	240	18	8	3109000020	30,0	
ОПА8-d280-1	Закладная опора ОПА8-d280-M16-2,0	2,0	340	-	280	18	8	3110000010	29,0	10,0 по 12,0
ОПТ8-d280-1	Закладная опора ОПТ8-d280-M16-2,0(159)-Э	2,0	340	159	280	18	8	3110000020	50,0	



## Опоры наружного освещения ОГК и ОНО граненые конические

### Конструкция опор

- ствол 8 - гранный конический, листовая сталь толщиной 3-4 мм, с фланцем в нижней его части для крепления на фундамент
- сталь для элементов конструкции опор выбирается исходя из климатических условий района эксплуатации согласно СНиП II-23-81 «Стальные конструкции»

### Защита от коррозии

- методом горячего цинкования по ГОСТ 9.307-89, с гарантией коррозионной стойкости 25-30 лет

### Монтаж

- опоры ОГК и ОНО устанавливаются на заранее забетонированные фланцевые закладные типа ОПТ (трубные) и ОПА (анкерные)
- параметры фундамента определяются расчетом и зависят от зоны эксплуатации опор и параметров грунта

### Комплектация

- ОГК с кронштейнами типа КВ1, КВ2
- ОНО с кронштейнами типа К1, К2, КУ для установки консольных светильников типа СДКУ, ЖКУ, РКУ

### Область применения

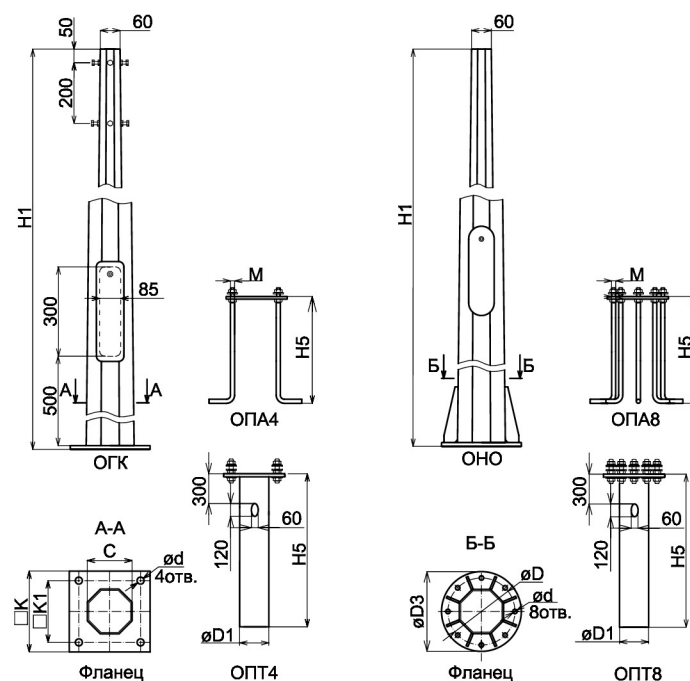
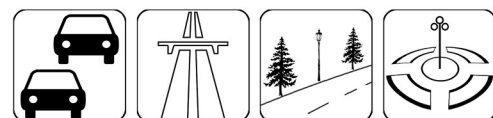

### Опоры ОГК

Обозначение	Наименование	Характеристики					Код заказа	Масса, (кг.)	
		Покрытие	Н, м	К, мм	К1, мм	d, мм			C, мм
ОГК5	Опора освещения ОГК 3,0	г.цинк	3	230	190	18	130	2135010010	29,1
ОГК6	Опора освещения ОГК 4,0	г.цинк	4	230	190	18	130	2135010020	36,5
ОГК7	Опора освещения ОГК 5,0	г.цинк	5	230	190	18	130	2135010030	43,8
ОГК1	Опора освещения ОГК 6,0	г.цинк	6	280	200	22	130	2130010010	60
ОГК2	Опора освещения ОГК 7,0	г.цинк	7	280	200	22	145	2130010020	68,8
ОГК3	Опора освещения ОГК 8,0	г.цинк	8	280	200	25,5	155	2131010010	79,4
ОГК4	Опора освещения ОГК 9,0	г.цинк	9	280	200	25,5	170	2131010020	107,6
ОГК8	Опора освещения ОГК 10,0	г.цинк	10	280	200	26	170	2134010010	123
ОГК9	Опора освещения ОГК 11,0	г.цинк	11	310	250	26	200	2134010020	151,7
ОГК10	Опора освещения ОГК 12,0	г.цинк	12	310	250	26	200	2134010030	162,6

### Фундаментные части для ОГК

Обозначение	Наименование	Характеристики					Код заказа	Масса (кг.)	Для каких опор ОГК
		Н5, м	К, мм	К1, мм	D1, мм	d, мм.			
ОПТ4-К190-1	Закл. опора ОПТ4-К190-М16-0,6(102)-Э	0,6	230	190	102	18	3133000010	9	3,0
ОПТ4-К190-2	Закл. опора ОПТ4-К190-М16-1,0(102)-Э	1,0	230	190	102	18	3133000020	11	4,0 и 5,0
ОПТ4-К200-1	Закл. опора ОПТ4-К200-М20-1,0(102)-Э	1,0	280	200	102	22	3130000010	12	6,0
ОПТ4-К200-2	Закл. опора ОПТ4-К200-М20-1,0(114)-Э	1,0	280	200	114	22	3130000020	14	6,0
ОПТ4-К200-3	Закл. опора ОПТ4-К200-М20-1,5(114)-Э	1,5	280	200	114	22	3130000030	18	7,0
ОПТ4-К200-4	Закл. опора ОПТ4-К200-М20-1,5(133)-Э	1,5	280	200	133	22	3130000040	27	7,0
ОПТ4-К200-5	Закл. опора ОПТ4-К200-М24-1,5(133)-Э	1,5	280	200	133	26	3131000010	29	8,0
ОПТ4-К200-6	Закл. опора ОПТ4-К200-М24-1,5(159)-Э	1,5	280	200	159	26	3131000020	41	8,0
ОПТ4-К200-7	Закл. опора ОПТ4-К200-М24-2,0(159)-Э	2,0	280	200	159	26	3131000030	50	9,0 и 10,0
ОПТ4-К250-1	Закл. Опора ОПТ4-К250-М24-2,0(159)-Э	2,0	310	250	159	26	3134000010	58	11,0 и 12,0
ОПА4-К200-1	Закл. опора ОПА4-К200-М20-1,0	1,0	280	200	-	22	3130000050	10	6,0 и 7,0
ОПА4-К200-2	Закл. опора ОПА4-К200-М24-1,5	1,5	280	200	-	26	3131000040	22	8,0 и 9,0

### Опоры ОНО

Обозначение	Наименование	Характеристики					Код заказа	Масса, (кг.)
		Покрытие	Н, м	D3, мм	D, мм	d, мм		
ОНО 4,0	Опора освещения ОНО 4,0	г.цинк	4	250	210	14	1-503-00035	36,5
ОНО 5,0	Опора освещения ОНО 5,0	г.цинк	5	250	210	14	1-503-00185	44,0
ОНО 6,0	Опора освещения ОНО 6,0	г.цинк	6	290	240	18	1-503-00046	60,2
ОНО 7,0	Опора освещения ОНО 7,0	г.цинк	7	290	240	18	1-503-00047	69,0
ОНО 8,0	Опора освещения ОНО 8,0	г.цинк	8	290	240	18	1-503-00048	79,7
ОНО 9,0	Опора освещения ОНО 9,0	г.цинк	9	340	280	18	1-503-00188	108,0
ОНО 10,0	Опора освещения ОНО 10,0	г.цинк	10	340	280	18	1-503-00050	123,3
ОНО 11,0	Опора освещения ОНО 11,0	г.цинк	11	340	300	18	1-503-00189	152,0
ОНО 12,0	Опора освещения ОНО 12,0	г.цинк	12	340	300	18	1-503-00190	163,0

### Фундаментные части для ОНО

Обозначение	Наименование	Характеристики					Код заказа	Масса (кг.)	Для каких опор ОНО
		Н5, м	D3, мм.	D, мм.	D1, мм.	d, мм.			
ОПТ8-d210-1	Закл. опора ОПТ8-d210-М12-1,0(114)-Э	1,0	250	210	114	14	3107000030	14	4,0
ОПА8-d210-1	Закл. опора ОПА8-d210-М12-1,0	1,0	250	210	-	14	3107000010	9,5	
ОПТ8-d210-8	Закл. опора ОПТ8-d210-М12-1,5(114)-Э	1,5	250	210	114	14	3107000040	18	5,0
ОПА8-d210-2	Закл. опора ОПА8-d210-М12-1,5	1,5	250	210	-	14	3107000020	13	
ОПТ8-d240-1	Закл. опора ОПТ8-d240-М16-1,7(133)-Э	1,7	290	240	133	18	3109000020	30	6,0 по 8,0
ОПА8-d240-1	Закл. опора ОПА8-d240-М16-1,7	1,7	290	240	-	18	3109000010	25	
ОПТ8-d280-1	Закл. опора ОПТ8-d280-М16-2,0(159)-Э	2,0	340	280	159	18	3110000020	50	9,0 по 10,0
ОПА8-d280-1	Закл. опора ОПА8-d280-М16-2,0	2,0	340	280	-	18	3110000010	29	
ОПТ8-d300-1	Закл. опора ОПТ8-d300-М16-2,2(219)-Э	2,2	340	300	219	18	3129000010	80	11,0 по 12,0

# Кронштейны к опорам уличного и дорожного освещения

Кронштейны K1, K2 для опор типа ОНО, ОСТ, ОСФТ, ОСФ ОСБФ

Диаметр обечайки кронштейна d, м.	0,076	0,089	0,102	0,133	0,18	0,23
Посадка на опору с Ø, мм	60 мм.	76 мм.	89 мм.	114 мм.	159-168 мм.	219 мм.

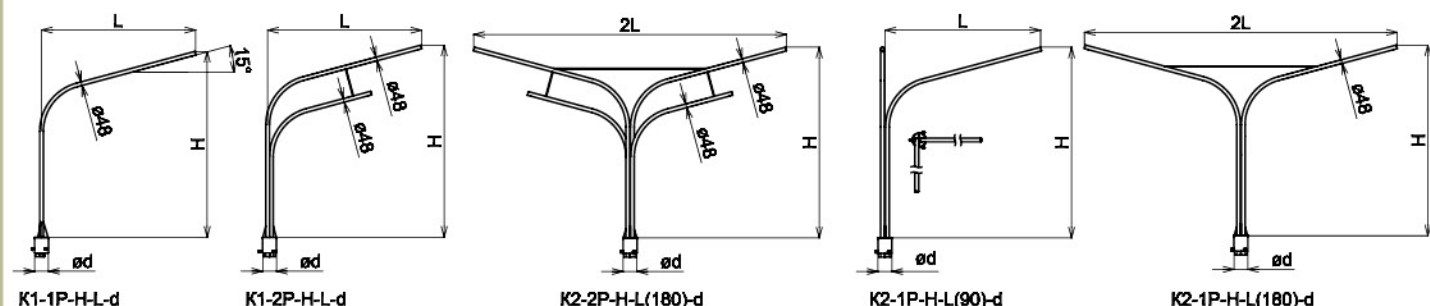

Обозначение	Наименование	Характеристики			Код заказа	Масса (кг.)
		Покрытие	Н, м.	L, м.		
K31	Кроншт. K1-1P-1,0-1,0-0,076	г. цинк	1,0	1,0	4201010450	8,1
K32	Кроншт. K1-1P-1,5-1,5-0,076	г. цинк	1,5	1,5	4201010520	12,1
K33	Кроншт. K1-1P-1,5-2,0-0,076	г. цинк	1,5	2,0	4201010530	15,2
K34	Кроншт. K1-1P-2,0-2,0-0,076	г. цинк	2,0	2,0	4201010540	16,8
K35	Кроншт. K1-2P-1,5-1,5-0,076	г. цинк	1,5	2,0	4202010230	24,5
K37	Кроншт. K1-2P-2,0-2,0-0,076	г. цинк	2,0	2,0	4202010250	28,1
K38	Кроншт. K2-1P-1,0-1,0(180)-0,076	г. цинк	1,0	1,0	4201010550	12,1
K310	Кроншт. K2-1P-1,5-1,5(180)-0,076	г. цинк	1,5	1,5	4201010460	18,9
K313	Кроншт. K2-1P-1,5-2,0(180)-0,076	г. цинк	1,5	2,0	4201010490	22,5
K315	Кроншт. K2-1P-2,0-2,0(180)-0,076	г. цинк	2,0	2,0	4201010510	26,1
K317	Кроншт. K2-2P-1,5-1,5(180)-0,076	г. цинк	1,5	1,5	4202010220	38,9
K61	Кроншт. K1-1P-1,0-1,0-0,089	г. цинк	1,0	1,0	4201020860	8,3
K62	Кроншт. K1-1P-1,5-1,5-0,089	г. цинк	1,5	1,5	4201020920	12,3
K63	Кроншт. K1-1P-1,5-2,0-0,089	г. цинк	1,5	2,0	4201020930	15,4
K64	Кроншт. K1-1P-2,0-2,0-0,089	г. цинк	2,0	2,0	4201020940	17
K65	Кроншт. K1-2P-1,5-1,5-0,089	г. цинк	1,5	1,5	4202020400	21,1
K66	Кроншт. K1-2P-1,5-2,0-0,089	г. цинк	1,5	2,0	4202020410	24,7
K67	Кроншт. K1-2P-2,0-2,0-0,089	г. цинк	2,0	2,0	4202020420	28,3
K68	Кроншт. K2-1P-1,0-1,0(180)-0,089	г. цинк	1,0	1,0	4201020950	12,3
K610	Кроншт. K2-1P-1,5-1,5(180)-0,089	г. цинк	1,5	1,5	4201020870	19,1
K612	Кроншт. K2-1P-1,5-2,0(180)-0,089	г. цинк	1,5	2,0	4201020890	22,7
K614	Кроншт. K2-1P-2,0-2,0(180)-0,089	г. цинк	2,0	2,0	4201020910	26,3
K616	Кроншт. K2-2P-1,5-1,5(180)-0,089	г. цинк	1,5	1,5	4202020390	39,1
K41	Кроншт. K1-1P-1,0-1,0-0,102	г. цинк	1,0	1,0	4201030570	8,5
K419	Кроншт. K1-1P-1,0-1,5-0,102	г. цинк	1,0	1,5	4201030650	10,5
K42	Кроншт. K1-1P-1,5-1,5-0,102	г. цинк	1,5	1,5	4201030660	12,5
K43	Кроншт. K1-1P-1,5-2,0-0,102	г. цинк	1,5	2,0	4201030680	15,9
K44	Кроншт. K1-1P-2,0-2,0-0,102	г. цинк	2,0	2,0	4201030690	17,3
K45	Кроншт. K1-2P-1,5-1,5-0,102	г. цинк	1,5	1,5	4202030300	21,6
K46	Кроншт. K1-2P-1,5-2,0-0,102	г. цинк	1,5	2,0	4202030310	25,2
K47	Кроншт. K1-2P-2,0-2,0-0,102	г. цинк	2,0	2,0	4202030320	28,8
K48	Кроншт. K2-1P-1,0-1,0(180)-0,102	г. цинк	1,0	1,0	4201030700	12,6

Обозначение	Наименование	Характеристики			Код заказа	Масса (кг.)
		Покрытие	Н, м.	L, м.		
K410	Кроншт. K2-1P-1,5-1,5(180)-0,102	г. цинк	1,5	1,5	4201030580	19,4
K412	Кроншт. K2-1P-1,5-2,0(180)-0,102	г. цинк	1,5	2,0	4201030600	23,1
K414	Кроншт. K2-1P-2,0-2,0(180)-0,102	г. цинк	2,0	2,0	4201030620	26,7
K421	Кроншт. K2-2P-1,0-1,0(180)-0,102	г. цинк	1,0	1,0	4202030280	29,8
K416	Кроншт. K2-2P-1,5-1,5(180)-0,102	г. цинк	1,5	1,5	4202030270	39,6
K422	Кроншт. K2-2P-2,0-2,0(180)-0,102	г. цинк	2,0	2,0	4202030290	51,3
K51	Кроншт. K1-1P-1,0-1,0-0,133	г. цинк	1,0	1,0	4201050720	9,2
K52	Кроншт. K1-1P-1,5-1,5-0,133	г. цинк	1,5	1,5	4201050810	13,1
K53	Кроншт. K1-1P-1,5-2,0-0,133	г. цинк	1,5	2,0	4201050820	16,9
K54	Кроншт. K1-1P-2,0-2,0-0,133	г. цинк	2,0	2,0	4201050830	17,7
K55	Кроншт. K1-2P-1,5-1,5-0,133	г. цинк	1,5	1,5	4202050350	22,6
K56	Кроншт. K1-2P-1,5-2,0-0,133	г. цинк	1,5	2,0	4202050360	26,2
K57	Кроншт. K1-2P-2,0-2,0-0,133	г. цинк	2,0	2,0	4202050370	29,8
K58	Кроншт. K2-1P-1,0-1,0(180)-0,133	г. цинк	1,0	1,0	4201050840	13,6
K510	Кроншт. K2-1P-1,5-1,5(180)-0,133	г. цинк	1,5	1,5	4201050730	20,4
K512	Кроншт. K2-1P-1,5-2,0(180)-0,133	г. цинк	1,5	2,0	4201050750	24,1
K514	Кроншт. K2-1P-2,0-2,0(180)-0,133	г. цинк	2,0	2,0	4201050770	27,7
K516	Кроншт. K2-2P-1,5-1,5(180)-0,133	г. цинк	1,5	1,5	4202050340	40,6
K11	Кроншт. K1-1P-1,0-1,0-0,18	г. цинк	1,0	1,0	4201070010	12,4
K118	Кроншт. K1-1P-1,0-1,5-0,18	г. цинк	1,0	1,5	4201070020	14,3
K12	Кроншт. K1-1P-1,5-1,5-0,18	г. цинк	1,5	1,5	4201070030	16
K13	Кроншт. K1-1P-1,5-2,0-0,18	г. цинк	1,5	2,0	4201070040	20,2
K14	Кроншт. K1-1P-2,0-2,0-0,18	г. цинк	2,0	2,0	4201070050	21,2
K15	Кроншт. K1-2P-1,5-1,5-0,18	г. цинк	1,5	1,5	4202070010	25,9
K17	Кроншт. K1-2P-2,0-2,0-0,18	г. цинк	2,0	2,0	4202070020	33,1
K18	Кроншт. K2-1P-1,0-1,0(180)-0,18	г. цинк	1,0	1,0	4201070090	16,9
K110	Кроншт. K2-1P-1,5-1,5(180)-0,18	г. цинк	1,5	1,5	4201070100	23,7
K114	Кроншт. K2-1P-2,0-2,0(180)-0,18	г. цинк	2,0	2,0	4201070110	31
K120	Кроншт. K2-2P-1,0-1,0(180)-0,18	г. цинк	1,0	1,0	4202070030	33,4
K116	Кроншт. K2-2P-1,5-1,5(180)-0,18	г. цинк	1,5	1,5	4202070040	43,9
K117	Кроншт. K2-2P-2,0-2,0(180)-0,18	г. цинк	2,0	2,0	4202070050	55,6
K21	Кроншт. K1-1P-1,0-1,0-0,23	г. цинк	1,0	1,0	4201080120	15,7
K219	Кроншт. K1-1P-1,0-1,5-0,23	г. цинк	1,0	1,5	4201080130	17,4
K22	Кроншт. K1-1P-1,5-1,5-0,23	г. цинк	1,5	1,5	4201080140	18,5
K23	Кроншт. K1-1P-1,5-2,0-0,23	г. цинк	1,5	2,0	4201080150	23,2
K24	Кроншт. K1-1P-2,0-2,0-0,23	г. цинк	2,0	2,0	4201080160	24,3
K25	Кроншт. K1-2P-1,5-1,5-0,23	г. цинк	1,5	1,5	4202080060	29
K27	Кроншт. K1-2P-2,0-2,0-0,23	г. цинк	2,0	2,0	4202080070	36,2
K28	Кроншт. K2-1P-1,0-1,0(180)-0,23	г. цинк	1,0	1,0	4201080200	20
K210	Кроншт. K2-1P-1,5-1,5(180)-0,23	г. цинк	1,5	1,5	4201080210	26,8
K214	Кроншт. K2-1P-2,0-2,0(180)-0,23	г. цинк	2,0	2,0	4201080220	34,2
K220	Кроншт. K2-2P-1,0-1,0(180)-0,23	г. цинк	1,0	1,0	4202080080	34,5
K216	Кроншт. K2-2P-1,5-1,5(180)-0,23	г. цинк	1,5	1,5	4202080090	46,1
K221	Кроншт. K2-2P-2,0-2,0(180)-0,23	г. цинк	2,0	2,0	4202080100	58,1

Кронштейны KB для опор типа ОГК

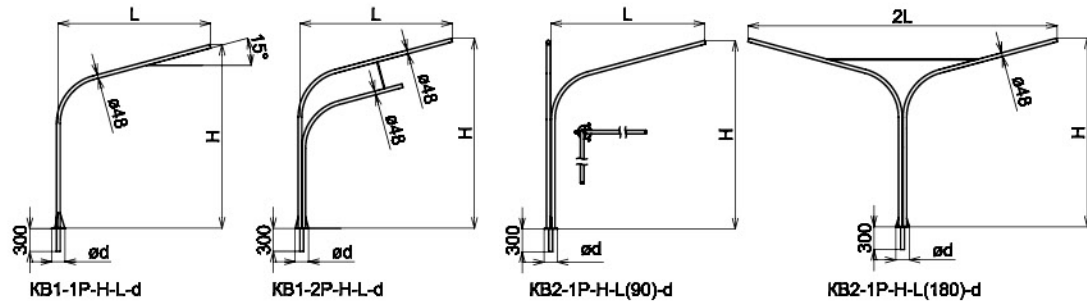

Обозначение	Наименование	Характеристики				Код заказа	Масса (кг.)
		Покрытие	Н, м.	L, м.	d, мм.		
KB21	Кронштейн KB1-1P-1,0-1,0-0,1	г.цинк	1,0	1,0	100	4204160120	6,2
KB210	Кронштейн KB2-1P-1,0-1,0(180)-0,1	г.цинк	1,0	1,0	100	4204160130	12,5
KB211	Кронштейн KB2-1P-1,5-1,5(180)-0,1	г.цинк	1,5	1,5	100	4204160140	19,4
KB212	Кронштейн KB2-1P-2,0-2,0(180)-0,1	г.цинк	2,0	2,0	100	4204160150	23
KB27	Кронштейн KB2-1P-1,0-1,0(90)-0,1	г.цинк	1,0	1,0	100	4204160210	13,4
KB28	Кронштейн KB2-1P-1,5-1,5(90)-0,1	г.цинк	1,5	1,5	100	4204160220	19,4
KB213	Кронштейн KB1-2P-1,5-1,5-0,1	г.цинк	1,5	1,5	100	4205000030	17,5
KB214	Кронштейн KB1-2P-2,0-2,0-0,1	г.цинк	2,0	2,0	100	4205000040	24,5

Кронштейны приставные КП для ЖБ опор

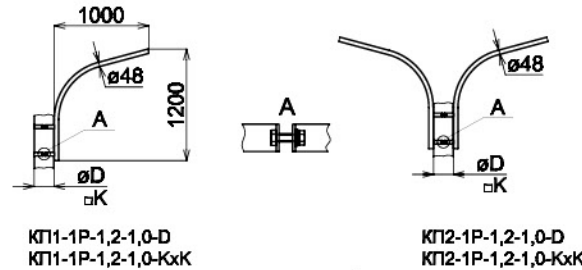

Обозначение	Наименование	Характеристики		Код заказа	Масса (кг.)
		Покрытие	Код заказа		
КП11	Кронштейн КП1-1P-1,2-1,0-0,133	г.цинк	4207180010	7,5	
КП12	Кронштейн КП2-1P-1,2-1,0-0,133	г.цинк	4207180030	13,5	
КП21	Кронштейн КП1-1P-1,2-1,0-0,168	г.цинк	4207190050	8	
КП22	Кронштейн КП2-1P-1,2-1,0-0,168	г.цинк	4207190070	14	
КП31	Кронштейн КП1-1P-1,2-1,0-0,22	г.цинк	4207200090	8,5	
КП32	Кронштейн КП2-1P-1,2-1,0-0,22	г.цинк	4207200110	14,5	
КП41	Кронштейн КП1-1P-1,2-1,0-0,274	г.цинк	4207210130	9	
КП42	Кронштейн КП2-1P-1,2-1,0-0,274	г.цинк	4207210150	15	
КП51	Кронштейн КП1-1P-1,2-1,0-0,18x0,18	г.цинк	4207220170	10,3	
КП52	Кронштейн КП2-1P-1,2-1,0-0,18x0,18	г.цинк	4207220190	16,3	

Кронштейны КУ для опор типа ОНО, ОСФ, ОСБФ

Диаметр обечайки кронштейна d, м.	0,076	0,089	0,102	0,133
Посадка на опору с Ø, мм	60 мм.	76 мм.	89 мм.	114 мм.

Обозначение	Наименование	Характеристики			Код заказа	Масса (кг.)
		Покрытие	Н, м.	L, м.		
КУ31	Кроншт. КУ1-1P-0,4-1,5-0,076	г.цинк	0,4	1,5	4203010010	7
КУ32	Кроншт. КУ2-1P-0,4-1,5(180)-0,076	г.цинк	0,4	1,5	4203010020	12,5
КУ33	Кроншт. КУ2-1P-0,4-1,5(90)-0,076	г.цинк	0,4	1,5	4203010030	12,5
КУ34	Кроншт. КУ3-1P-0,4-1,5(120)-0,076	г.цинк	0,4	1,5	4203010040	18
КУ35	Кроншт. КУ4-1P-0,4-1,5(90)-0,076	г.цинк	0,4	1,5	4203010050	23,5
КУ36	Кроншт. КУ6-1P-0,4-1,5(60)-0,076	г.цинк	0,4	1,5	4203010060	29
КУ37	Кроншт. КУ1-1P-0,3-1,0-0,076	г.цинк	0,3	1,0	4203010070	5,2

Обозначение	Наименование	Характеристики			Код заказа	Масса (кг.)
		Покрытие	Н, м.	L, м.		
КУ39	Кроншт. КУ2-1P-0,3-1,0(180)-0,076	г.цинк	0,3	1,0	4203010930	8,8
КУ310	Кроншт. КУ2-1P-0,3-1,0(90)-0,076	г.цинк	0,3	1,0	4203010940	8,8
КУ311	Кроншт. КУ3-1P-0,3-1,0(120)-0,076	г.цинк	0,3	1,0	4203010950	12,4
КУ312	Кроншт. КУ4-1P-0,3-1,0(90)-0,076	г.цинк	0,3	1,0	4203010960	16
КУ313	Кроншт. КУ6-1P-0,3-1,0(60)-0,076	г.цинк	0,3	1,0	4203010970	19,6
КУ61	Кроншт. КУ1-1P-0,4-1,5-0,089	г.цинк	0,4	1,5	4203020080	7,2
КУ62	Кроншт. КУ2-1P-0,4-1,5(180)-0,089	г.цинк	0,4	1,5	4203020090	12,7
КУ63	Кроншт. КУ2-1P-0,4-1,5(90)-0,089	г.цинк	0,4	1,5	4203020100	12,7
КУ64	Кроншт. КУ3-1P-0,4-1,5(120)-0,089	г.цинк	0,4	1,5	4203020110	18,2
КУ65	Кроншт. КУ4-1P-0,4-1,5(90)-0,089	г.цинк	0,4	1,5	4203020120	23,7
КУ66	Кроншт. КУ6-1P-0,4-1,5(60)-0,089	г.цинк	0,4	1,5	4203020130	29,2
КУ610	Кроншт. КУ1-1P-0,3-1,0-0,089	г.цинк	0,3	1,0	4203020140	5,4
КУ611	Кроншт. КУ2-1P-0,3-1,0(180)-0,089	г.цинк	0,3	1,0	4203020150	9
КУ612	Кроншт. КУ2-1P-0,3-1,0(90)-0,089	г.цинк	0,3	1,0	4203020160	9
КУ613	Кроншт. КУ3-1P-0,3-1,0(120)-0,089	г.цинк	0,3	1,0	4203020170	12,6
КУ614	Кроншт. КУ4-1P-0,3-1,0(90)-0,089	г.цинк	0,3	1,0	4203020180	16,2
КУ615	Кроншт. КУ6-1P-0,3-1,0(60)-0,089	г.цинк	0,3	1,0	4203020190	19,8
КУ413	Кроншт. КУ1-1P-0,4-1,5-0,102	г.цинк	0,4	1,5	4203030320	7,6
КУ414	Кроншт. КУ2-1P-0,4-1,5(180)-0,102	г.цинк	0,4	1,5	4203030330	13,1
КУ415	Кроншт. КУ2-1P-0,4-1,5(90)-0,102	г.цинк	0,4	1,5	4203030340	13,1
КУ416	Кроншт. КУ3-1P-0,4-1,5(120)-0,102	г.цинк	0,4	1,5	4203030350	18,6
КУ417	Кроншт. КУ4-1P-0,4-1,5(90)-0,102	г.цинк	0,4	1,5	4203030360	24,1
КУ418	Кроншт. КУ6-1P-0,4-1,5(60)-0,102	г.цинк	0,4	1,5	4203030370	29,6
КУ41	Кроншт. КУ1-1P-0,3-1,0-0,102	г.цинк	0,3	1,0	4203030200	5,8
КУ42	Кроншт. КУ2-1P-0,3-1,0(180)-0,102	г.цинк	0,3	1,0	4203030210	9,4
КУ43	Кроншт. КУ2-1P-0,3-1,0(90)-0,102	г.цинк	0,3	1,0	4203030220	9,4
КУ44	Кроншт. КУ3-1P-0,3-1,0(120)-0,102	г.цинк	0,3	1,0	4203030230	13
КУ45	Кроншт. КУ4-1P-0,3-1,0(90)-0,102	г.цинк	0,3	1,0	4203030240	16,6
КУ46	Кроншт. КУ6-1P-0,3-1,0(60)-0,102	г.цинк	0,3	1,0	4203030250	20,2
КУ51	Кроншт. КУ1-1P-0,4-1,5-0,133	г.цинк	0,4	1,5	4203050380	8,2
КУ52	Кроншт. КУ2-1P-0,4-1,5(180)-0,133	г.цинк	0,4	1,5	4203050390	13,7
КУ53	Кроншт. КУ2-1P-0,4-1,5(90)-0,133	г.цинк	0,4	1,5	4203050400	13,7
КУ54	Кроншт. КУ3-1P-0,4-1,5(120)-0,133	г.цинк	0,4	1,5	4203050410	19,2
КУ55	Кроншт. КУ4-1P-0,4-1,5(90)-0,133	г.цинк	0,4	1,5	4203050420	24,7
КУ56	Кроншт. КУ6-1P-0,4-1,5(60)-0,133	г.цинк	0,4	1,5	4203050430	30,2

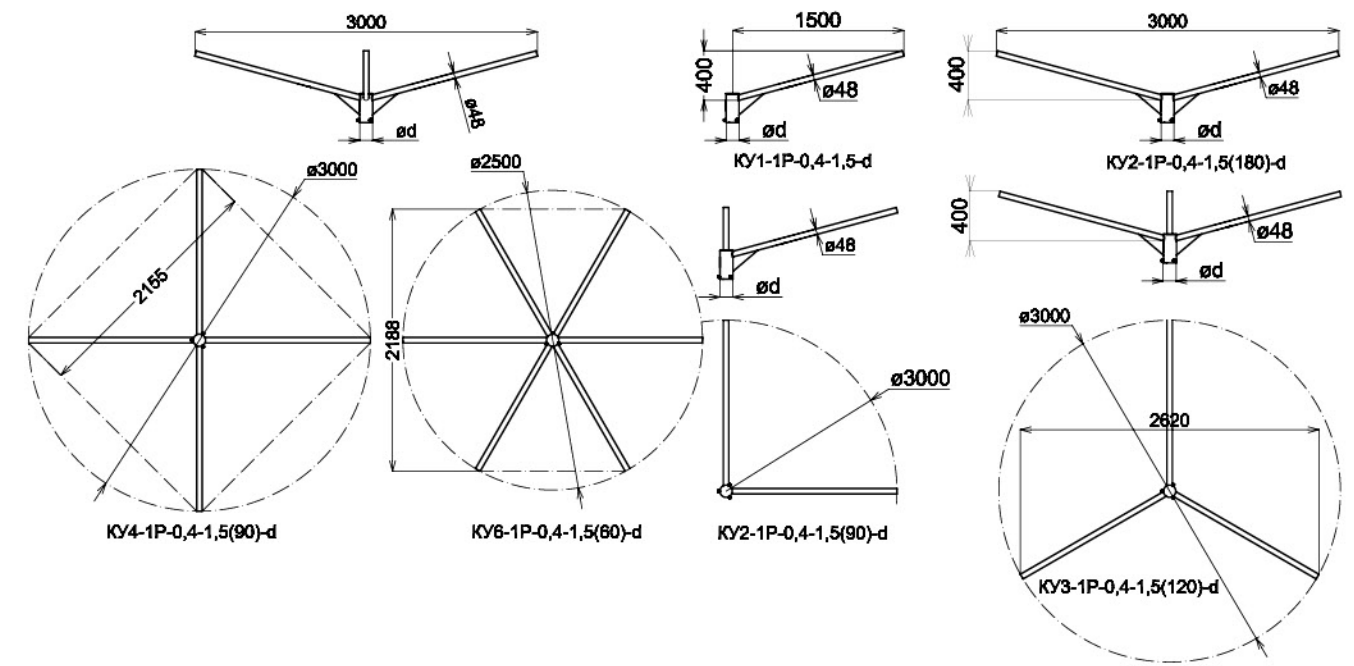





**Корпус**  
алюминиевое литье с радиаторами охлаждения  
**Рассеиватель**  
из материала PC  
**Светодиоды**  
Seoul Semiconductor, OSRAM  
**Декоративное покрытие**  
порошковое напыление  
**Монтаж**

-СДБУ - на любую плоскую опорную поверхность  
-СДКУ - на кронштейны до Ø50 мм

**Эквивалент РКУ и ЖКУ**

СДКУ-S-LED24, СДБУ-S-LED24 - замена РКУ80 (лампа ДРЛ80); СДКУ-S-LED36, СДБУ-S-LED36 - замена РКУ125 (лампа ДРЛ125) и ЖКУ70 (лампа ДНаТ70)

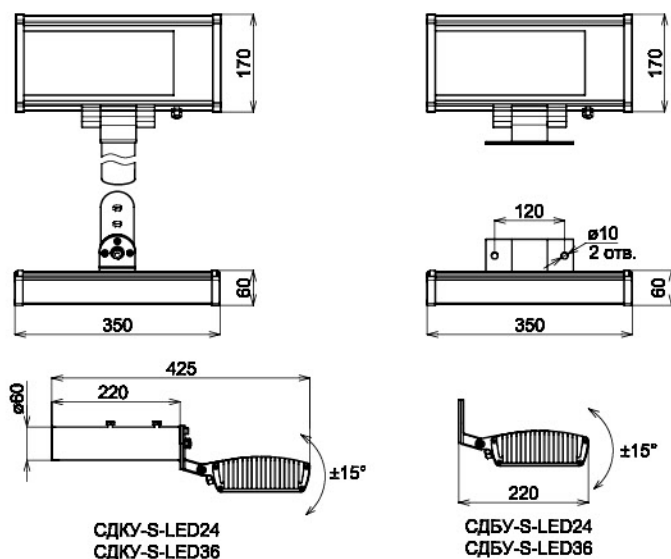

**Корпус**  
алюминиевое литье с радиаторами охлаждения  
**Рассеиватель**  
из материала PC  
**Светодиоды**  
Seoul Semiconductor, OSRAM  
**Декоративное покрытие**  
порошковое напыление  
**Монтаж**

-СДБУ - на любую плоскую опорную поверхность  
-СДКУ - на кронштейны до Ø50 мм

**Эквивалент РКУ и ЖКУ**

СДКУ-L-LED36, СДБУ-L-LED36 - замена РКУ125 (лампа ДРЛ125) и ЖКУ70 (лампа ДНаТ70)  
СДКУ-L-LED54, СДБУ-L-LED54 - замена ЖКУ100 (лампа ДНаТ100)

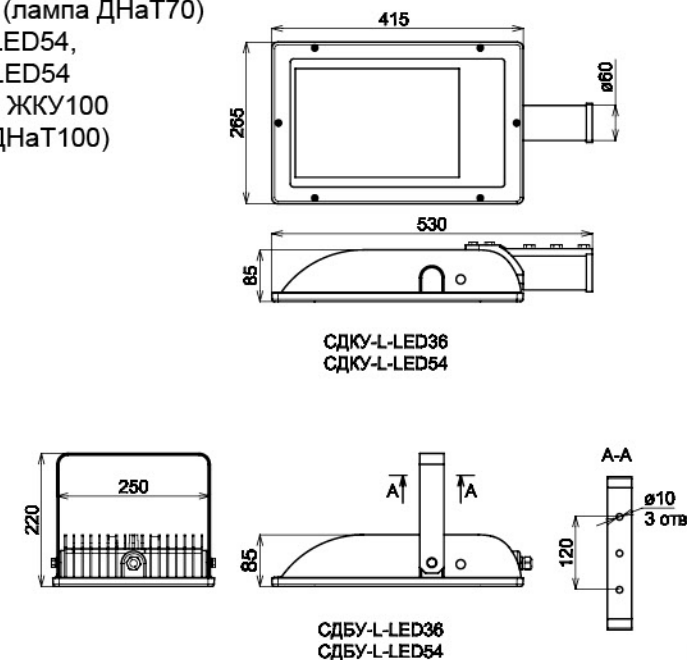

**СДКУ-S-LED24, СДКУ-S-LED36 (консольный)  
СДБУ-S-LED24, СДБУ-S-LED36 (настенный)**

**Технические характеристики**

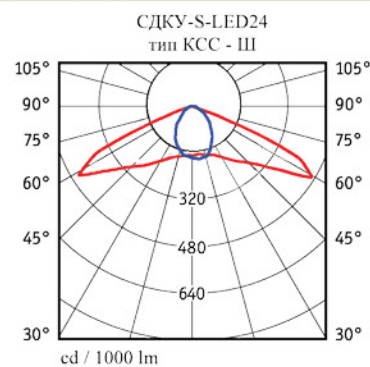

**Область применения**

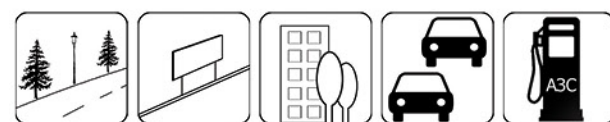

**Вариант комплектации**

Обозначение	Наименование	Характеристики					Код заказа	Масса, кг
		Угол луча	Тип КСС	Цвет луча	Потребл. Мощн., Вт	Световой поток, Лм		
СДС11	Светодиодный светильник СДКУ-S-LED24	60°x120°	Ш	02- белый естеств.	30	2400	1203100990	3,6
СДС11	Светодиодный светильник СДКУ-S-LED24	90°	Д		30	2400	1203101010	3,6
СДС21	Светодиодный светильник СДБУ-S-LED24	60°x120°	Ш		30	2400	1303002790	3,2
СДС21	Светодиодный светильник СДБУ-S-LED24	90°	Д		30	2400	1303002810	3,2
СДС12	Светодиодный светильник СДКУ-S-LED36	60°x120°	Ш		50	3600	1203101030	4,5
СДС12	Светодиодный светильник СДКУ-S-LED36	90°	Д		50	3600	1203101050	4,5
СДС22	Светодиодный светильник СДБУ-S-LED36	60°x120°	Ш		50	3600	1303002830	4,2
СДС22	Светодиодный светильник СДБУ-S-LED36	90°	Д		50	3600	1303002850	4,2

**СДКУ-L-LED36, СДКУ-L-LED54 (консольный)  
СДБУ-L-LED36, СДБУ-L-LED54 (настенный)**

**Технические характеристики**

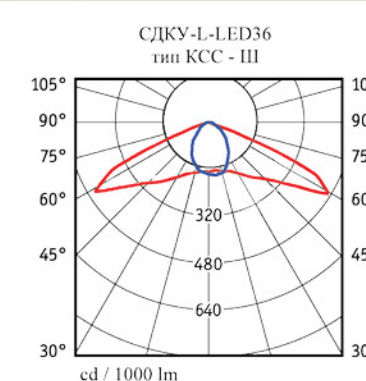

**Область применения**

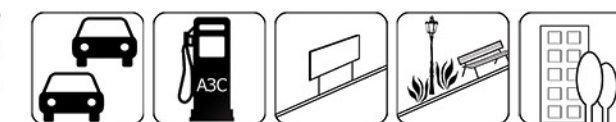

**Вариант комплектации**

Обозначение	Наименование	Характеристики					Код заказа	Масса, кг
		Угол луча	Тип КСС	Цвет луча	Потребл. Мощн., Вт	Световой поток, Лм		
СДЛ11	Светодиодный светильник СДКУ-L-LED36	60°x120°	Ш	02- белый естеств.	50	3600	1203100910	6,0
СДЛ11	Светодиодный светильник СДКУ-L-LED36	90°	Д		50	3600	1203100930	6,0
СДЛ21	Светодиодный светильник СДБУ-L-LED36	60°x120°	Ш		50	3600	1303002710	6,8
СДЛ21	Светодиодный светильник СДБУ-L-LED36	90°	Д		50	3600	1303002730	6,8
СДЛ12	Светодиодный светильник СДКУ-L-LED54	60°x120°	Ш		75	5400	1203100950	7,0
СДЛ12	Светодиодный светильник СДКУ-L-LED54	90°	Д		75	5400	1203100970	7,0
СДЛ22	Светодиодный светильник СДБУ-L-LED54	60°x120°	Ш		75	5400	1303002750	7,8
СДЛ22	Светодиодный светильник СДБУ-L-LED54	90°	Д		75	5400	1303002770	7,8



**Корпус**  
алюминиевое литье с радиаторами охлаждения

**Рассеиватель**  
из материала PC

**Светодиоды**  
Seoul Semiconductor, OSRAM

**Декоративное покрытие**  
порошковое напыление

**Монтаж**  
-СДКУ - на кронштейны до Ø50 мм

**Эквивалент РКУ и ЖКУ**  
СДКУ-M-LED54 - замена ЖКУ100 (лампа ДНаТ100)  
СДКУ-M-LED72 - замена ЖКУ150 (лампа ДНаТ150), РКУ250 (лампа ДРЛ250)  
СДКУ-M-LED108 - замена РКУ400 (лампа ДРЛ400)  
СДКУ-M-LED144 - замена ЖКУ250 (лампа ДНаТ250)

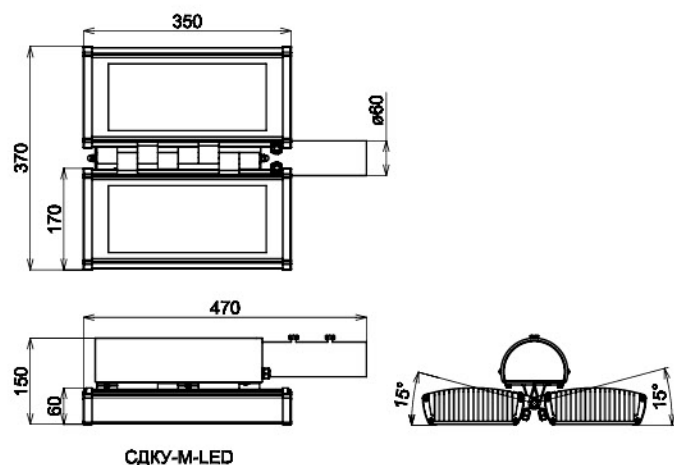

СДКУ-M-LED

## СДКУ-M-LED54, СДКУ-M-LED72 СДКУ-M-LED108, СДКУ-M-LED144

### Технические характеристики

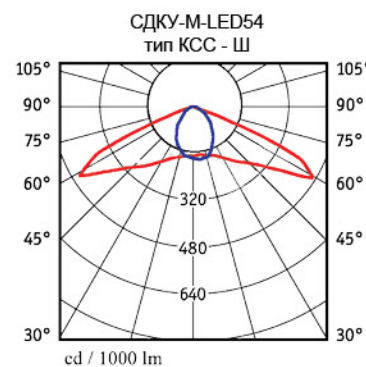

### Область применения



### Вариант комплектации

Обозначение	Наименование	Характеристики				Код заказа	Масса, кг	
		Угол луча	Тип КСС	Цвет луча	Потребл. Мощн., Вт			
СДМ11	Светодиодный светильник СДКУ-M-LED54	60°x120°	Ш	02- белый естеств.	75	5400	1203101110	8,0
СДМ11	Светодиодный светильник СДКУ-M-LED54	90°	Д		75	5400	1203101130	8,0
СДМ12	Светодиодный светильник СДКУ-M-LED72	60°x120°	Ш		100	7200	1203101150	8,2
СДМ12	Светодиодный светильник СДКУ-M-LED72	90°	Д		100	7200	1203101170	8,2
СДМ13	Светодиодный светильник СДКУ-M-LED108	60°x120°	Ш		150	10800	1203101190	8,7
СДМ13	Светодиодный светильник СДКУ-M-LED108	90°	Д		150	18000	1203101210	8,7
СДМ14	Светодиодный светильник СДКУ-M-LED144	60°x120°	Ш		200	14400	1203101230	8,8
СДМ14	Светодиодный светильник СДКУ-M-LED144	90°	Д		200	14400	1203101250	8,8

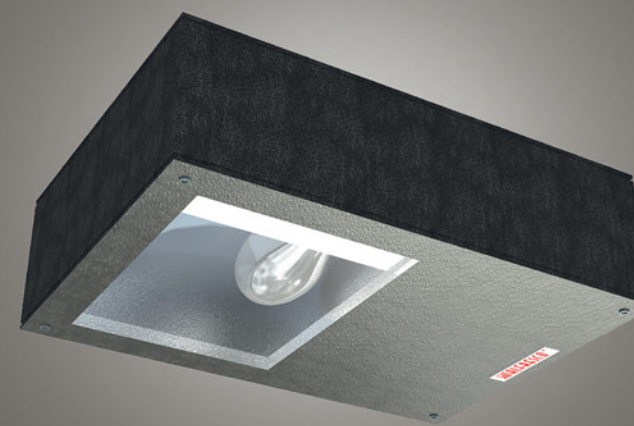

**Корпус**  
сталь

**Рассеиватель**  
прозрачное терпированное стекло

**Защита от коррозии**  
полимерный цинкосодержащий грунт или горячее цинкование

**Декоративное покрытие**  
порошковое напыление

**Монтаж**  
на опоры типа Паркад

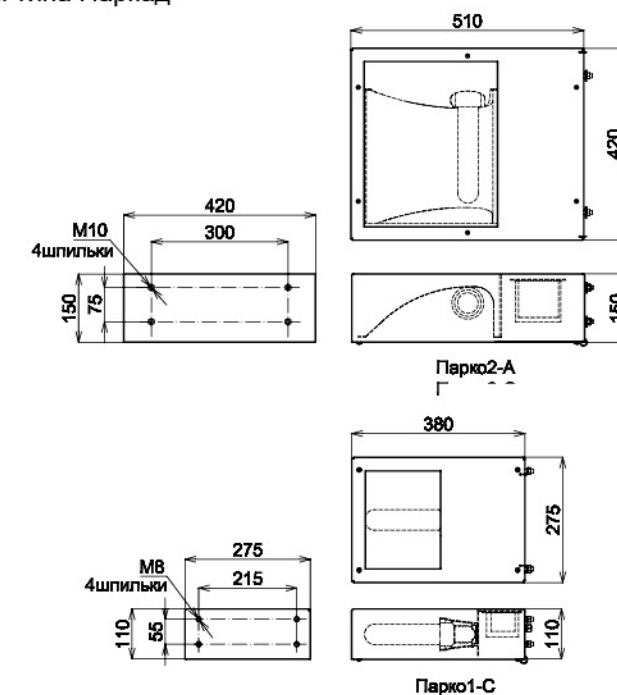

## ПАРКО1, ПАРКО2

### Технические характеристики



### Область применения

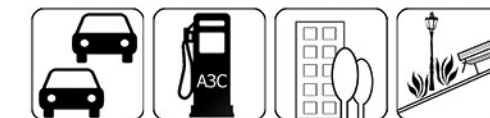

### Варианты исполнения

ПАРКО1-С под лампы: ДНаТ70, 100, 150; ДРЛ80, 125  
ПАРКО2-С и А под лампы: ДНаТ250, 400; ДРЛ250, 400

### Вариант комплектации

Обозначение	Наименование	Характеристики	Код заказа	Масса, кг
Прк11	Светильник уличный Парко1-С	ЧС, ДНаТ70, Е27	1203140230	13,5
Прк11	Светильник уличный Парко1-С	ЧС, ДНаТ100, Е40	1203140210	13,5
Прк11	Светильник уличный Парко1-С	ЧС, ДНаТ150, Е40	1203140220	14
Прк11	Светильник уличный Парко1-С	ЧС, ДРЛ80, Е27	1203140250	13,3
Прк11	Светильник уличный Парко1-С	ЧС, ДРЛ125, Е27	1203140240	13,3
Прк21	Светильник уличный Парко2-С	ЧС, ДНаТ250, Е40	1203150670	20
Прк21	Светильник уличный Парко2-С	ЧС, ДНаТ400, Е40	1203150680	21
Прк22	Светильник уличный Парко2-А	ЧС, ДНаТ250, Е40	1203150870	20
Прк22	Светильник уличный Парко2-А	ЧС, ДНаТ400, Е40	1203150880	21
Прк21	Светильник уличный Парко2-С	ЧС, ДРЛ250, Е40	1203150690	19,8
Прк21	Светильник уличный Парко2-С	ЧС, ДРЛ400, Е40	1203150700	20,8
Прк22	Светильник уличный Парко2-А	ЧС, ДРЛ250, Е40	1203150890	19,8
Прк22	Светильник уличный Парко2-А	ЧС, ДРЛ400, Е40	1203150900	20,8

# Уличное и дорожное освещение



## Спортивное освещение и опоры специального назначения



ОСС 132



ПАРУС 134



СТО 136



Флагштоки 138



Молниеотводы 139



## Опоры ОСС 6,0; 7,0; 7,8 для прожекторного освещения

### Область применения



### Конструкция опор

стальные сварные ступенчатые конструкции, стволы которых выполнены из труб (ГОСТ 8732-78, ГОСТ 10704-910) - сталь для элементов конструкции опор выбирается исходя из климатических условий района эксплуатации согласно СНиП II-23-81 «Стальные конструкции»

### Защита от коррозии

полимерный цинкосодеждающий грунт или горячее цинкование

### Декоративное покрытие

порошковое напыление

### Монтаж

- на забетонированные фланцевые закладные элементы  
- параметры фундамента определяются расчетом и зависят от зоны эксплуатации опор и параметров грунта

### Комплектация

кронштейнами серии 18 для установки прожекторов типа LEADER или подобных с массой до 10 и 25 кг.

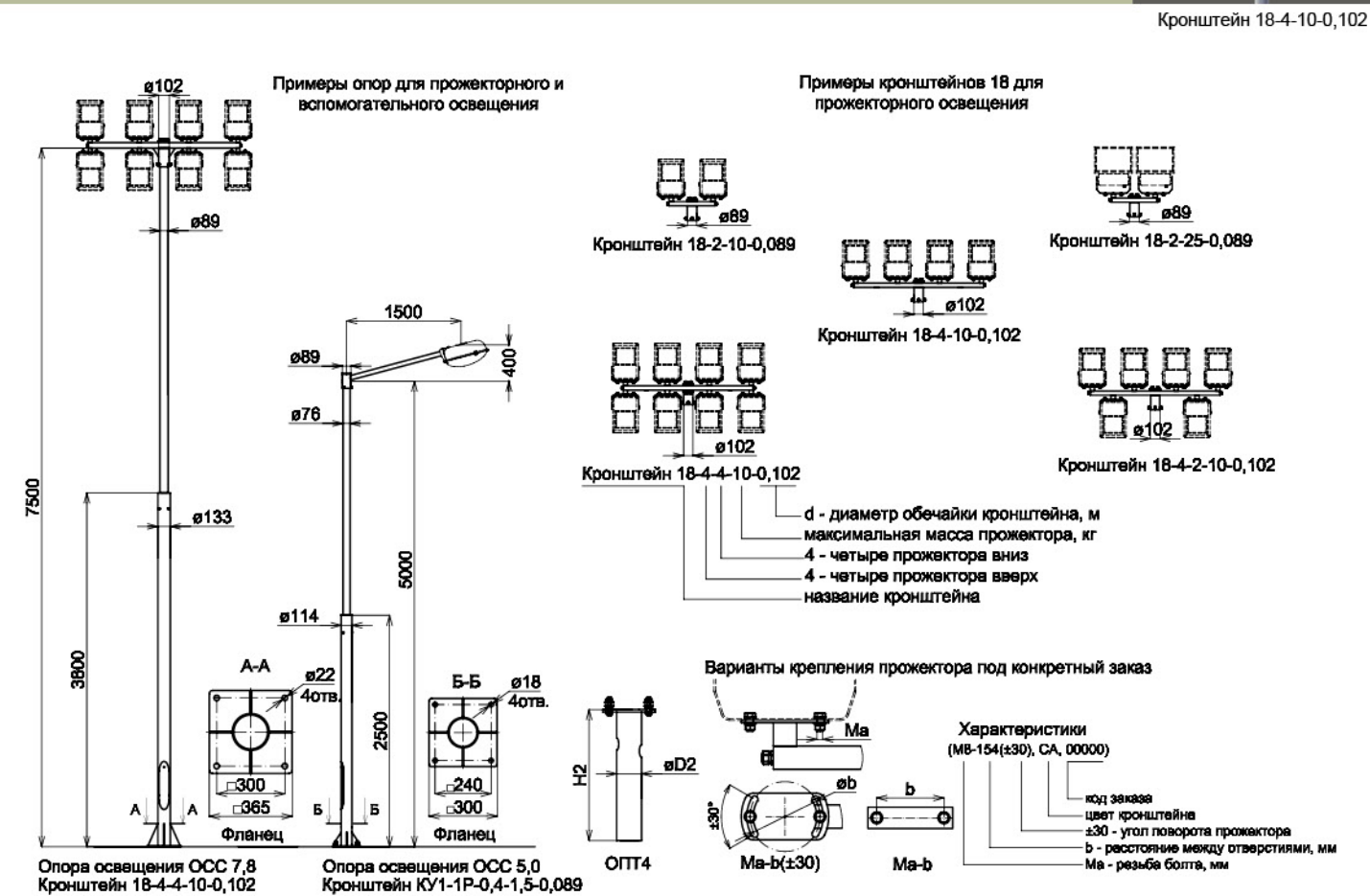

### Вариант комплектации

Обозначение	Наименование	Характеристики	Код заказа	Масса (кг.)	Применение
ОСС50	Опора освещения ОСС 5,0	ЧС -черный стр.	2124020060	42,5	-
ОПТ4-К240-8	Закладная опора ОПТ4-К240-М16-1,0(114)-Э	-	3124000020	17,2	к ОСС 5,0
КР1811	Кронштейн 18-2-10-0,089	40x200, ЧС	4206020030	3,5	на ОСС 5,0
КР1812	Кронштейн 18-2-25-0,089	40x300, ЧС	4206020060	6,5	на ОСС 5,0
КР1813	Кронштейн 18-4-10-0,089	40x200, ЧС	4206020090	5,5	на ОСС 5,0
КР1814	Кронштейн 18-4-2-10-0,089	40x200, ЧС	4206020120	6,0	на ОСС 5,0
КР1815	Кронштейн 18-4-4-10-0,089	40x200, ЧС	4206020150	7,0	на ОСС 5,0
КУ61	Кроншт. КУ1-1Р-0,4-1,5-0,089	г.цинк	4203020080	7,2	на ОСС 5,0
ОСС60	Опора освещения ОСС 6,0	ЧС -черный стр.	2125030030	75,0	-
ОСС70	Опора освещения ОСС 7,0	ЧС -черный стр.	2125030060	84,0	-
ОСС80	Опора освещения ОСС 7,8	ЧС -черный стр.	2125030090	88,0	-
ОПТ4-К300-1	Закладная опора ОПТ4-К300-М20-1,5(114)-Э	-	3125000030	30,0	к ОСС 6,0÷7,8
КР1821	Кронштейн 18-2-10-0,102	40x300, ЧС	4206030180	4,0	на ОСС 6,0÷7,8
КР1822	Кронштейн 18-2-25-0,102	40x300, ЧС	4206030210	7,0	на ОСС 6,0÷7,8
КР1823	Кронштейн 18-4-10-0,102	40x200, ЧС	4206030240	6,0	на ОСС 6,0÷7,8
КР1824	Кронштейн 18-4-2-10-0,102	40x200, ЧС	4206030270	6,5	на ОСС 6,0÷7,8
КР1825	Кронштейн 18-4-4-10-0,102	40x200, ЧС	4206030300	7,5	на ОСС 6,0÷7,8

Цвет опоры может быть выполнен в вариантах: СА, МА, ЧС



## ПАРУС на опорах ОСС

### Область применения



### Конструкция опор

стальные сварные ступенчатые конструкции, стволы которых выполнены из труб (ГОСТ 8732-78, ГОСТ 10704-910) - сталь для элементов конструкции опор выбирается исходя из климатических условий района эксплуатации согласно СНиП II-23-81 «Стальные конструкции»

### Защита от коррозии

полимерный цинкосодежащий грунт или горячее цинкование

### Декоративное покрытие

порошковое напыление

### Монтаж

- на забетонированные фланцевые закладные элементы  
- параметры фундамента определяются расчетом и зависят от зоны эксплуатации опор и параметров грунта

### Комплектация

кронштейнами серии 8 для установки прожекторов типа LEADER или подобных с массой до 10 и 25 кг.



Кронштейн вар. 8-1-25

Кронштейн вар. 8-4-10

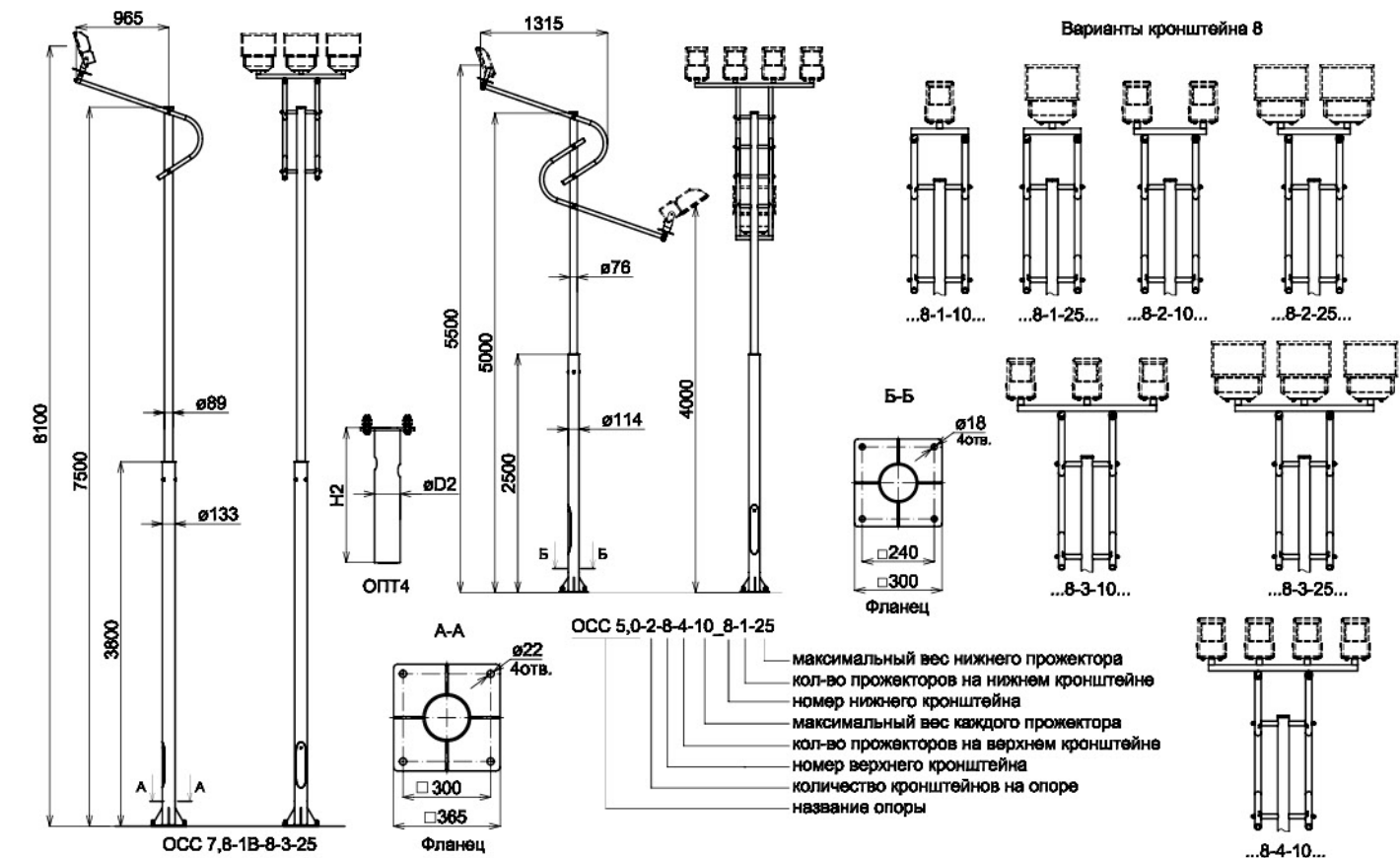

### Вариант комплектации

Обозначение	Наименование	Характеристики	Код заказа	Масса (кг.)	Применение
OCC58216	Опора освещения OCC 5,0-2-8-4-10_8-1-25	40x200, 40x300, ЧС	2124000660	72,0	-
OCC5811	Опора освещения OCC 5,0-1B-8-1-10	40x200, ЧС	2124000510	53,0	-
OCC5812	Опора освещения OCC 5,0-1B-8-1-25	40x300, ЧС	2124000550	56,0	-
OCC5813	Опора освещения OCC 5,0-1B-8-2-10	40x200, ЧС	2124000520	58,0	-
OCC5814	Опора освещения OCC 5,0-1B-8-2-25	40x300, ЧС	2124000560	58,0	-
OCC5815	Опора освещения OCC 5,0-1B-8-3-10	40x200, ЧС	2124000530	48,6	-
ОПТ4-К240-8	Закладная опора ОПТ4-К240-М16-1,0(114)-Э	-	3124000020	17,2	к OCC 5,0
OCC8816	Опора освещения OCC 7,8-1B-8-3-25	40x300, ЧС	2125003060	106,0	-
OCC8812	Опора освещения OCC 7,8-1B-8-1-25	40x300, ЧС	2125003040	100,0	-
OCC8814	Опора освещения OCC 7,8-1B-8-2-25	40x300, ЧС	2125003050	103,0	-
OCC8815	Опора освещения OCC 7,8-1B-8-3-10	40x200, ЧС	2125002960	103,0	-
OCC8817	Опора освещения OCC 7,8-1B-8-4-10	40x200, ЧС	2125002970	105,0	-
OCC88214	Опора освещения OCC 7,8-2-8-4-10_8-1-10	40x200, 40x200, ЧС	2125003240	115,0	-
ОПТ4-К300-1	Закладная опора ОПТ4-К300-М20-1,5(114)-Э	-	3125000030	30,0	к OCC 6,0÷7,8

Цвет опоры может быть выполнен в вариантах: СА, МА, ЧС  
Другие варианты комплектации с различными кронштейнами серии 8 изготавливаются по желанию заказчика.

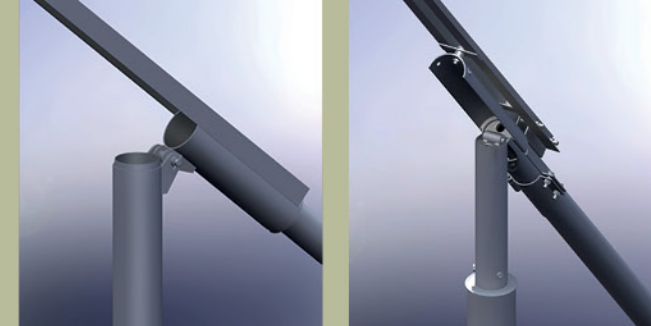

Узел складывания СТО 10,0-14,0

Узел складывания СТО 3,6-7,8

# СТО® - опоры для видеонаблюдения и освещения

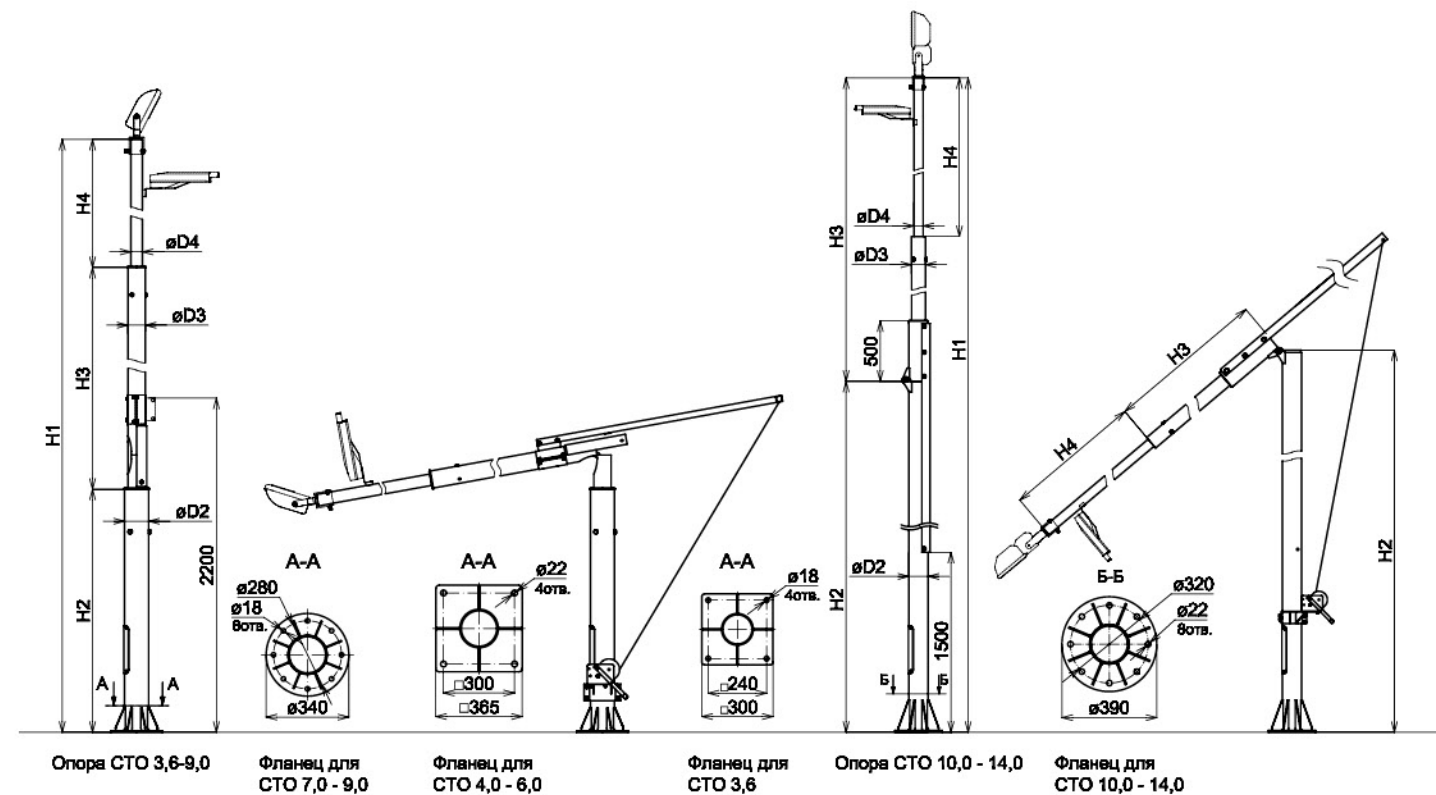

Опора СТО 3,6-9,0

Фланец для СТО 7,0 - 9,0

Фланец для СТО 4,0 - 6,0

Фланец для СТО 3,6

Опора СТО 10,0 - 14,0

Фланец для СТО 10,0 - 14,0

Вариант комплектации

## Область применения



## Конструкция опор

стальные сварные ступенчатые конструкции, стволы которых выполнены из труб (ГОСТ 8732-78, ГОСТ 10704-910) - сталь для элементов конструкции опор выбирается исходя из климатических условий района эксплуатации согласно СНиП II-23-81 «Стальные конструкции»

## Защита от коррозии

полимерный цинкосодежащий грунт или горячее цинкование

## Декоративное покрытие

порошковое напыление

## Монтаж

- на забетонированные фланцевые закладные элементы  
- параметры фундамента определяются расчетом и зависят от зоны эксплуатации опор и параметров грунта

## Комплектация

дополнительные элементы крепления заказываются в соответствии с устанавливаемым оборудованием на опорах СТО

Обозначение	Наименование	Характеристики								Код заказа	Масса (кг.)	Применение
		Покрытие	H1, м.	H2, м.	D2, мм.	H3, м.	D3, мм.	H4, м.	D4, мм.			
СТО11	Опора освещения СТО 3,6	ЧС	3,6	1,6	114	2	89	-	-	2124030750	42,0	-
МК11	Монтажный комплект МК1	ЧС	-	-	-	-	-	-	-	5206000070	21,5	к СТО 3,6
ОПТ4-К240-8	Закл. опора ОПТ4-К240-М16-1,0(114)-Э	-	-	-	-	-	-	-	-	3124000020	17,2	к СТО 3,6
СТО21	Опора освещения СТО 4,0	ЧС	4	1,6	133	1,5	89	0,9	76	2125023760	56,0	-
СТО31	Опора освещения СТО 5,0	ЧС	5	1,6	133	2	89	1,4	76	2125023770	65,0	-
СТО41	Опора освещения СТО 6,0	ЧС	6	1,6	133	2,5	89	1,9	76	2125023780	73,0	-
ОПТ4-К300-1	Закл. опора ОПТ4-К300-М20-1,5(114)-Э	-	-	-	-	-	-	-	-	3125000030	30,0	к СТО 4,0-6,0
СТО51	Опора освещения СТО 7,0	ЧС	7	1,6	159	2,8	114	2,6	76	2110020150	92,0	-
СТО101	Опора освещения СТО 8,0	ЧС	8	1,6	159	2,8	114	3,6	76	2110020170	100,0	-
СТО111	Опора освещения СТО 9,0	ЧС	8,7	1,6	159	3,5	114	3,6	76	2110020180	105,0	-
МК42	Монтажный комплект МК4	ЧС	-	-	-	-	-	-	-	5206000090	27,5	к СТО 4,0-6,0
ОПТ8-d280-1	Закл. опора ОПТ8-d280-М16-2,0(159)-Э	-	-	-	-	-	-	-	-	3110000020	50,0	к СТО 7,0-9,0
МК52	Монтажный комплект МК5	ЧС	-	-	-	-	-	-	-	5206000100	22,0	к СТО 7,0-9,0
СТО71	Опора освещения СТО 10,0	г.цинк	10	4,5	159	3,1	114	2,4	76	2113020010	215,0	-
СТО81	Опора освещения СТО 12,0	г.цинк	12	5,3	159	3,9	114	2,8	76	2113020020	260,0	-
СТО91	Опора освещения СТО 14,0	г.цинк	14	5,3	159	4,9	114	3,8	76	2113020030	280,0	-
МК32	Монтажный комплект МК3	ЧС	-	-	-	-	-	-	-	5206000080	11,5	к СТО 10,0-14,0
ОПТ8-d320-1	Закл. опора ОПТ8-d320-М20-2,4(219)-Э	-	-	-	-	-	-	-	-	3113000010	85,0	к СТО 10,0-14,0

Цвет опоры может быть выполнен в вариантах: СА, МА

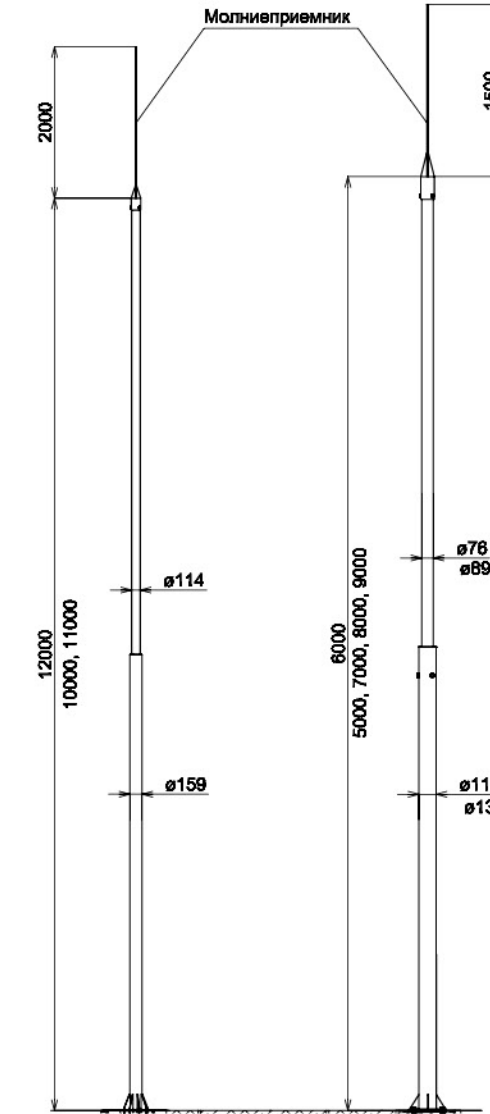
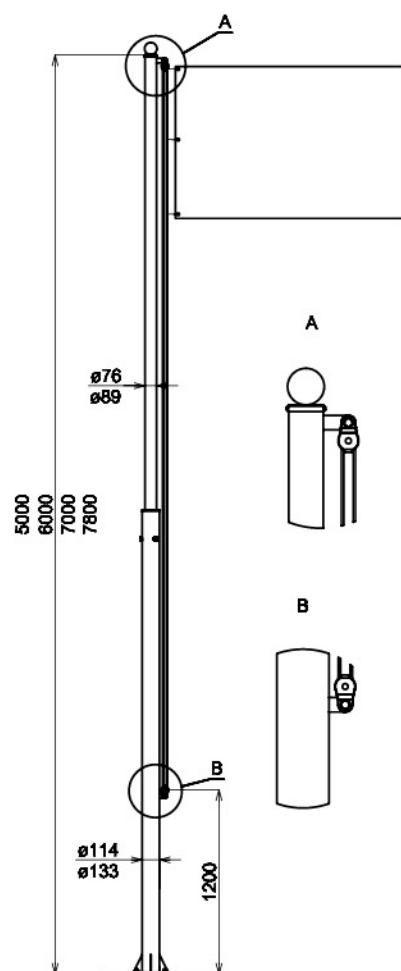

## Флагштоки ОССФ

## Молниеотводы

### Область применения



### Конструкция опор

стальные сварные ступенчатые конструкции, стволы которых выполнены из труб (ГОСТ 8732-78, ГОСТ 10704-910)  
- сталь для элементов конструкции опор выбирается исходя из климатических условий района эксплуатации согласно СНиП II-23-81 «Стальные конструкции»

### Защита от коррозии

полимерный цинкосодежащий грунт или горячее цинкование

### Декоративное покрытие

порошковое напыление

### Монтаж

- на забетонированные фланцевые закладные элементы  
- параметры фундамента определяются расчетом и зависят от зоны эксплуатации опор и параметров грунта

### Опции

узлы крепления символики, протяжки троса по стволу опоры и наконечники выполняются под конкретный заказ

### Размерный ряд ОССФ

5,0; 6,0; 7,0; 7,8 м

### Область применения



### Конструкция опор

стальные сварные ступенчатые конструкции, стволы которых выполнены из труб (ГОСТ 8732-78, ГОСТ 10704-910)  
- сталь для элементов конструкции опор выбирается исходя из климатических условий района эксплуатации согласно СНиП II-23-81 «Стальные конструкции»

### Защита от коррозии

горячее цинкование

### Монтаж

- на забетонированные фланцевые закладные элементы, соединенные по конкретному проекту с заземлителем  
- параметры фундамента определяются расчетом и зависят от зоны эксплуатации опор и параметров грунта

### Размерный ряд опор ОСФ

5,0; 6,0; 7,0; 8,0; 9,0; 10,0; 11,0; 12,0 м

### Размерный ряд молниеприемников

1,5; 2,0 м



## Архитектурно-художественная подсветка

	APX 1	142		APX 3-3	145		APX 5	148		CB 5012, 5006	151		CB 5009, 5010	154		ГРАУНД 135	157
	APX 2	143		APX 4	146		APX 7	149		CB 5013, 5014	152		CB 012, 016	155		Кронштейны для архитектурно-художественной подсветки	158
	APX 3	144		APX 4-4	147		MINI LED 3	150		CB 5036, 5039	153		ГРАУНД 12	156			



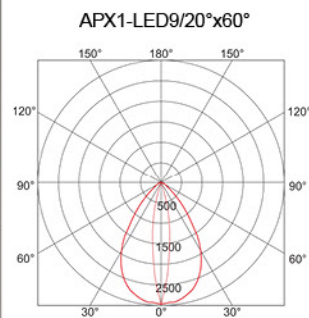

### Область применения

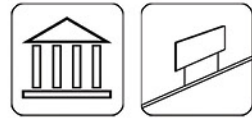

**Корпус** алюминий  
**Рассеиватель** из материала PC  
**Светодиоды** Seoul Semiconductor, OSRAM  
**LED драйвер** внутри светильника (цветность луча 01-07), наружная установка (цветность луча RGB)

**Управление светом** варианта с цветностью 10 производится RGB контроллером  
**Декоративное покрытие** порошковое напыление  
**Монтаж** на любую плоскую опорную поверхность

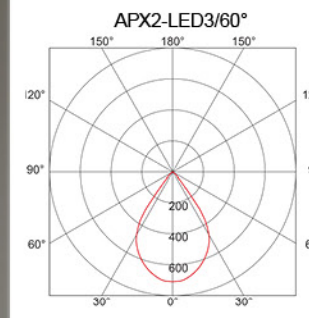
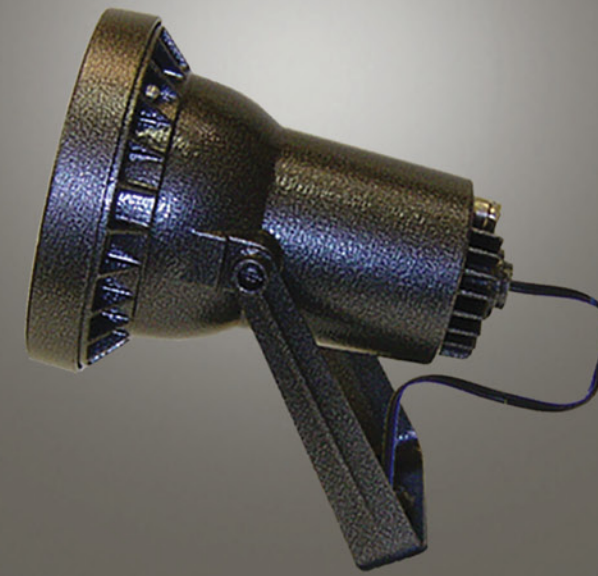
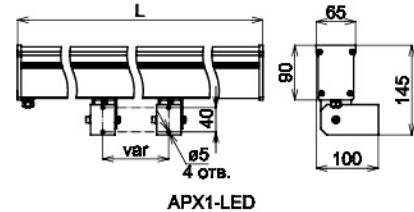

### Область применения



**Корпус** алюминий  
**Рассеиватель** из материала PC  
**Светодиоды** Seoul Semiconductor, OSRAM  
**LED драйвер** внутри светильника (цветность луча 01-07), наружная установка (цветность луча RGB)

**Управление светом** варианта с цветностью 10 производится RGB контроллером  
**Декоративное покрытие** порошковое напыление  
**Монтаж** на любую плоскую опорную поверхность

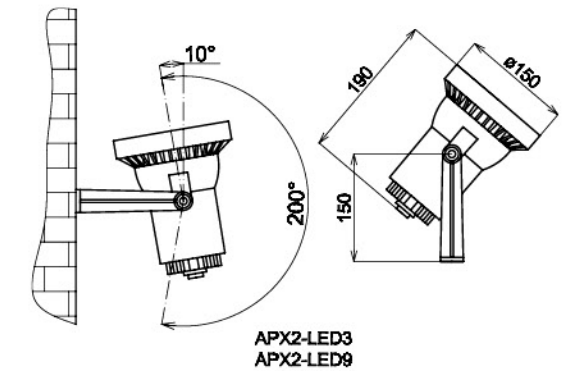

## APX 1

### Технические характеристики



### Вариант комплектации

Обозначение	Наименование	Характеристики					Код заказа	Масса, кг
		Угол луча	Цвет луча	Потребл. Мощн., Вт	L св-ка	Цвет св-ка		
APX111	Светодиодный светильник APX1-LED3	20°x60°	02- белый естеств.	4 Вт	110	ЧМ -черный муар	1303000440	0,60
APX121	Светодиодный светильник APX1-LED9			12 Вт	290		1303000450	1,50
APX131	Светодиодный светильник APX1-LED18			25 Вт	560		1303000460	2,30
APX141	Светодиодный светильник APX1-LED27			35 Вт	830		1303000470	2,90
APX151	Светодиодный светильник APX1-LED36			50 Вт	1100		1303000480	3,50
APX112	Светодиодный светильник APX1-LED3 RGB без блока питания	20°x60°	RGB	4 Вт	110	ЧМ -черный муар	1303004270	0,40
APX122	Светодиодный светильник APX1-LED9 RGB без блока питания			12 Вт	290		1303004280	1,30
APX132	Светодиодный светильник APX1-LED18 RGB без блока питания			25 Вт	560		1303004290	2,10
APX142	Светодиодный светильник APX1-LED27 RGB без блока питания			35 Вт	830		1303004300	2,70
APX152	Светодиодный светильник APX1-LED36RGB без блока питания			50 Вт	1100		1303004310	3,30

Цвет корпуса светильника может быть выполнен в вариантах: СМ, СА, МА, ЧС

Производитель оставляет за собой право вносить изменения в конструкцию изделий, направленные на улучшение его характеристик в эксплуатации.

## APX 2

### Технические характеристики

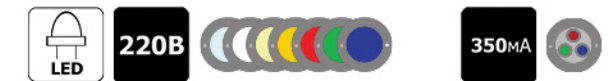

### Вариант комплектации

Обозначение	Наименование	Характеристики				Код заказа	Масса, кг
		Угол луча	Цвет луча	Потребл. Мощн., Вт	Цвет св-ка		
APX211	Светодиодный светильник APX2-LED3	10°	02- белый естеств.	4	ЧМ -черный муар	1303000570	1,80
		30°				1303005280	1,80
		60°				1303005300	1,80
		90°				1303000630	1,80
APX212	Светодиодный светильник APX2-LED9	10°	02- белый естеств.	12	ЧМ -черный муар	1303000580	1,85
		30°				1303000600	1,85
		60°				1303000620	1,85
APX213	Светодиодный светильник APX2-LED3 RGB без блока питания	10°	RGB	4	ЧМ -черный муар	1303001770	1,60
		30°				1303005320	1,60
		60°				1303005340	1,60
APX214	Светодиодный светильник APX2-LED9 RGB без блока питания	10°	RGB	12	ЧМ -черный муар	1303002180	1,60
		30°				1303001780	1,65
		60°				1303002200	1,65
		90°				1303002220	1,65
						1303002240	1,65

Цвет корпуса светильника может быть выполнен в вариантах: СМ, ЧМ

Производитель оставляет за собой право вносить изменения в конструкцию изделий, направленные на улучшение его характеристик в эксплуатации.

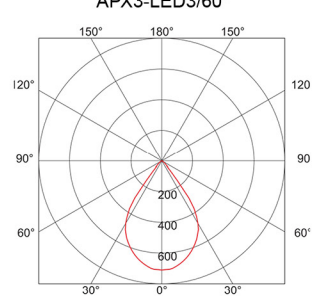
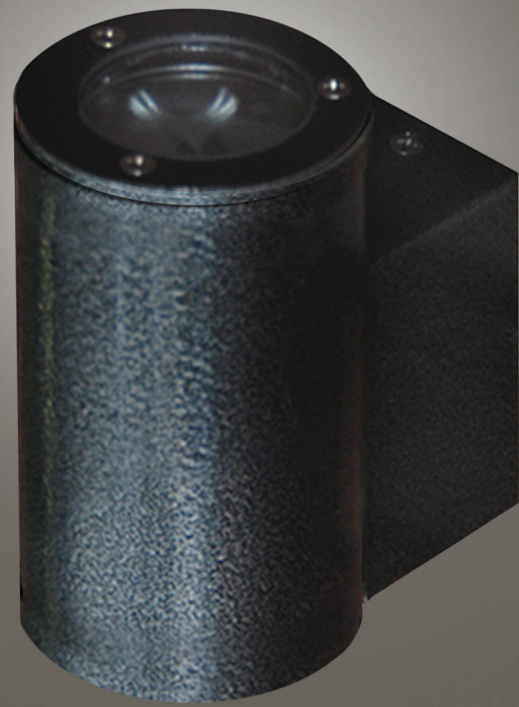

### Область применения

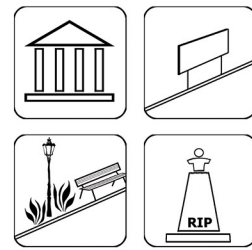

**Корпус**  
алюминий  
**Рассеиватель**  
из материала PC  
**Светодиоды**  
Seoul Semiconductor, OSRAM  
**Управление светом**  
варианта с цветностью 10  
производится RGB  
контроллером

**LED драйвер**  
внутри светильника  
(цветность луча 01-07),  
наружная установка  
(цветность луча RGB)  
**Декоративное покрытие**  
порошковое напыление  
**Монтаж**  
на любую плоскую опорную  
поверхность

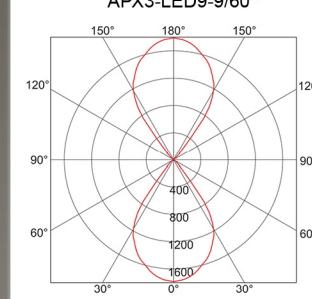
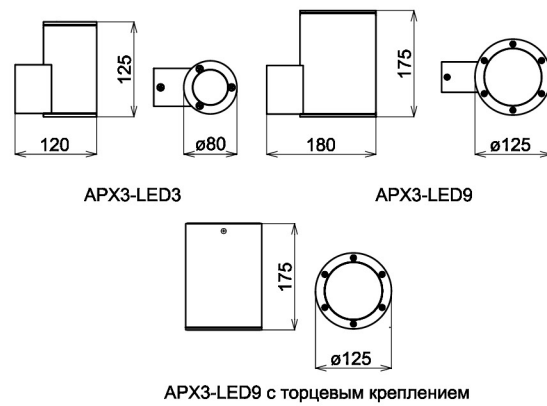

### Область применения



**Корпус**  
алюминий  
**Рассеиватель**  
из материала PC  
**Светодиоды**  
Seoul Semiconductor, OSRAM  
**LED драйвер**  
внутри светильника  
(цветность луча 01-07),  
наружная установка  
(цветность луча RGB)

**Управление светом**  
варианта с цветностью 10  
производится RGB  
контроллером  
**Декоративное покрытие**  
порошковое напыление  
**Монтаж**  
на любую плоскую опорную  
поверхность

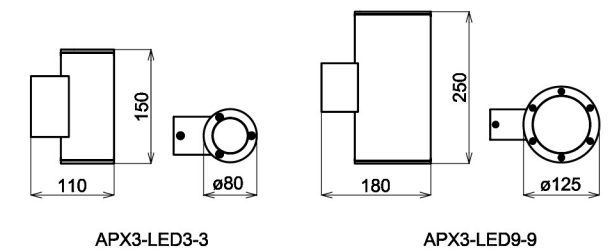

## APX 3

## APX 3 двухсторонний

### Технические характеристики

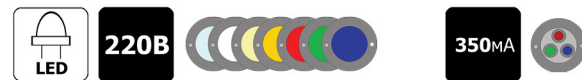

### Вариант комплектации

Обозначение	Наименование	Характеристики				Код заказа	Масса, кг
		Угол луча	Цвет луча	Потребл. Мощн., Вт	Цвет св-ка		
APX311	Светодиодный светильник APX3-LED3	10°	02- белый естеств.	4	ЧМ - черный муар	1303000810	0,70
		30°				1303005360	0,70
		60°				1303005390	0,70
		90°				1303000930	0,70
APX321	Светодиодный светильник APX3-LED9	10°	02- белый естеств.	12	ЧМ - черный муар	1303000830	1,60
		30°				1303000870	1,60
		60°				1303000910	1,60
		90°				1303000950	1,60
APX313	Светодиодный светильник APX3-LED3 RGB без блока питания	10°	RGB	4	ЧМ - черный муар	1303001680	0,50
		30°				1303005460	0,50
		60°				1303005480	0,50
		90°				1303002280	0,50
APX323	Светодиодный светильник APX3-LED9 RGB без блока питания	10°	RGB	12	ЧМ - черный муар	1303001700	1,40
		30°				1303002340	1,40
		60°				1303002360	1,40
		90°				1303002380	1,40

Цвет корпуса светильника может быть выполнен в вариантах: СМ, ЧМ

Производитель оставляет за собой право вносить изменения в конструкцию изделий, направленные на улучшение его характеристик в эксплуатации.

### Технические характеристики

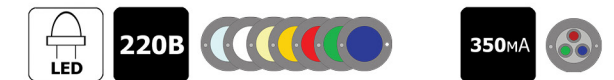

### Вариант комплектации

Обозначение	Наименование	Характеристики				Код заказа	Масса, кг
		Угол луча	Цвет луча	Потребл. Мощн., Вт	Цвет св-ка		
APX312	Светодиодный светильник APX3-LED3-3	10°	02- белый естеств.	8	ЧМ - черный муар	1303000820	0,90
		30°				1303005420	0,90
		60°				1303005440	0,90
		90°				1303000940	0,90
APX322	Светодиодный светильник APX3-LED9-9	10°	02- белый естеств.	25	ЧМ - черный муар	1303000840	2,20
		30°				1303000880	2,20
		60°				1303000920	2,20
		90°				1303000960	2,20
APX314	Светодиодный светильник APX3-LED3-3 RGB без блока питания	10°	RGB	8	ЧМ - черный муар	1303001690	0,70
		30°				1303005500	0,70
		60°				1303005520	0,70
		90°				1303002320	0,70
APX324	Светодиодный светильник APX3-LED9-9 RGB без блока питания	10°	RGB	25	ЧМ - черный муар	1303001710	2,00
		30°				1303002400	2,00
		60°				1303002420	2,00
		90°				1303002440	2,00

Цвет корпуса светильника может быть выполнен в вариантах: СМ, ЧМ

Производитель оставляет за собой право вносить изменения в конструкцию изделий, направленные на улучшение его характеристик в эксплуатации.

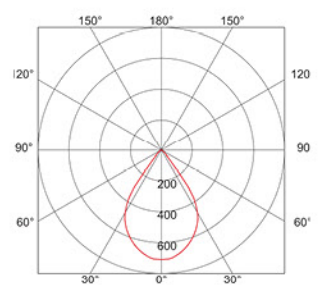
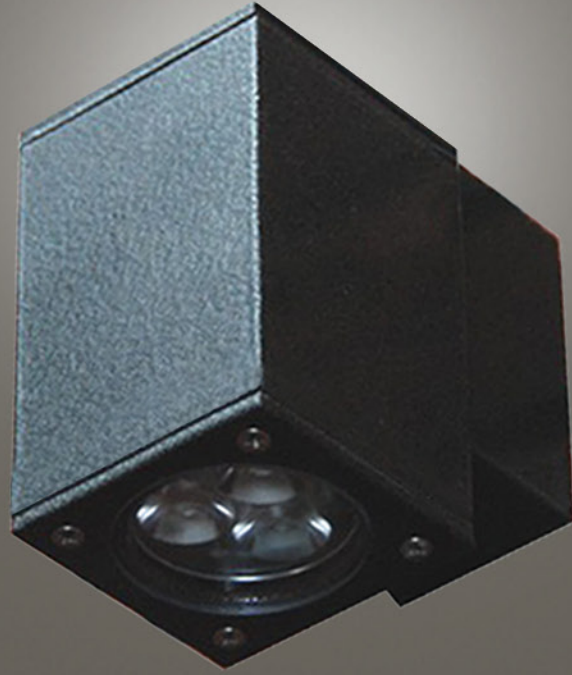

**APX4-LED3/60°**  
**Корпус** алюминий  
**Рассеиватель** из материала PC  
**Светодиоды** Seoul Semiconductor, OSRAM  
**Управление светом** варианта с цветностью 10 производится RGB контроллером

**LED драйвер** внутри светильника (цветность луча 01-07),  
**наружная установка** (цветность луча RGB)  
**Декоративное покрытие** порошковое напыление  
**Монтаж** на любую плоскую опорную поверхность

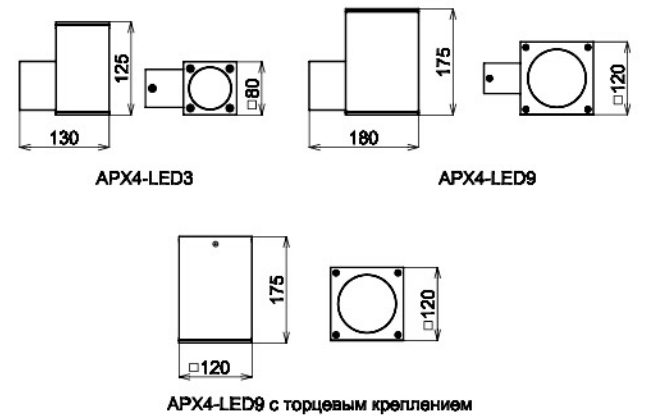

# APX 4

**Технические характеристики**  
 -40 +50 IP54 CE F УХЛ1 LED 220В 350mA

Вариант комплектации

Обозначение	Наименование	Характеристики				Код заказа	Масса, кг
		Угол луча	Цвет луча	Потребл. Мощн., Вт	Цвет св-ка		
APX411	Светодиодный светильник APX4-LED3	10°	02- белый естеств.	4	ЧМ - черный муар	1303000970	1,00
		30°				1303005540	1,00
		60°				1303005560	1,00
		90°				1303001250	1,00
APX421	Светодиодный светильник APX4-LED9	10°	02- белый естеств.	12	ЧМ - черный муар	1303001150	2,00
		30°				1303001190	2,00
		60°				1303001230	2,00
		90°				1303001270	2,00
APX413	Светодиодный светильник APX4-LED3 RGB без блока питания	10°	RGB	4	ЧМ - черный муар	1303001720	0,80
		30°				1303005620	0,80
		60°				1303005640	0,80
		90°				1303002480	0,80
APX423	Светодиодный светильник APX4-LED9 RGB без блока питания	10°	RGB	12	ЧМ - черный муар	1303001740	1,80
		30°				1303002540	1,80
		60°				1303002560	1,80
		90°				1303002580	1,80

Цвет корпуса светильника может быть выполнен в вариантах: СМ, ЧМ  
 Производитель оставляет за собой право вносить изменения в конструкцию изделий, направленные на улучшение его характеристик в эксплуатации.

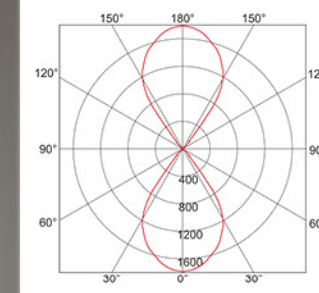

**APX4-LED9-9/60°**  
**Корпус** алюминий  
**Рассеиватель** из материала PC  
**Светодиоды** Seoul Semiconductor, OSRAM  
**LED драйвер** внутри светильника (цветность луча 01-07),  
**наружная установка** (цветность луча RGB)

**Управление светом** варианта с цветностью 10 производится RGB контроллером  
**Декоративное покрытие** порошковое напыление  
**Монтаж** на любую плоскую опорную поверхность

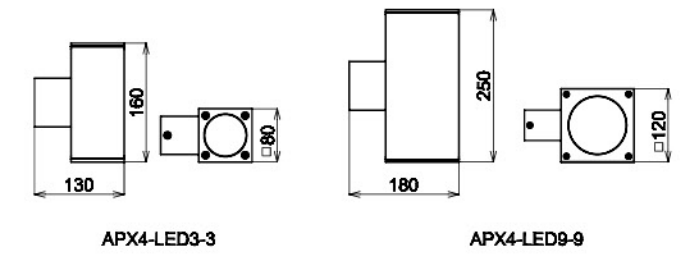

# APX 4 двухсторонний

**Технические характеристики**  
 -40 +50 IP54 CE F УХЛ1 LED 220В 350mA

Вариант комплектации

Обозначение	Наименование	Характеристики				Код заказа	Масса, кг
		Угол луча	Цвет луча	Потребл. Мощн., Вт	Цвет св-ка		
APX412	Светодиодный светильник APX4-LED3-3	10°	02- белый естеств.	8	ЧМ- черный муар	1303001140	1,20
		30°				1303005580	1,20
		60°				1303005600	1,20
		90°				1303001260	1,20
APX422	Светодиодный светильник APX4-LED9-9	10°	02- белый естеств.	25	ЧМ- черный муар	1303001160	2,80
		30°				1303001200	2,80
		60°				1303001240	2,80
		90°				1303001280	2,80
APX414	Светодиодный светильник APX4-LED3-3 RGB без блока питания	10°	RGB	8	ЧМ- черный муар	1303001730	1,00
		30°				1303005660	1,00
		60°				1303005680	1,00
		90°				1303002520	1,00
APX424	Светодиодный светильник APX4-LED9-9 RGB без блока питания	10°	RGB	25	ЧМ- черный муар	1303001750	2,60
		30°				1303002600	2,60
		60°				1303002620	2,60
		90°				1303002640	2,60

Цвет корпуса светильника может быть выполнен в вариантах: СМ, ЧМ  
 Производитель оставляет за собой право вносить изменения в конструкцию изделий, направленные на улучшение его характеристик в эксплуатации.

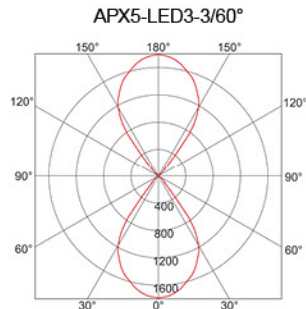

### Область применения



**Корпус**  
алюминий  
**Рассеиватель**  
из материала PC  
**Светодиоды**  
Seoul Semiconductor, OSRAM  
**LED драйвер**  
внутри светильника

**Декоративное покрытие**  
порошковое напыление  
**Монтаж**  
на любую плоскую опорную поверхность

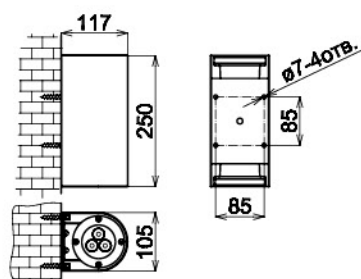

APX5-LED3-3



**Корпус**  
алюминиевое литье  
**Рассеиватель**  
из материала PC  
**Светодиоды**  
Seoul Semiconductor, OSRAM  
**LED драйвер**  
внутри светильника  
(цветность луча 01-07),  
наружная установка  
(цветность луча RGB)

### Область применения



**Управление светом**  
варианта с цветностью 10  
производится RGB  
контроллером  
**Декоративное покрытие**  
порошковое напыление  
**Монтаж**  
на любую плоскую опорную  
поверхность

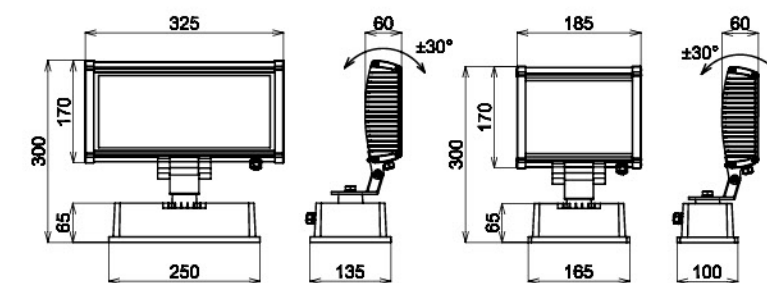

APX7-LED36  
APX7-LED27RGB

APX7-LED12

## APX 5 двухсторонний

### Технические характеристики



### Вариант комплектации

Обозначение	Наименование	Характеристики				Код заказа	Масса, кг
		Угол луча	Цвет луча	Потребл. Мощн., Вт	Цвет св-ка		
APX51	Светодиодный светильник APX5-LED3-3	10°	02- белый естеств.	8	ЧМ - черный муар	1303005690	1,10
		30°				1303005700	1,10
		60°				1303005710	1,10
		90°				1303005720	1,10

### Технические характеристики



### Вариант комплектации

Обозначение	Наименование	Характеристики				Код заказа	Масса, кг
		Угол луча	Цвет луча	Потребл. Мощн., Вт	Цвет св-ка		
APX711	Светодиодный светильник APX7-LED12	10°	02- белый естеств.	17	ЧМ - черный муар	1303001300	2,50
		30°				1303001320	2,50
		60°				1303001340	2,50
		90°				1303001360	2,50
APX721	Светодиодный светильник APX7-LED36	10°	02- белый естеств.	50	ЧМ - черный муар	1303001380	3,30
		30°				1303001400	3,30
		60°				1303001420	3,30
		90°				1303001440	3,30
APX723	Светодиодный светильник APX2-LED27 RGB без блока питания	10°	RGB	40	ЧМ - черный муар	1303001760	3,10
		30°				1303002660	3,10
		60°				1303002680	3,10
		90°				1303002700	3,10

Цветность луча может быть выполнена в вариантах от 01 до 07  
Цвет корпуса светильника может быть выполнен в вариантах: СМ, ЧМ

Производитель оставляет за собой право вносить изменения в конструкцию изделий, направленные на улучшение его характеристик в эксплуатации.

Цвет корпуса светильника может быть выполнен в вариантах: СМ, ЧМ

Производитель оставляет за собой право вносить изменения в конструкцию изделий, направленные на улучшение его характеристик в эксплуатации.

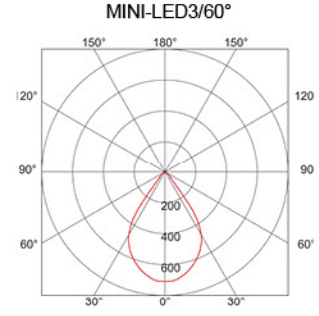

**Область применения**



**Корпус**  
алюминиевое литье  
**Рассеиватель**  
из материала PC  
**Светодиоды**  
Seoul Semiconductor, OSRAM  
**LED драйвер**  
внутри светильника

**Декоративное покрытие**  
порошковое напыление  
**Монтаж**  
на любую плоскую  
опорную поверхность

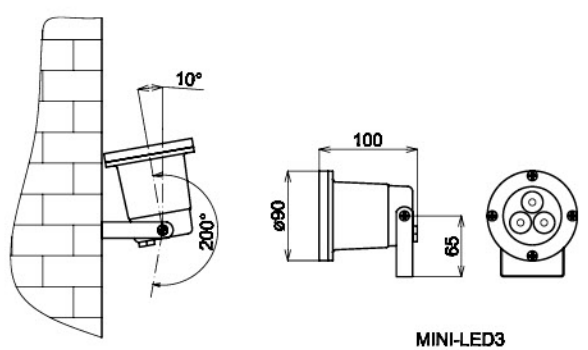

MINI-LED3

# MINI LED3

**Технические характеристики**



**Вариант комплектации**

Обозначение	Наименование	Характеристики				Код заказа	Масса, кг
		Угол луча	Цвет луча	Потребл. Мощн., Вт	Цвет св-ка		
MN11	Светодиодный светильник MINI-LED3	10°	02- белый естеств.	4	ЧМ - черный муар	1303000050	0,44
		30°				1303005140	0,44
		60°				1303005160	0,44
		90°				1303000080	0,44

Цветность луча может быть выполнена в вариантах от 01 до 07  
Цвет корпуса светильника может быть выполнен в вариантах: СМ, ЧМ

# CB 5012, 5006

**Технические характеристики**



**Вариант комплектации**

Обозначение	Наименование	Характеристики			Код заказа	Масса, кг
		Цвет луча	Потребл. Мощн., Вт	Цвет св-ка		
CB61	Светодиодный светильник CB5012-LED1	02- белый естеств.	1,3	ЧМ - черный муар	1304000200	0,35
CB52	Светодиодный светильник CB5006-LED3		4		1304000340	0,65

Цветность луча может быть выполнена в вариантах от 01 до 07  
Цвет корпуса светильника может быть выполнен в вариантах: СМ, ЧМ

CB 5012

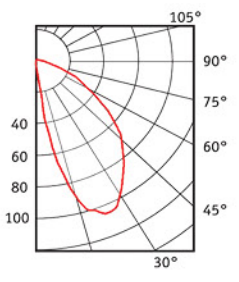

**Область применения**



**Корпус**  
алюминиевое литье  
**Рассеиватель**  
матовый из материала PC  
**Светодиоды**  
Seoul Semiconductor, OSRAM  
**LED драйвер**  
устанавливается снаружи  
светильника

**Декоративное покрытие**  
порошковое напыление  
**Монтаж**  
в стены с помощью  
пластикового монтажного  
бокса, поставляемого в  
комплекте

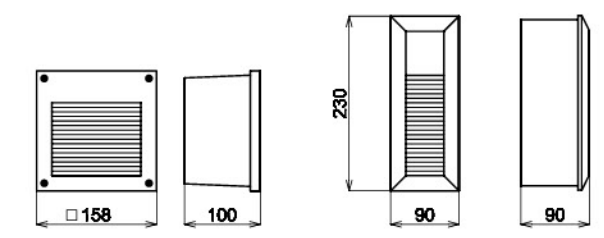

CB5006-LED3

CB5012-LED1

CB 5013

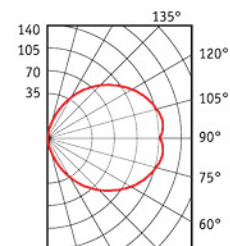

## Область применения



**Корпус**  
алюминиевое литье  
**Рассеиватель**  
матовый из материала PC  
**Светодиоды**  
светодиодная лента SMD  
**LED драйвер**  
устанавливается снаружи  
светильника  
**Декоративное покрытие**  
порошковое напыление  
**Монтаж**  
в стены, ступеньки с  
помощью пластикового  
монтажного  
бокса, поставляемого в  
комплекте

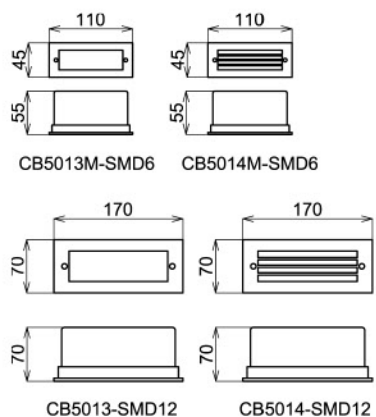

CB5013M-SMD6 CB5014M-SMD6

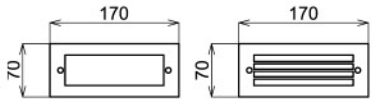

CB5013-SMD12 CB5014-SMD12

CB 5036

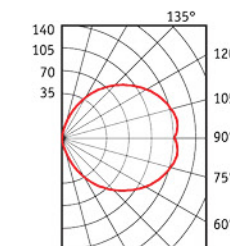

## Область применения



**Корпус**  
алюминиевое литье  
**Рассеиватель**  
матовый из материала PC  
**Светодиоды**  
светодиодная лента SMD  
**LED драйвер**  
внутри светильника  
**Декоративное покрытие**  
порошковое напыление  
**Монтаж**  
в стены, ступеньки с  
помощью пластикового  
монтажного  
бокса, поставляемого в  
комплекте

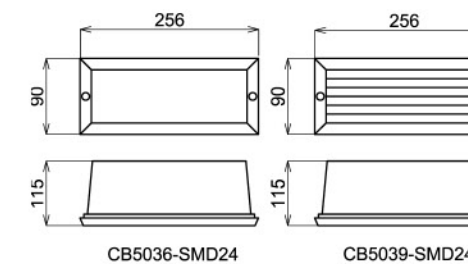

CB5036-SMD24 CB5039-SMD24

## CB 5013, 5014

## Технические характеристики



## Вариант комплектации

Обозначение	Наименование	Характеристики			Код заказа	Масса, кг
		Цвет луча	Потребл. Мощн., Вт	Цвет св-ка		
CB11	Светодиодный светильник CB5013-SMD12	02- белый естеств.	1,5	ЧМ - черный муар	1304000160	0,45
CB21	Светодиодный светильник CB5014-SMD12		1,5		1304000170	0,45
CB211	Светодиодный светильник CB5013M-SMD6		0,8		1304000350	0,19
CB221	Светодиодный светильник CB5014M-SMD6		0,8		1304000360	0,19

Цвет корпуса светильника может быть выполнен в вариантах: СМ, ЧМ

## CB 5036, 5039

## Технические характеристики



## Вариант комплектации

Обозначение	Наименование	Характеристики			Код заказа	Масса, кг
		Цвет луча	Потребл. Мощн., Вт	Цвет св-ка		
CB31	Светодиодный светильник CB5036-SMD24	02- белый естеств.	3	ЧМ - черный муар	1304000180	0,70
CB41	Светодиодный светильник CB5039-SMD24		3		1304000190	0,70

Цвет корпуса светильника может быть выполнен в вариантах: СМ, ЧМ

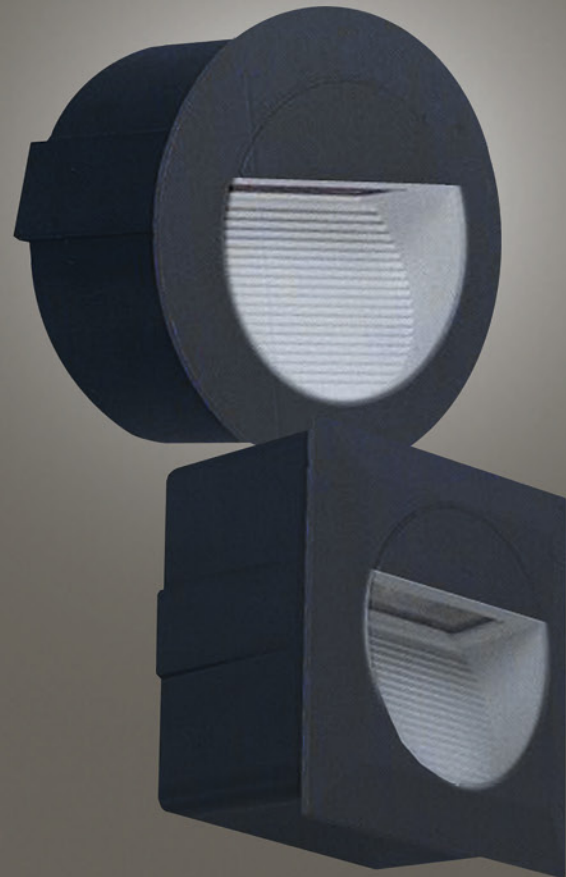

CB 5009

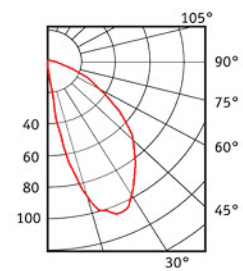

**Корпус**  
алюминиевое литье  
**Рассеиватель**  
матовый из материала PC  
**Светодиоды**  
Seoul Semiconductor, OSRAM  
**LED драйвер**  
устанавливается снаружи  
светильника

**Область применения**



**Декоративное покрытие**  
порошковое напыление  
**Монтаж**  
в стены, ступеньки с  
помощью пластикового  
монтажного  
бокса, поставляемого в  
комплекте

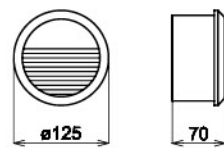

CB5009-LED1

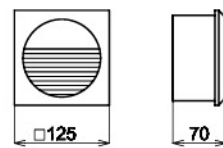

CB5010-LED1

**CB 5009, 5010**

**Технические характеристики**



**Вариант комплектации**

Обозначение	Наименование	Характеристики			Код заказа	Масса, кг
		Цвет луча	Потребл. Мощн., Вт	Цвет св-ка		
CB71	Светодиодный светильник CB5009-LED1	02- белый естеств.	1,3	ЧМ - черный муар	1304000210	0,32
CB81	Светодиодный светильник CB5010-LED1				1304000220	0,39

Цветность луча может быть выполнена в вариантах от 01 до 07  
Цвет корпуса светильника может быть выполнен в вариантах: СМ, ЧМ



CB012-LED3/50°

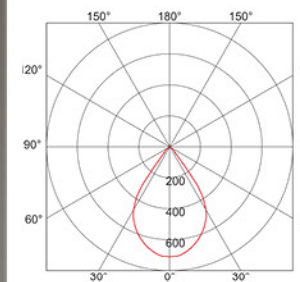

**Корпус**  
алюминиевое литье  
**Рассеиватель**  
из материала PC  
**Светодиоды**  
Seoul Semiconductor, OSRAM  
**LED драйвер**  
внутри светильника

**Область применения**



**Декоративное покрытие**  
порошковое напыление  
**Монтаж**  
в стены, ступеньки с  
помощью пластикового  
монтажного  
бокса, поставляемого в  
комплекте

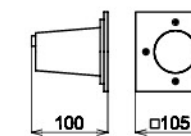

CB012-LED3

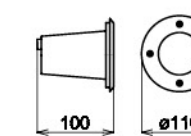

CB016-LED3

**CB 012, 016**

**Технические характеристики**



**Вариант комплектации**

Обозначение	Наименование	Характеристики				Код заказа	Масса, кг
		Угол луча	Цвет луча	Потребл. Мощн., Вт	Цвет св-ка		
CB91	Светодиодный светильник CB012-LED3	10°	02- белый естеств.	4	ЧМ - черный муар	1304000230	0,32
		30°				1304000450	0,32
		60°				1304000470	0,32
		90°				1304000290	0,32
CB101	Светодиодный светильник CB016-LED3	10°	02- белый естеств.	4	ЧМ - черный муар	1304000240	0,35
		30°				1304000410	0,35
		60°				1304000430	0,35
		90°				1304000300	0,35

Цветность луча может быть выполнена в вариантах от 01 до 07  
Цвет корпуса светильника может быть выполнен в вариантах: СМ, ЧМ

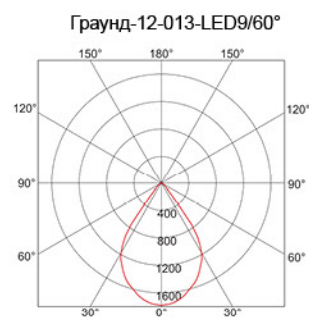

## Область применения



**LED драйвер**  
внутри светильника  
(цветность луча 01-07),  
наружная установка  
(цветность луча RGB)  
**Декоративное покрытие**  
порошковое напыление  
**Монтаж**  
с помощью пластикового  
герметичного монтажного  
бокса, поставляемого в  
комплекте

**Корпус**  
алюминиевое литье  
**Рассеиватель**  
из материала PC рассчитан на  
осевую нагрузку до 50 кг  
**Светодиоды**  
Seoul Semiconductor, OSRAM  
**Управление светом**  
варианта с цветностью 10  
производится RGB  
контроллером

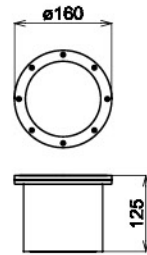

Граунд 12-013-LED9

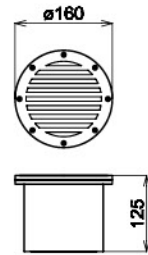

Граунд 12-014-LED9

## ГРАУНД 12

## Технические характеристики



220В



350мА



## Вариант комплектации

Обозначение	Наименование	Характеристики				Код заказа	Масса, кг
		Угол луча	Цвет луча	Потребл. Мощн., Вт	Цвет св-ка		
ГР1211	Светодиодный светильник Граунд-12-013-LED9	10°	02- белый естеств.	12	ЧМ - черный муар	1302000130	1,80
		30°				1302000160	1,80
		60°				1302000190	1,80
		90°				1302000220	1,80
ГР1221	Светодиодный светильник Граунд-12-014-LED9	10°	02- белый естеств.	12	ЧМ - черный муар	1302000140	1,85
		30°				1302000170	1,85
		60°				1302000200	1,85
		90°				1302000230	1,85
ГР1212	Светодиодный светильник Граунд-12-013-LED9 RGB без блока питания	10°	RGB	12	ЧМ - черный муар	1302000260	1,80
		30°				1302000280	1,80
		60°				1302000300	1,80
		90°				1302000320	1,80
ГР1222	Светодиодный светильник Граунд-12-014-LED9 RGB без блока питания	10°	RGB	12	ЧМ - черный муар	1302000340	1,85
		30°				1302000360	1,85
		60°				1302000380	1,85
		90°				1302000400	1,85

Цвет корпуса светильника может быть выполнен в вариантах: СМ, ЧМ

Производитель оставляет за собой право вносить изменения в конструкцию изделий, направленные на улучшение его характеристик в эксплуатации.



## Область применения



**Корпус**  
сталь  
**Рассеиватель**  
из закаленного стекла  
рассчитан на осевую нагрузку  
до 1000 кг  
**Светодиоды**  
Seoul Semiconductor, OSRAM  
**LED драйвер**  
внутри светильника  
(цветность луча 01-07),  
наружная установка  
(цветность луча RGB)

**Декоративное покрытие**  
порошковое напыление  
**Монтаж**  
с помощью пластикового  
герметичного монтажного  
бокса, поставляемого в  
комплекте  
**Управление светом**  
варианта с цветностью 10  
производится RGB  
контроллером

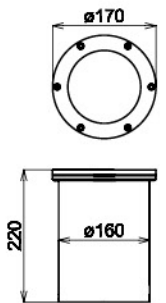

Граунд 135-LED9

## ГРАУНД 135

## Технические характеристики



220В



350мА



## Вариант комплектации

Обозначение	Наименование	Характеристики				Код заказа	Масса, кг
		Угол луча	Цвет луча	Потребл. Мощн., Вт	Цвет св-ка		
ГР1351	Светодиодный светильник Граунд-135-LED9	10°	02- белый естеств.	12	ЧМ - черный муар	1302000150	2,80
		30°				1302000180	2,80
		60°				1302000210	2,80
		90°				1302000240	2,80
ГР1352	Светодиодный светильник Граунд-135-LED9 RGB без блока питания	10°	RGB	12	ЧМ - черный муар	1302000420	2,80
		30°				1302000440	2,80
		60°				1302000460	2,80
		90°				1302000480	2,80

Цвет корпуса светильника может быть выполнен в вариантах: СМ, ЧМ

Производитель оставляет за собой право вносить изменения в конструкцию изделий, направленные на улучшение его характеристик в эксплуатации.



### Область применения



**Кронштейны**  
сталь

**Защита от коррозии**  
полимерный цинкосодержащий грунт или горячее цинкование

**Декоративное покрытие**  
порошковое напыление

**Монтаж**  
на различных плоских (вертикальных или горизонтальных) поверхностях зданий и сооружений

**Технические характеристики**  
для монтажа прожекторов типа LEADER или подобных  
- с массой до 10 кг на основании 40x200 мм  
- с массой до 25 кг на основании 40x300 мм



Обозначение	Наименование	Характеристики				Код заказа	Масса, кг
		Цвет	Нагр. кг.	L, м.	H, м.		
КАП31	Кронштейн КАП-3-10-1,0	СМ	10	1,0	—	4301000250	4,50
КАП32	Кронштейн КАП-3-25-1,0	СМ	25	1,0	—	4301000260	5,00
КАП33	Кронштейн КАП-3-10-1,5	СМ	10	1,5	—	4301000270	11,00
КАП34	Кронштейн КАП-3-25-1,5	СМ	25	1,5	—	4301000280	11,50
КАП35	Кронштейн КАП-3-10-2,0	СМ	10	2,0	—	4301000290	13,00
КАП36	Кронштейн КАП-3-25-2,0	СМ	25	2,0	—	4301000300	15,00

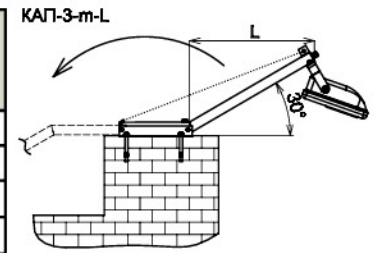

КАП41	Кронштейн КАП-4-10-1,0-0,5	СМ	10	1,0	0,5	4301000370	3,70
КАП42	Кронштейн КАП-4-25-1,0-0,5	СМ	25	1,0	0,5	4301000380	4,80
КАП47	Кронштейн КАП-4-10-1,5-0,5	СМ	10	1,5	0,5	4301000430	5,60
КАП48	Кронштейн КАП-4-25-1,5-0,5	СМ	25	1,5	0,5	4301000440	8,00
КАП413	Кронштейн КАП-4-10-2,0-0,5	СМ	10	2,0	0,5	4301000490	9,50
КАП414	Кронштейн КАП-4-25-2,0-0,5	СМ	25	2,0	0,5	4301000500	11,00

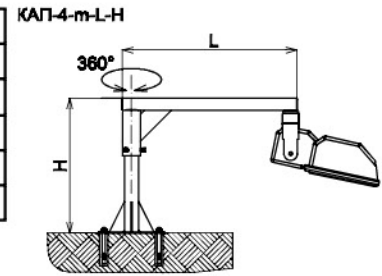

КАП51	Кронштейн КАП-5-10-1,0-0,5	СМ	10	1,0	0,5	4301000730	3,70
КАП52	Кронштейн КАП-5-25-1,0-0,5	СМ	25	1,0	0,5	4301000740	4,80
КАП57	Кронштейн КАП-5-10-1,5-0,5	СМ	10	1,5	0,5	4301000790	5,60
КАП58	Кронштейн КАП-5-25-1,5-0,5	СМ	25	1,5	0,5	4301000800	8,00
КАП513	Кронштейн КАП-5-10-2,0-0,5	СМ	10	2,0	0,5	4301000850	9,50
КАП514	Кронштейн КАП-5-25-2,0-0,5	СМ	25	2,0	0,5	4301000860	11,00

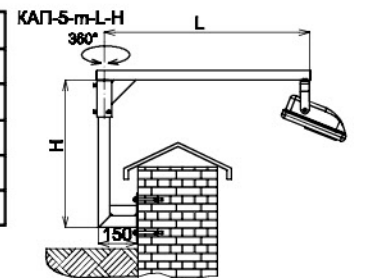

КАП61	Кронштейн КАП-6-10-1,0-0,5	СМ	10	1,0	0,5	4301001090	4,10
КАП62	Кронштейн КАП-6-25-1,0-0,5	СМ	25	1,0	0,5	4301001100	5,50
КАП67	Кронштейн КАП-6-10-1,5-0,5	СМ	10	1,5	0,5	4301001150	6,30
КАП68	Кронштейн КАП-6-25-1,5-0,5	СМ	25	1,5	0,5	4301001160	8,90
КАП613	Кронштейн КАП-6-10-2,0-0,5	СМ	10	2,0	0,5	4301001210	10,60
КАП614	Кронштейн КАП-6-25-2,0-0,5	СМ	25	2,0	0,5	4301001220	12,10

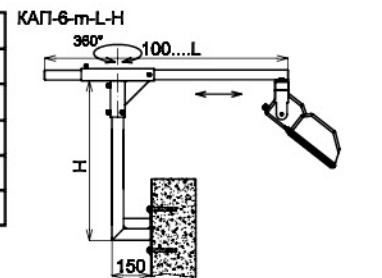

Крепеж для кронштейнов в комплектации не предусмотрен.  
Цвет кронштейнов может быть выполнен в вариантах: СМ, СА, МА, ЧС  
Возможно изготовление кронштейнов и других размеров L и H по желанию заказчика.

**Примечание:**  
Все коды заказа на КАПы указаны без крепежных отверстий на основаниях.  
При заказе кронштейна с крепежными отверстиями под конкретный прожектор, клиент должен указать тип прожектора или размеры посадочных отверстий. При этом код заказа на КАП под конкретный заказ будет скорректирован.

## КРОНШТЕЙНЫ для архитектурно-художественной подсветки

### Вариант комплектации

Обозначение	Наименование	Характеристики				Код заказа	Масса, кг
		Цвет	Нагр. кг.	L, м.	H, м.		
КАП15	Кронштейн КАП-1-10-0,2	СМ	10	0,2	—	4301000050	0,85
КАП16	Кронштейн КАП-1-25-0,2	СМ	25	0,2	—	4301000060	1,00
КАП13	Кронштейн КАП-1-10-0,5	СМ	10	0,5	—	4301000030	1,30
КАП14	Кронштейн КАП-1-25-0,5	СМ	25	0,5	—	4301000040	1,40
КАП11	Кронштейн КАП-1-10-1,0	СМ	10	1,0	—	4301000010	2,50
КАП12	Кронштейн КАП-1-25-1,0	СМ	25	1,0	—	4301000020	3,00

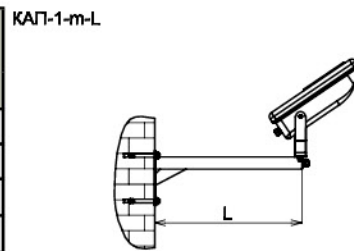

КАП25	Кронштейн КАП-2-10-0,2	СМ	10	0,2	—	4301000170	1,10
КАП26	Кронштейн КАП-2-25-0,2	СМ	25	0,2	—	4301000180	1,30
КАП23	Кронштейн КАП-2-10-0,5	СМ	10	0,5	—	4301000150	1,50
КАП24	Кронштейн КАП-2-25-0,5	СМ	25	0,5	—	4301000160	2,00
КАП21	Кронштейн КАП-2-10-1,0	СМ	10	1,0	—	4301000130	2,70
КАП22	Кронштейн КАП-2-25-1,0	СМ	25	1,0	—	4301000140	4,00

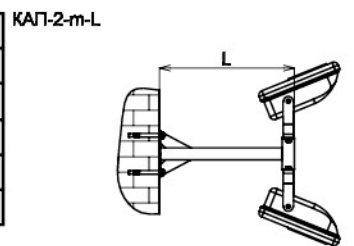



## Малые архитектурные формы



СКАМЕЙКИ И  
ЛАВОЧКИ 162



ОГРАЖДЕНИЯ 162



УКАЗАТЕЛИ 162



УРНЫ 162



## Малые архитектурные формы

### Скамейки, лавочки, ограждения, урны

#### Область применения

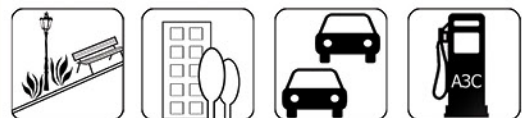

#### Конструкция

- стальной профиль
- соединение элементов конструкций - сварка и резьбовое соединение
- сидения скамеек - лиственница

#### Декоративное покрытие

- сталь - порошковое напыление
- дерево - влагостойкий лак

#### Защита от коррозии

полимерный цинкосодежащий грунт или горячее цинкование

#### Дизайн

- серийные модели
- индивидуальные по заказу

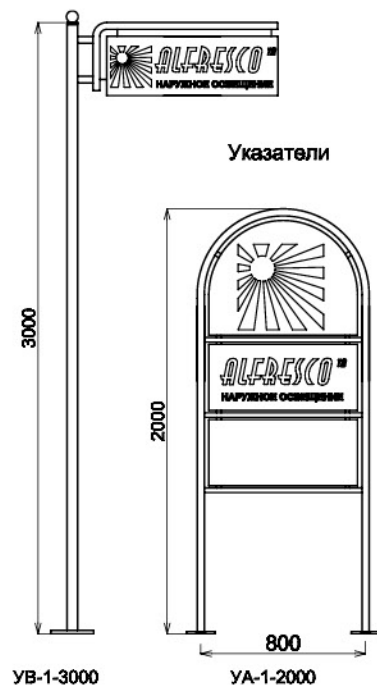

УВ-1-3000

УА-1-2000

#### Парковочные столбики

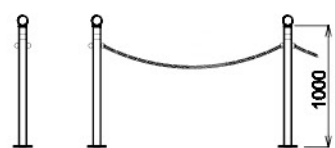

ОС-1-1000

ОС-2-1000

#### Скамейки

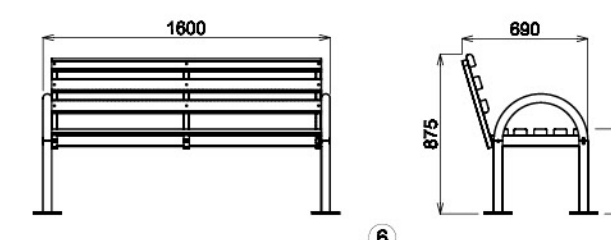
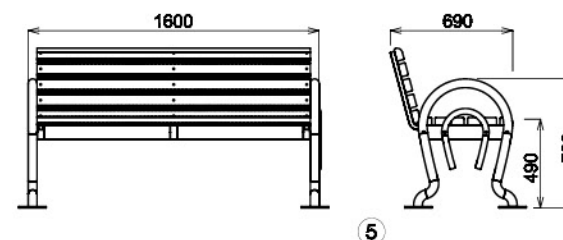
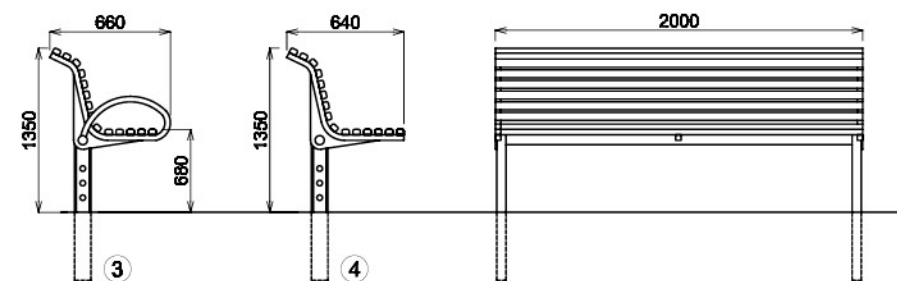
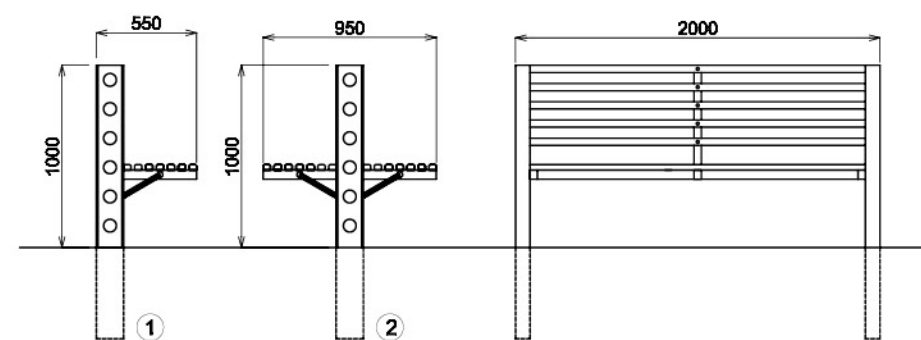

#### Урны

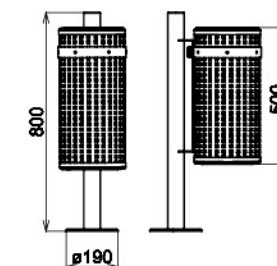

#### Ограждения

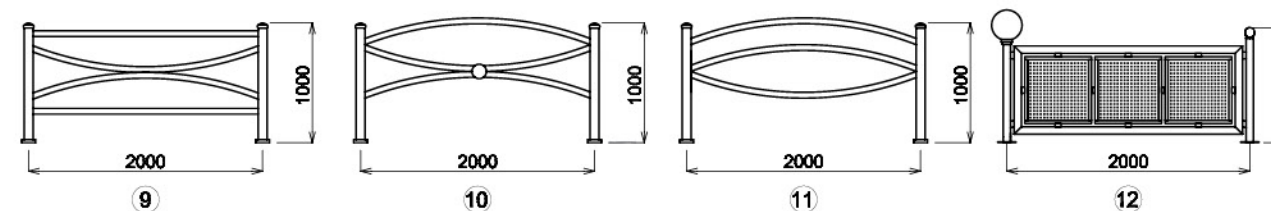
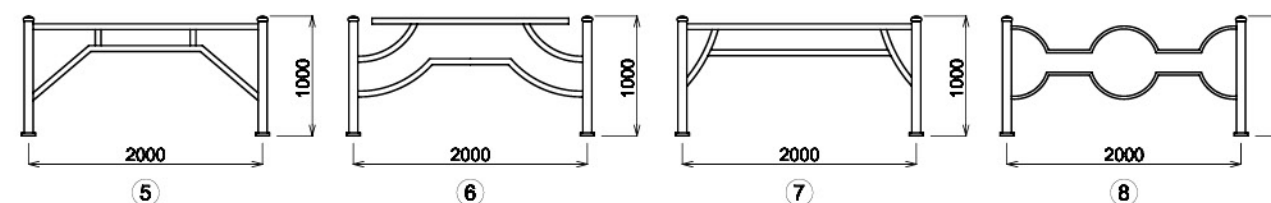
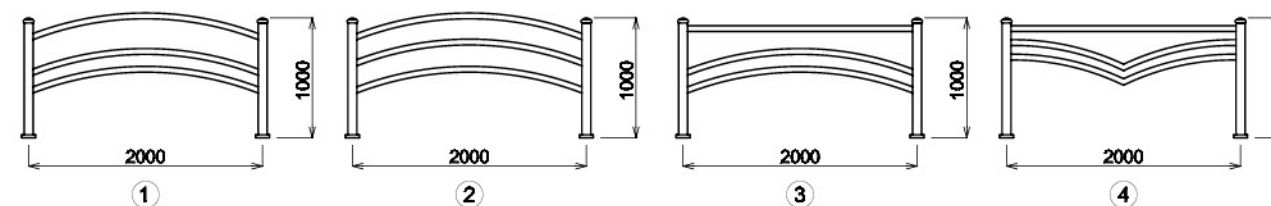

# Справочник сокращений и условных обозначений

## Сокращения



ЧС - цвет черный структурированный



ЧМ - цвет черный муар



СМ - цвет серый металллик



СА - цвет серебро антик



МА - цвет медь антик



ЧгМ - цвет черный гладкий матовый

## Источники света:



газоразрядная лампа



лампа накаливания



компактная люминисцентная лампа



светодиодный источник света

## Область применения:



стоянки



АЗС



аэропорты



автомагистрали



дороги



площади



транспортные развязки



микрорайоны, дворы



коттеджные поселки



памятники



архитектурная подсветка



рекламные конструкции



спортплощадки



ландшафт



улицы

РС - поликарбонат

PMMA - полиметилметакрилат

ОС - опора стальная

ОСС - опора стальная составная

ОССв - опора стальная сварная

ОСК - опора стальная квадратная

СТО - складывающаяся трубная опора

Ш - шасси

МТ - маскирующая трубка

КАП - кронштейны для архитектурно-художественной подсветки

## Технические характеристики



знак заземления (класс защиты I от поражения электрическим током)



класс защиты II от поражения электрическим током



класс защиты III от поражения электрическим током



светильники, предназначенные для установки непосредственно на поверхности из нормально-воспламеняемых материалов



знак соответствия европейским нормам электромагнитной совместимости



степень защиты



рабочее напряжение



питание от внешнего драйвера по току



климатическая зона



коэффициент мощности



рабочее напряжение с постоянным током



диапазон рабочих температур



возможность окрашивания светильника в цвет по шкале RAL



цветность луча

01- холодный белый,

02- белый,

03- теплый белый,

04- желтый,

05- красный,

06- зеленый,

07- синий,

10- RGB

Производитель:  
Компания «ЭЛЕКТРОНМАШ»  
105264, г. Москва,  
ул. Верхняя Первомайская, д. 43,  
тел./факс: +7 (495) 786-4130, 786-4134  
e-mail: [info@allfresco.ru](mailto:info@allfresco.ru)  
[www.allfresco.ru](http://www.allfresco.ru)

Ваш поставщик:

