



ТЕПЛОЛЮКС®
ЖИВИ КОМФОРТНО



Каталог продукции

www.teploluxe.ru



Компания «Специальные системы и технологии» («ССТ») является одним из ведущих мировых производителей и дистрибьюторов систем для обеспечения комфорта и безопасности жилища, систем промышленного электрообогрева, радиоэлектронной и регулирующей аппаратуры.

«ССТ» обеспечивает своим партнерам конкурентные преимущества за счет предоставления высококачественных услуг и инновационных продуктов, комплексного сервиса и всесторонней поддержки развития бизнеса.

Наши ценности

Потребители, персонал и общество являются базовыми ценностями компании «Специальные системы и технологии»:

- Мы строим долгосрочные партнерские отношения с потребителями, предлагая высококачественный сервис на всем протяжении жизненного цикла нашей продукции.
- Мы ценим творческий и научный потенциал нашего коллектива, благодаря которому реализуются все инновационные решения и проекты компании.
- Мы стремимся улучшить жизнь общества и сохранить окружающую среду, производя продукты, которые удобны и безопасны для человека, энергоэффективны и не наносят вред экологии.

Мировой эксперт в области электрообогрева с 1991 года

Подмосковный завод «ССТ» – крупнейшее предприятие в Европе по производству нагревательных кабелей и систем обогрева. За свою более чем 20-летнюю историю компания «ССТ» произвела более миллиона километров нагревательных кабелей, около 4 миллионов систем «теплый пол» и более 3,5 миллионов терморегуляторов.

Сеть офисов продаж и сервисных центров «ССТ» действует в 400 городах России. Системы обогрева производства «ССТ» поставляются в страны ближнего зарубежья, в Европу и Юго-Восточную Азию. Система менеджмента качества «ССТ» сертифицирована на соответствие стандартам ISO 9001:2008 и ГОСТ ISO 9001-2011. Продукция «ССТ» соответствует требованиям международных стандартов, что подтверждено крупнейшими мировыми сертификационными центрами.



Электрические теплые полы

6

- Двухжильные нагревательные маты TROPIX _____ 8
- Одножильные нагревательные маты Mini _____ 10
- Двухжильные нагревательные секции ТЛБЭ _____ 12
- Одножильные нагревательные секции ТЛОЭ _____ 14
- Двухжильные нагревательные секции ProfiRoll _____ 16
- Двухжильные нагревательные маты ProfiMat _____ 18

Терморегуляторы

20

- Серия TP 500 _____ 22
- Серия TP 800 _____ 24
- MCS 300 _____ 26

Нагревательные приборы

28

- Дизайн-радиаторы Flora _____ 28
- Полотенцесушители Sahara, Savanna _____ 32
- Обогреватель зеркала Mirror _____ 34
- Мобильный теплый пол Express _____ 36
- Коврик с обогревом Carpet _____ 38



Теплолюкс
Сделано в России –
известно во всем мире!



«Теплолюкс» – бренд, которому доверяют

«Теплолюкс» олицетворяет комфорт и надежность для миллионов потребителей во всем мире. В 2010 году «Теплолюкс» был признан самым узнаваемым брендом теплых полов в России. Теплый пол «Теплолюкс» является одним из самых надежных и долговечных систем обогрева, срок его службы составляет не менее 50 лет, а гарантия производителя – 25 лет. Уникальная серия «Теплолюкс Profi» – первый теплый пол с пожизненной гарантией.

«Теплолюкс» – уникальная линейка техники для домашнего комфорта

Сегодня под маркой «Теплолюкс» компания «Специальные системы и технологии» предлагает самую широкую ассортиментную линейку электрических теплых полов: нагревательные секции и нагревательные маты на основе одножильных и двухжильных кабелей. Модельный ряд терморегуляторов «Теплолюкс», включая дистанционно управляемые модели, не имеет аналогов в России. Всё большую популярность завоёвывают у потребителей новинки: «Теплолюкс-Express», «Теплолюкс-Carpet», «Теплолюкс-Mirror». Гармонично дополняют ассортимент товаров для домашнего комфорта стильные металлические полотенцесушители и элегантные стеклянные дизайн-радиаторы «Теплолюкс».

«Теплолюкс» – основа успешного бизнеса

Представлять технику «Теплолюкс» престижно и выгодно. Постоянный мониторинг потребностей клиентов позволяет компании «ССТ» создавать актуальную и востребованную продукцию, пользующуюся доверием у покупателей. Узнаваемый потребителями бренд, техническая и маркетинговая поддержка продаж, регулярные рекламные кампании в федеральных СМИ, широкая сеть сервисных центров – основные составляющие успешного развития бизнеса партнеров и дилеров компании «ССТ».



Теплый пол



Установка системы «теплый пол» – это современное и экологичное решение для оптимального поддержания заданной температуры в доме и офисе. Теплый пол создает атмосферу уюта и тепла в вашей квартире, загородном доме или на даче.

Комфорт премиум-класса

Установка электрического теплого пола – превосходный способ создать условия теплового комфорта в помещениях. Теплый пол может использоваться как основная, либо как вспомогательная система отопления.

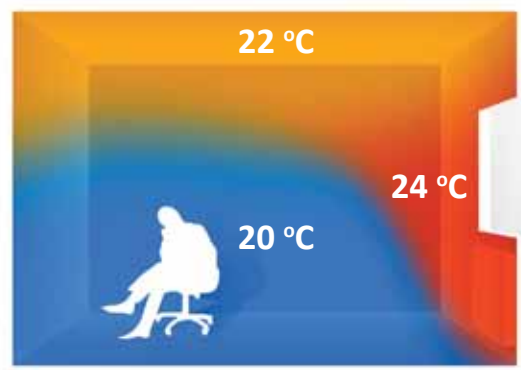

Центральное отопление

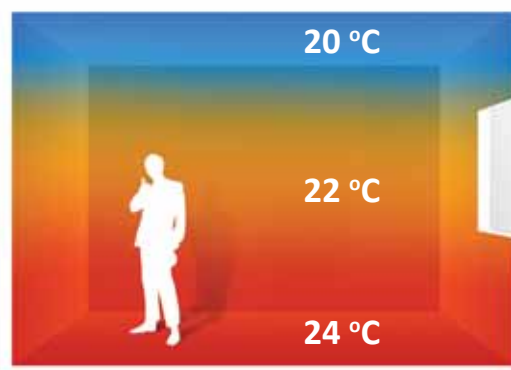

Кабельный теплый пол

Экологически чистое тепло

Теплый пол благоприятно влияет на здоровье всей семьи. Дети с удовольствием играют на его приятной тёплой поверхности.

Эстетичность и дизайн

По сравнению с традиционными источниками тепла, системы «теплый пол» полностью невидимы. Вы получаете больше возможностей для оформления интерьера.

Простой монтаж

Системы «теплый пол» легко установить, в том числе на существующую основу пола. Эти системы совместимы со всеми типами декоративных покрытий.

Экономичность и долговечность

Теплый пол позволяет снизить затраты на обогрев – применение терморегуляторов с функцией программирования обогрева позволяет снизить потребление электроэнергии на 70%. Теплый пол – одна из самых надежных систем обогрева, срок его службы составляет более 50 лет.

Решения для любых идей

Основной обогрев

Одножильный кабель

Двухжильный кабель

Нагревательный мат
TROPIX 200 Вт/м²

Нагревательный мат
ProfiMat 160

Нагревательная секция
ТЛОЭ

Нагревательная секция
ТЛБЭ

Нагревательная секция
ProfiRoll

Комфортный обогрев

Одножильный кабель

Двухжильный кабель

Нагревательный мат
Mini

Нагревательный мат
TROPIX 130–160 Вт/м²

Нагревательный мат
ProfiMat 120

Нагревательная секция
ТЛОЭ

Нагревательная секция
ТЛБЭ

Нагревательная секция
ProfiRoll

Теплолюкс TROPIX

Двухжильные нагревательные маты

Двухжильные нагревательные маты Теплолюкс TROPIX предназначены для комфортного обогрева пола в помещениях любого типа. Мат легко укладывается в тонкий (8-10 мм) слой плиточного клея и может использоваться под любое напольное покрытие: плитку, мрамор, ламинат, линолеум или ковровое покрытие. Монтаж мата возможен как на новую основу пола, так и на существующий пол в случае ремонта помещения, особенно, если важно выдержать малую толщину пола.



Преимущества

- **Гарантия 25 лет**
- Наличие линейки матов повышенной мощности (200 Вт/м²) для "холодных помещений" (первые этажи, лоджии, балкон, зимний сад), а также для использования в качестве основного обогрева.
- Оптимален для обеспечения комфортной температуры поверхности пола таких напольных покрытий, как плитка, керамогранит
- Удобство монтажа – кабель уже разложен и закреплен на сетке

Технические характеристики кабеля

Номинальное напряжение	~220 В
Максимальная рабочая температура	90 °С
Минимальная рабочая температура	-10 °С
Минимальная температура хранения	-20 °С
Минимальная температура установки	-10 °С
Длина установочного провода	2 м
Диаметр кабеля	3,5–5,0 мм

Конструкция

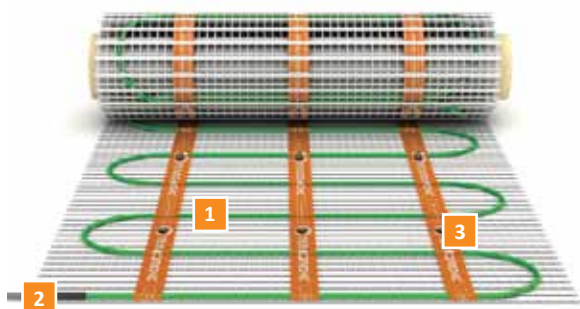

1. Многопроволочные жилы не имеют опасности излома и ухудшения контакта в муфте.
2. Экран из алюмолавсановой ленты – важный элемент электромагнитной безопасности теплого пола.
- 3, 4. Изоляция и оболочка обеспечивают повышенный срок службы.



Толщина кабеля менее 4 мм, что позволяет использовать минимальную толщину плиточного клея.



Малогабаритная прессованная муфта – инновационное решение, обеспечивающее высочайшую надежность.



Кабель надежно зафиксирован на синтетической стеклосетке, которая не деформируется при раскладке.

Технические характеристики матов Теплолюкс TROPIX

Двухжильный нагревательный мат Теплолюкс TROPIX 130–160 Вт/м²

Тип мата	Площадь, м ²	Мощность, Вт	Длина кабеля, м	Ток, А
МНН-130-1,00	1,00	130	10,5	0,6
МНН-170-1,30	1,30	170	14,0	0,8
МНН-215-1,50	1,50	215	17,0	1,0
МНН-285-2,00	2,00	285	24,0	1,3
МНН-375-2,50	2,50	375	30,0	1,7
МНН-480-3,00	3,00	480	35,0	2,2
МНН-535-3,50	3,50	535	42,0	2,4
МНН-630-4,50	4,50	630	51,0	2,9
МНН-770-5,50	5,50	770	64,0	3,5
МНН-900-6,50	6,50	900	73,0	4,1
МНН-1010-7,50	7,50	1010	81,0	4,6
МНН-1180-8,50	8,50	1180	97,0	5,4
МНН-1455-10,50	10,50	1455	119,0	6,6
МНН-1655-12,00	12,00	1655	131,0	7,5
МНН-1895-13,50	13,50	1895	160,0	8,6

Двухжильный нагревательный мат Теплолюкс TROPIX 200 Вт/м²

Тип мата	Площадь, м ²	Мощность, Вт	Длина кабеля, м	Ток, А
МНН-200-1,00	1,00	200	12,0	0,9
МНН-260-1,30	1,30	260	19,0	1,2
МНН-300-1,50	1,50	300	21,5	1,4
МНН-400-2,00	2,00	400	28,0	1,8
МНН-500-2,50	2,50	500	34,0	2,3
МНН-600-3,00	3,00	600	38,0	2,7
МНН-700-3,50	3,50	700	45,0	3,2
МНН-900-4,50	4,50	900	59,0	4,1
МНН-1100-5,50	5,50	1100	74,0	5,0
МНН-1300-6,50	6,50	1300	88,0	5,9
МНН-1500-7,50	7,50	1500	100,0	6,8
МНН-1700-8,50	8,50	1700	111,0	7,7
МНН-2100-10,50	10,50	2100	140,0	9,5
МНН-2400-12,00	12,00	2400	154,0	10,9
МНН-2700-13,50	13,50	2700	178,0	12,3

Комплект поставки

- Двухжильный нагревательный мат Теплолюкс TROPIX
- Гофрированная трубка для датчика с заглушкой
- Инструкция
- Паспорт

Для управления теплыми полами рекомендуем



Терморегуляторы серии **TP 500** и **MCS 300** – систему дистанционного управления с помощью смартфона

Подробности на стр. 20

Сертификация

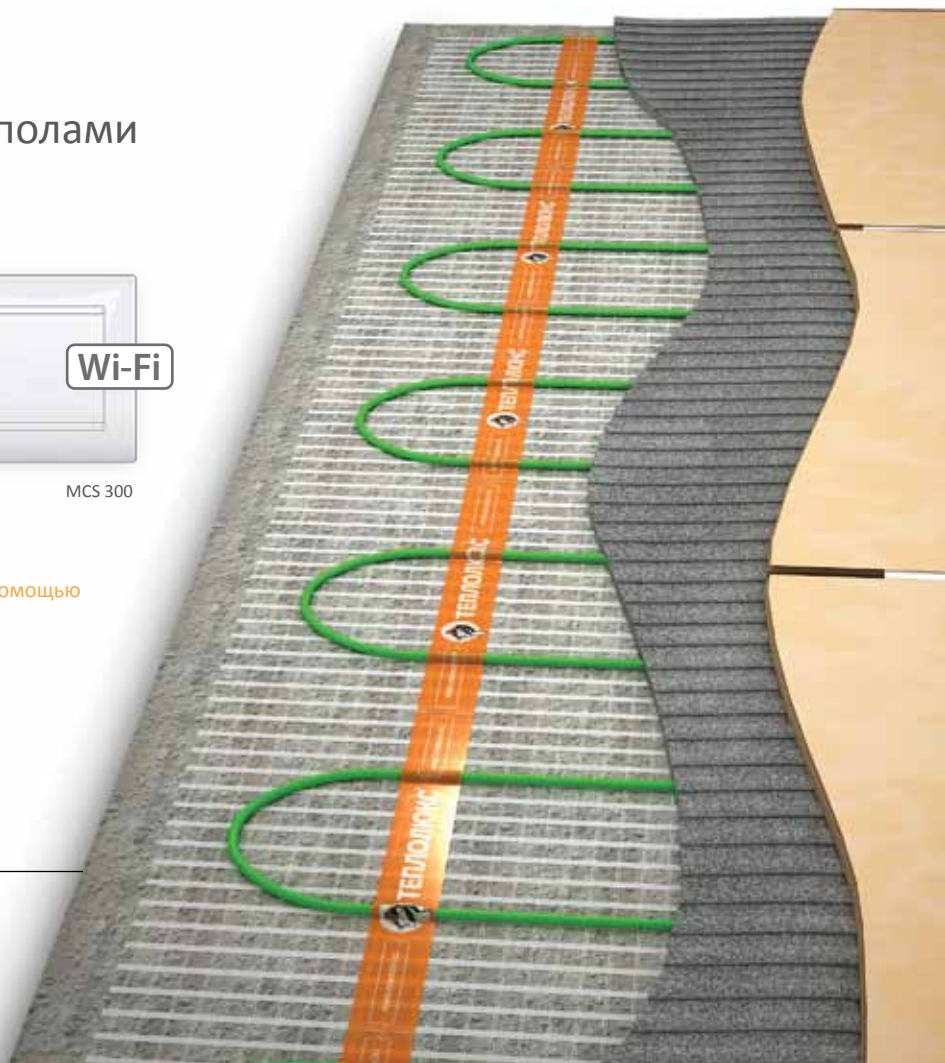
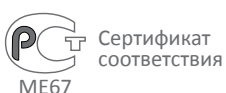

Теплолюкс MINI

Одножильные нагревательные маты

Одножильные нагревательные маты Теплолюкс Mini применяются для комфортного обогрева пола. Могут использоваться под любым покрытием на Ваш выбор: плитка, мрамор, ламинат, линолеум или ковровое покрытие. Пригодны для любого типа помещений и могут монтироваться как на новую основу пола, так и на существующий пол в случае ремонта помещения, особенно в тех случаях, когда крайне важно выдержать малую толщину конструкции пола.



Преимущества

- **Гарантия 25 лет**
- Классическое решение для полов без стяжки
- Удобство монтажа – кабель уже разложен и закреплен на сетке
- Доступная цена
- Быстрый и равномерный обогрев

Технические характеристики кабеля

Номинальное напряжение	~220 В
Максимальная рабочая температура	70 °С
Минимальная рабочая температура	-10 °С
Минимальная температура хранения	-20 °С
Минимальная температура установки	-10 °С
Длина установочного провода	4 м+4 м (для матов с площадью обогрева до 3,6 м²) 4 м+8 м (для матов с площадью обогрева 4,2 м² и более)
Диаметр кабеля	3,6–4,1 мм

Конструкция



1. Многопроволочные жилы не имеют опасности излома и ухудшения контакта в муфте.
2. Экран из алюмолавсановой ленты – важный элемент электромагнитной безопасности теплого пола.
- 3, 4. Изоляция и оболочка обеспечивают повышенный срок службы.

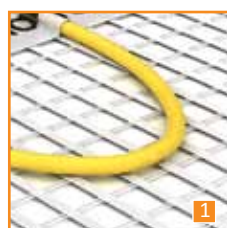

Толщина кабеля позволяет использовать минимальную толщину плиточного клея.



Малогабаритная прессованная муфта – инновационное решение, обеспечивающее высочайшую надежность.



Кабель надежно зафиксирован на синтетической стеклосетке, которая не деформируется при раскладке.

Технические характеристики матов Теплолюкс MiNi

Одножильный нагревательный мат Теплолюкс MiNi

Тип мата	Площадь, м ²	Мощность, Вт	Длина кабеля, м	Ток, А
МН-105-0,65	0,65	105	12,7	0,5
МН-155-1,00	1,00	155	17,0	0,7
МН-200-1,40	1,40	200	23,5	0,9
МН-250-1,80	1,80	250	29,0	1,1
МН-345-2,30	2,30	345	39,0	1,6
МН-440-3,00	3,00	440	51,0	2,0
МН-540-3,60	3,60	540	62,0	2,5
МН-640-4,20	4,20	640	70,0	2,9
МН-760-5,00	5,00	760	85,0	3,5
МН-930-6,00	6,00	930	105,0	4,2
МН-1070-7,00	7,00	1070	122,0	4,9
МН-1180-8,00	8,00	1180	137,0	5,4
МН-1420-9,50	9,50	1420	160,0	6,5
МН-1700-11,50	11,50	1700	200,0	7,7
МН-1960-13,00	13,00	1960	220,0	8,9
МН 2300-15,30	15,30	2300	261,0	10,5

Комплект поставки

- Одножильный нагревательный мат Теплолюкс MiNi
- Гофрированная трубка для датчика с заглушкой
- Инструкция
- Паспорт

Для управления теплыми полами рекомендуем



Терморегуляторы серии **TP 500** и **MCS 300** – систему дистанционного управления с помощью смартфона

Подробнее на стр. 20

Сертификация

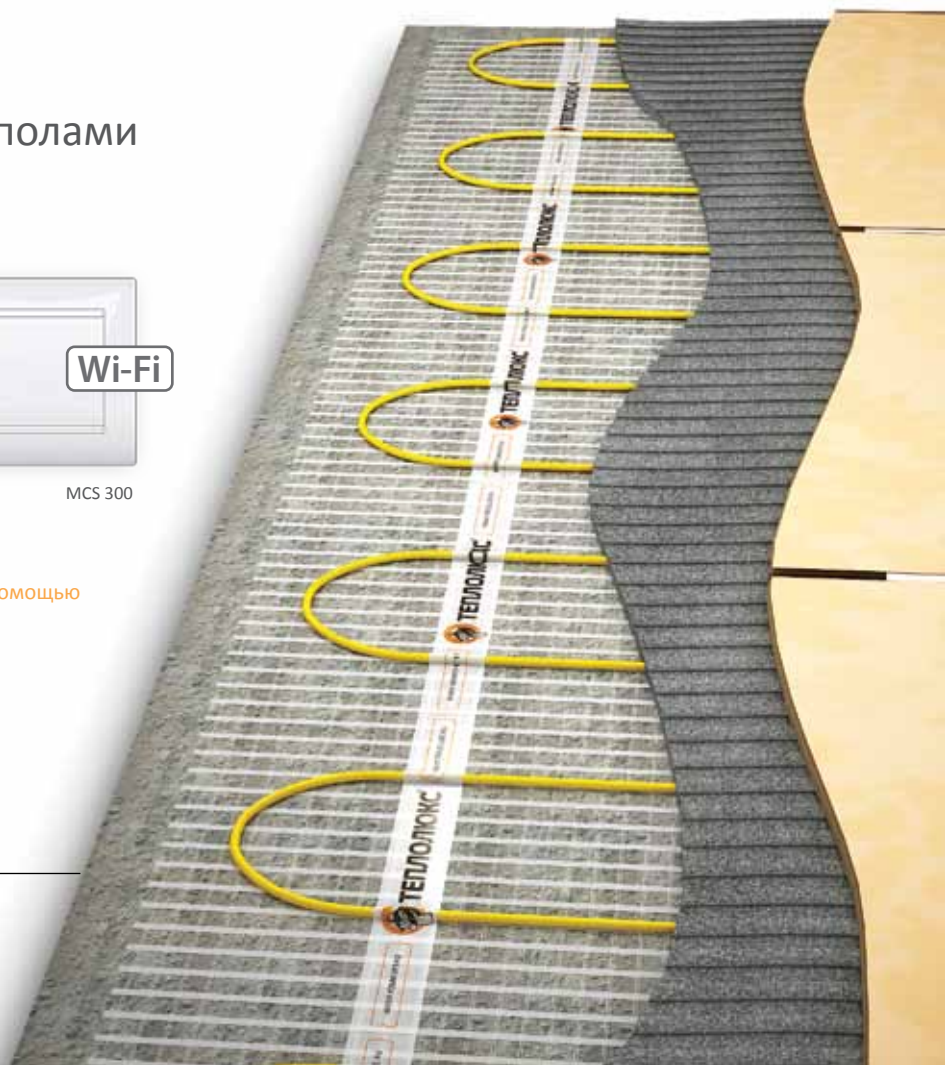

Теплолюкс ТЛБЭ

Двухжильные нагревательные секции

Двухжильные нагревательные секции Теплолюкс ТЛБЭ используются в качестве основной системы отопления, а также в качестве системы комфортного подогрева холодного пола. Эти системы идеально подходят для монтажа в полы со стяжкой и под любые декоративные покрытия: плитку, мрамор, ламинат, линолеум или ковровое покрытие.



Преимущества

- **Универсальность** – секция может монтироваться в помещениях различного назначения и конфигурации
- Гарантия 25 лет
- Двухжильный кабель обеспечивает удобство монтажа

Конструкция



Надежная прессованная муфта изготавливается на автоматизированной линии методом заливки компаунда под давлением.

Технические характеристики кабеля

Номинальное напряжение	~220 В
Максимальная рабочая температура	70 °С
Минимальная рабочая температура	-10 °С
Минимальная температура хранения	-20°С
Минимальная температура установки	-10°С
Минимальный радиус изгиба	30 мм
Длина установочного провода	2 м
Диаметр кабеля	5,65–7,45 мм



1. Многопроволочные жилы защищены от излома и ухудшения контакта в муфте.
2. Экран из алюмолавсановой ленты – важный элемент электромагнитной безопасности теплого пола.
- 3,4. Изоляция и оболочка обеспечивают длительный срок службы.



Для удобства размотки при монтаже секции поставляются на катушке.

Технические характеристики секций Теплолюкс ТЛБЭ

Двухжильная нагревательная секция ТЛБЭ

Тип секции	Мощность, Вт	Длина кабеля, м	Ток, А
20ТЛБЭ2-5-100	100	5,0	0,5
15ТЛБЭ2-13-190	190	13,0	0,9
15ТЛБЭ2-18-270	270	18,0	1,2
17ТЛБЭ2-21-340	340	21,0	1,5
18ТЛБЭ2-23-420	420	23,0	1,9
20ТЛБЭ2-26-520	520	26,0	2,4
20ТЛБЭ2-32-630	630	32,0	2,9
20ТЛБЭ2-42-800	800	42,0	3,6
20ТЛБЭ2-48-900	900	48,0	4,1
20ТЛБЭ2-63-1200	1200	63,0	5,5
20ТЛБЭ2-75-1400	1400	75,0	6,4
20ТЛБЭ2-100-2000	2000	100,0	9,1
20ТЛБЭ2-127-2540	2540	127,0	11,5
20ТЛБЭ2-161-3220	3220	161,0	14,6

Комплект поставки

- Двухжильная нагревательная секция Теплолюкс ТЛБЭ
- Гофрированная трубка для датчика с заглушкой
- Монтажная лента
- Инструкция
- Паспорт

Для управления теплыми полами
рекомендуем



Терморегуляторы серии **TP 500**
и **MCS 300** – систему дистанционного управления с помощью
смартфона

Подробнее на стр. 20

Сертификация



Сертификат
соответствия



Теплолюкс ТЛОЭ

Одножильные нагревательные секции

Одножильные нагревательные секции Теплолюкс ТЛОЭ применяются в качестве основной системы отопления и в качестве системы комфортного подогрева холодного пола. Эти системы идеально подходят для монтажа в полы со стяжкой и могут использоваться с любым декоративным покрытием: плиткой, мрамором, ламинатом, линолеумом или ковровым покрытием.



Преимущества

- **Доступная цена**
- Гарантия 25 лет
- Универсальность – может монтироваться в помещениях различного назначения и конфигурации
- Долговечность и надежность

Конструкция



Надежная компактная прессованная муфта изготавливается на автоматизированной линии методом заливки компаунда под давлением.

Технические характеристики кабеля

Номинальное напряжение	~220 В
Максимальная рабочая температура	70 °С
Минимальная рабочая температура	-10 °С
Минимальная температура хранения	-20 °С
Минимальная температура установки	-10 °С
Минимальный радиус изгиба	30 мм
Длина установочного провода	2 м
Диаметр кабеля	5,4–6,2 мм



1. Многопроволочные жилы защищены от излома и ухудшения контакта в муфте.
2. Экран из алюмолавсановой ленты – важный элемент электромагнитной безопасности теплого пола.
- 3,4. Изоляция и оболочка обеспечивают длительный срок службы.



Для удобства разматки при монтаже секции поставляются на катушке.

Технические характеристики секций Теплолюкс ТЛОЭ

Одножильная нагревательная секция ТЛОЭ

Тип секции	Мощность, Вт	Длина кабеля, м	Ток, А
14ТЛОЭ2-10-140	140	10,0	0,6
15ТЛОЭ2-13-190	190	13,0	0,9
15ТЛОЭ2-18-270	270	18,0	1,2
15ТЛОЭ2-21-330	330	21,0	1,5
20ТЛОЭ2-30-590	590	30,0	2,7
18ТЛОЭ2-38-700	700	38,0	3,2
20ТЛОЭ2-42-800	800	42,0	3,6
20ТЛОЭ2-48-900	900	48,0	4,1
21ТЛОЭ2-50-1050	1050	50,0	4,8
20ТЛОЭ2-63-1200	1200	63,0	5,5
20ТЛОЭ2-75-1400	1400	75,0	6,4
20ТЛОЭ2-90-1800	1800	90,0	8,2
20ТЛОЭ2-105-2100	2100	105,0	9,5
20ТЛОЭ2-125-2500	2500	125,0	11,4
20ТЛОЭ2-170-3400	3400	170,0	15,5

Комплект поставки

- Одножильная нагревательная секция Теплолюкс ТЛОЭ
- Гофрированная трубка для датчика с заглушкой
- Монтажная лента
- Инструкция
- Паспорт

Для управления теплыми полами
рекомендуем



Терморегуляторы серии **TP 500**
и **MCS 300** – систему дистанционного управления с помощью
смартфона

Подробности на стр. 20

Сертификация

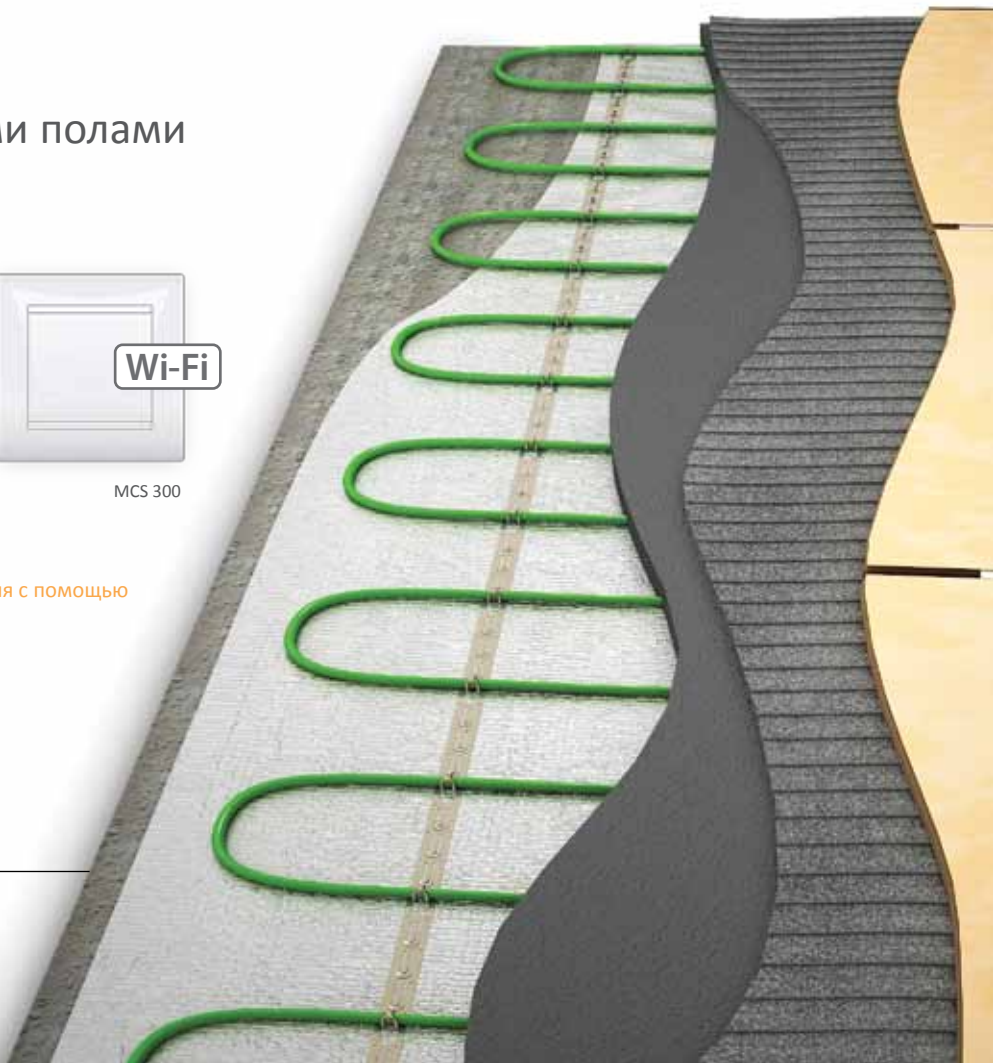
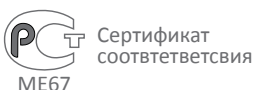

Теплолюкс ProfiRoll

Двухжильные нагревательные секции

Двухжильные нагревательные секции Теплолюкс ProfiRoll используются в качестве основной системы обогрева помещений и в качестве системы комфортного подогрева поверхности пола. Эти системы идеально подходят для монтажа в полы со стяжкой и могут использоваться с любым декоративным покрытием на Ваш выбор: плиткой, мрамором, ламинатом, линолеумом или ковровым покрытием в квартире, в доме, на даче, в промышленных и офисных помещениях.



Преимущества

- **Пожизненная гарантия**
- Инновационная конструкция соединительной муфты обеспечивает повышенную надежность
- Расширенная линейка секций (18 типоразмеров) позволяет выбрать комплект в зависимости от назначения помещения, типа покрытия и вида обогрева

Технические характеристики кабеля

Номинальное напряжение	~220 В
Максимальная рабочая температура	90 °С
Минимальная рабочая температура	-10 °С
Минимальная температура хранения	-20 °С
Минимальная температура установки	-10 °С
Минимальный радиус изгиба	30 мм
Длина установочного провода	2 м
Диаметр кабеля	5,7–6,5 мм

Конструкция



1. Многопроволочные жилы не имеют опасности излома и ухудшения контакта в муфте.
2. Экран из алюмолавсановой ленты – важный элемент электромагнитной безопасности теплого пола.
- 3,4. В изоляции и оболочке кабеля используются самые современные импортные материалы с улучшенными характеристиками и увеличенным сроком службы.



Новая конструкция максимально защищенной и надежной муфты с оребрением обеспечивает улучшенный теплоотвод, полную герметичность и защиту нагревательного кабеля.



Сниженная линейная мощность 14 Вт/м позволяет использовать меньший шаг укладки, что дает более равномерный прогрев и возможность избежать "эффекта зебры", а также обеспечивает долговечность кабеля, а значит, его эффективную работу и полную надежность.

Технические характеристики секций Теплолюкс ProfiRoll

Двухжильная нагревательная секция Теплолюкс ProfiRoll

Тип секции	Мощность, Вт	Длина кабеля, м	Ток, А
ProfiRoll-160	160	11,0	0,7
ProfiRoll-200	200	14,0	0,9
ProfiRoll-240	240	17,5	1,1
ProfiRoll-320	320	23,0	1,5
ProfiRoll-400	400	28,5	1,8
ProfiRoll-480	480	35,0	2,2
ProfiRoll-600	600	47,0	2,7
ProfiRoll-720	720	55,0	3,3
ProfiRoll-800	800	61,0	3,6
ProfiRoll-960	960	70,5	4,4
ProfiRoll-1120	1120	80,5	5,1
ProfiRoll-1280	1280	89,0	5,8
ProfiRoll-1400	1400	97,0	6,4
ProfiRoll-1600	1600	114,0	7,3
ProfiRoll-1800	1800	131,0	8,2
ProfiRoll-1920	1920	138,0	8,7
ProfiRoll-2000	2000	143,0	9,1
ProfiRoll-2400	2400	171,0	10,9

Комплект поставки

- Двухжильная нагревательная секция Теплолюкс ProfiRoll
- Гофрированная трубка для датчика с заглушкой
- Монтажная лента
- Инструкция
- Паспорт

Для управления теплыми полами
рекомендуем



Терморегуляторы серии **TP 500**
и **MCS 300** – систему дистанционного управления с помощью
смартфона

Подробности на стр. 20

Сертификация



Сертификат
соответствия

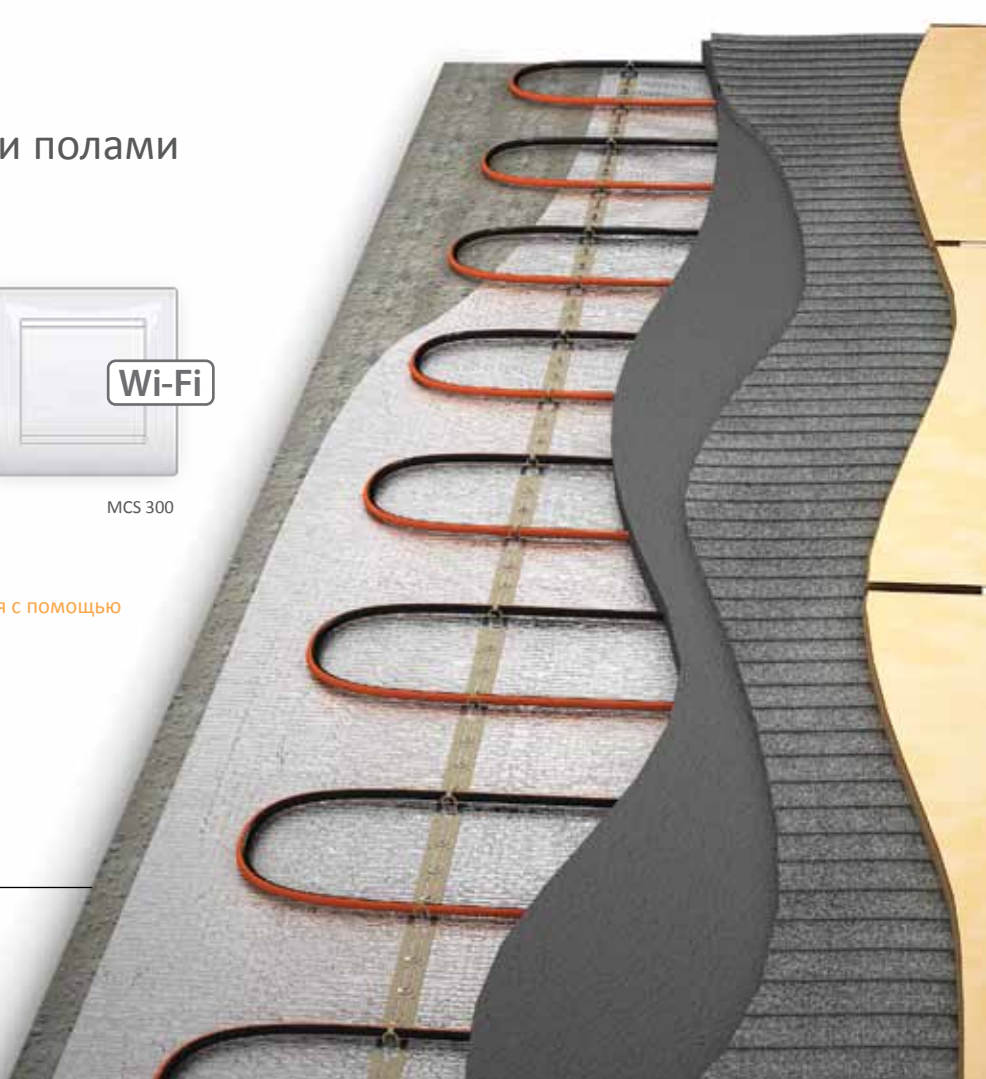

Теплолюкс ProfiMat

Двухжильные нагревательные маты

- Линейка 120 Вт – для чувствительных напольных покрытий, даже для паркета.
- Линейка 160 Вт – для холодных напольных покрытий.

ProfiMat легко уложить в тонкий (8-10 мм) слой клея. Система может использоваться под любое покрытие: плитку, мрамор, ламинат, линолеум и ковровое покрытие. Это решение подходит для любого типа помещений – маты могут монтироваться как на новую основу пола, так и на существующий пол в случае ремонта помещения, особенно, когда важно выдержать малую толщину пола.

Преимущества

- **Пожизненная гарантия**
- Расширенная по мощности и типоразмерам линейка нагревательных матов позволяет выбрать комплект в зависимости от назначения помещения, типа покрытия и вида обогрева
- Новая технология крепления кабеля к сетке обеспечивает быстрый и удобный монтаж.

Конструкция

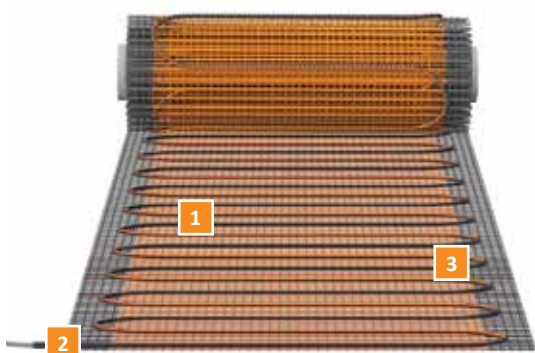

Толщина кабеля около 4 мм позволяет использовать минимальную толщину плиточного клея.



Малогабаритная прессованная муфта – инновационное решение, обеспечивающее высочайшую надежность.

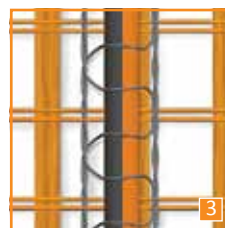

Уникальная пришивная технология крепления кабеля гарантирует фиксацию кабеля при монтаже, а также максимальную теплоотдачу.



Технические характеристики кабеля

Номинальное напряжение	~220 В
Максимальная рабочая температура	90 °С
Минимальная рабочая температура	-10 °С
Минимальная температура хранения	-20 °С
Минимальная температура установки	-10 °С
Длина установочного провода	2 м
Диаметр кабеля	3,41–4,6 мм



1. Многопроволочные жилы защищены от излома и ухудшения контакта в муфте.
2. Экран из алюмомагнеситовой ленты – важный элемент безопасности, который почти полностью гасит электромагнитное излучение.
3. Для изоляции и оболочки кабеля выбраны самые современные импортные материалы с улучшенными характеристиками и увеличенным сроком службы.

Технические характеристики матов Теплолюкс ProfiMat

Двухжильный нагревательный мат Теплолюкс ProfiMat 120 Вт/м²

Тип мата	Площадь, м ²	Мощность, Вт	Длина кабеля, м	Ток, А
ProfiMat120-1,0	1,0	120	12,0	0,5
ProfiMat120-1,5	1,5	180	17,5	0,8
ProfiMat120-2,0	2,0	240	22,0	1,1
ProfiMat120-2,5	2,5	300	30,0	1,4
ProfiMat120-3,0	3,0	360	31,5	1,6
ProfiMat120-3,5	3,5	420	40,5	1,9
ProfiMat120-4,0	4,0	480	47,0	2,2
ProfiMat120-5,0	5,0	600	66,0	2,7
ProfiMat120-6,0	6,0	720	77,0	3,3
ProfiMat120-7,0	7,0	840	81,0	3,8
ProfiMat120-8,0	8,0	960	94,0	4,4
ProfiMat120-9,0	9,0	1080	105,0	4,9
ProfiMat120-10,0	10,0	1200	120,0	5,5
ProfiMat120-12,0	12,0	1440	144,0	6,5
ProfiMat120-15,0	15,0	1800	182,0	8,2

Двухжильный нагревательный мат Теплолюкс ProfiMat 160 Вт/м²

Тип мата	Площадь, м ²	Мощность, Вт	Длина кабеля, м	Ток, А
ProfiMat160-1,0	1,0	160	15,0	0,7
ProfiMat160-1,5	1,5	240	22,0	1,1
ProfiMat160-2,0	2,0	320	28,5	1,5
ProfiMat160-2,5	2,5	400	28,5	1,8
ProfiMat160-3,0	3,0	480	35,5	2,2
ProfiMat160-3,5	3,5	560	50,5	2,5
ProfiMat160-4,0	4,0	640	49,5	2,9
ProfiMat160-5,0	5,0	800	69,5	3,6
ProfiMat160-6,0	6,0	960	87,5	4,4
ProfiMat160-7,0	7,0	1120	103,0	5,1
ProfiMat160-8,0	8,0	1280	106,0	5,8
ProfiMat160-9,0	9,0	1440	121,0	6,5
ProfiMat160-10,0	10,0	1600	130,0	7,3
ProfiMat160-12,0	12,0	1920	160,0	8,7
ProfiMat160-15,0	15,0	2400	198,0	10,9

Комплект поставки

- Двухжильный нагревательный мат Теплолюкс ProfiMat
- Гофрированная трубка для датчика с заглушкой
- Инструкция
- Паспорт

Для управления теплыми полами рекомендуем



Терморегуляторы серии **TP 500** и **MCS 300** – систему дистанционного управления с помощью смартфона

Подробности на стр. 20

Сертификация

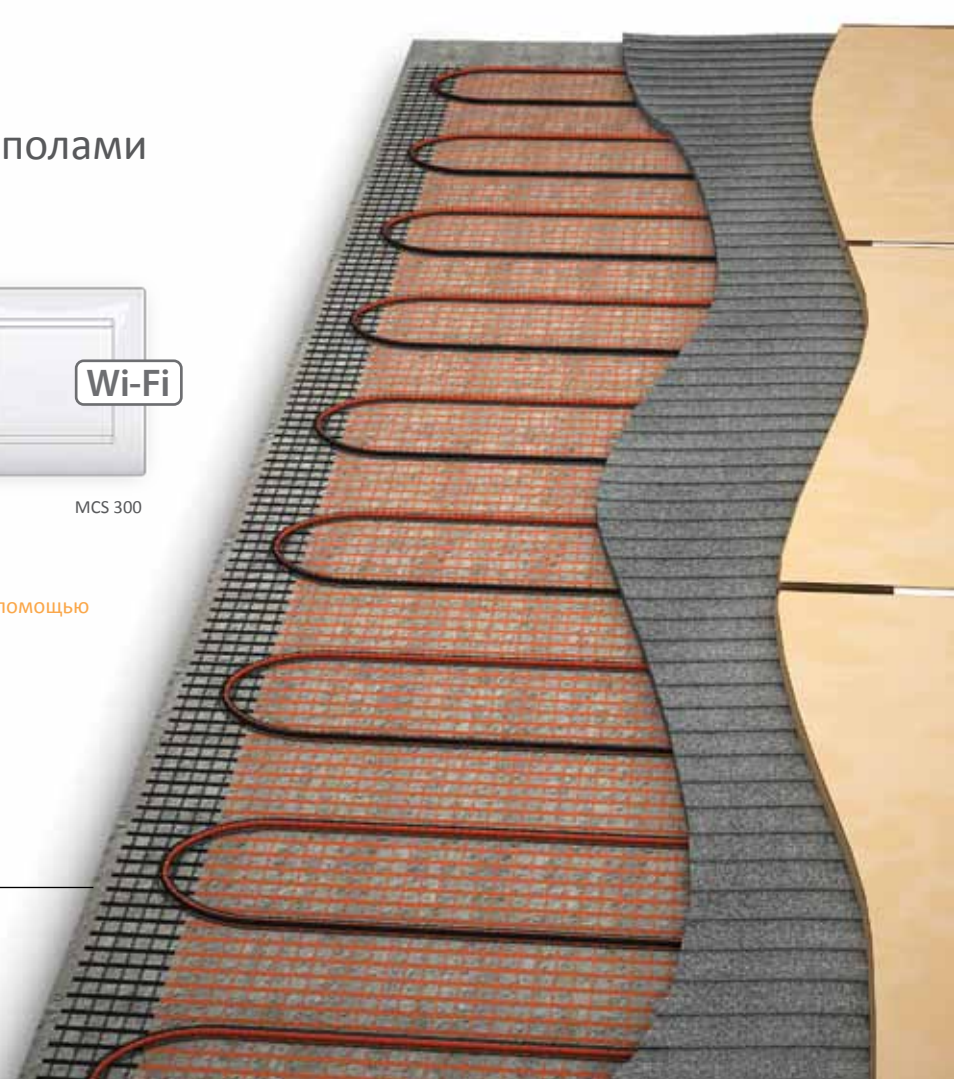
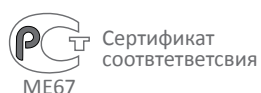

Терморегуляторы



Терморегуляторы «Теплолюкс» —

это линейка инновационных устройств, позволяющих управлять температурой обогрева и временем работы теплых полов.

Терморегуляторы предназначены для автоматического управления теплыми полами и экономии электроэнергии при их эксплуатации: терморегулятор включает теплый пол только тогда, когда это необходимо для поддержания комфортной температуры.



TP 520

TP 515

TP 510

Классика управления

Терморегуляторы «Теплолюкс» с простой регулировкой температуры идеально подходят для пользователей, которым не нужно создавать сценарий работы теплого пола.

Программирование комфорта

Интеллектуальные терморегуляторы «Теплолюкс» позволяют разогреть пол к заданному времени или выключить его, когда обогрев не нужен.

Удобство и простота

Широкая линейка терморегуляторов и подробно написанная инструкция с сопровождением иллюстраций, позволяет легко и быстро разобраться с функциями терморегулятора и установить требуемый сценарий работы теплого пола.

Качество

Многолетний опыт производства терморегулирующей аппаратуры, позволяет нам предложить клиентам самые высоконадежные и привлекательные приборы, представленные на российском рынке.

Теплолюкс серия TP 500

Терморегуляторы

Терморегуляторы серии TP 500 выполнены в уникальном дизайне. Особый стиль и современность визуально выделяют эти регуляторы из ряда аналогов и позволяют вписать их в любой интерьер.

TP 510. Классика управления



- Простой механизм управления
- Выключатель интегрирован в диск регулировки
- Идеален для случаев, когда не требуется программирование
- Стильный корпус-моноблок выполнен без дополнительного обрамления. Благодаря минимальному количеству деталей TP 510 легко установить

TP 515. Для ценителей точности



- Индикация температуры на большом дисплее
- Цифровое регулирование
- Точность поддержания температуры (+/- 0,5 °C)
- Встроенные часы

TP 520. Домашний хранитель теплоты



- Программирование 4 событий
- Сохранит до 70% электричества
- Разогреет теплый пол к возвращению домой и выключит, когда никого нет дома
- Полностью разделяет стиль жизни владельца, имеет отдельное расписание на каждый день недели



TP 520

Установка

Терморегулятор монтируется на стену врезным или накладным способом и идеально вписывается в любой интерьер.

Также доступна коробка для наружного монтажа.

Коробка переходная для накладного монтажа TP 500

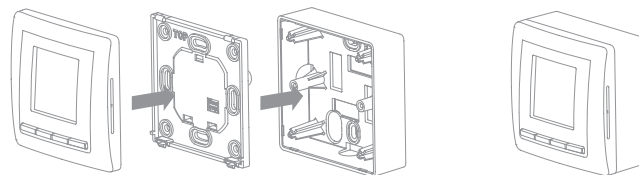

TP 510

Простой механизм управления и стильный дизайн



TP 515

Удобные кнопки для создания сценария температуры



TP 520

Событийный программный режим и экономия до 70% энергопотребления



Возможные цвета корпуса – белый и кремовый

Технические характеристики

	TP 510	TP 515	TP 520
Тип терморегулятора	аналоговый	цифровой	цифровой
Напряжение питания	220 В (+10% -15%)	220 В (+10% -15%)	220 В (+10% -15%)
Максимальный коммутируемый ток нагрузки	16 А (3,5 кВт)	16 А (3,5 кВт)	16 А (3,5 кВт)
Потребляемая мощность (терморегулятор)	450 мВт	450 мВт	450 мВт
Масса	90 г	150 г	150 г
Габариты	86x86x35 мм	86x86x35 мм	86x86x35 мм
Степень защиты	IP20	IP20	IP20
Класс защиты	II	II	II
Выносной датчик температуры пола (TST02)	NTC 6,8 кОм	NTC 6,8 кОм	NTC 6,8 кОм
Длина установочного провода датчика	2 м	2 м	2 м
Допустимая окружающая температура	от +5°C до +40°C	от +5°C до +40°C	от +5°C до +40°C
Допустимая отн. влажность воздуха	80%	80%	80%
Пределы регулирования температуры	от +5°C до +45°C	от +5°C до +35°C	от +5°C до +35°C
Цвет корпуса	белый, кремовый	белый, кремовый	белый, кремовый



Датчик температуры пола TST02

Длина соединительного провода	2 м
Диапазон измеряемых температур	+5°C ... +45°C
Тип чувствительного элемента	терморезистор 6,8 кОм / 25°C

Комплект поставки

- Терморегулятор
- Датчик температуры
- Инструкция

Сертификация

Соответствие всем необходимым требованиям подтверждено соответствующими Сертификатами.



Сертификат соответствия и декларация о соответствии



Сертификат для TP 510 и TP 520



Теплолюкс серия TP 800

Терморегуляторы на радиоканале

TP 810, TP 820, TP 840

Терморегуляторы 800-й серии включают пульт управления и исполнительный модуль. Терморегуляторы TP 810, TP 820 и TP 840 позволяют управлять несколькими нагревательными элементами: нагревательными секциями, матами или радиаторами для TP 840 по беспроводному каналу связи. Максимальное количество исполнительных модулей, подключаемых к пульту управления – 4. Дальность действия на открытом пространстве – до 100 м. Терморегулятор TP 820 имеет функцию программирования. Терморегулятор TP 840 имеет функцию «антизамерзания».

Комфорт на расстоянии

Управляйте температурой теплого пола с помощью функционального пульта, не вставая с дивана. Идеально подходит для всех марок теплых полов «Теплолюкс».

Удобство и простота

Широкая линейка терморегуляторов и подробная инструкция позволяют легко и быстро разобраться с функциями терморегулятора и установить требуемый сценарий работы теплого пола.



Удобный пульт управления с возможностью крепления к стене.



Информативный ЖК дисплей с меню на русском языке



Простое управление

Технические данные

Степень защиты	IP20
Класс защиты	II
Диапазон окружающей температуры	+5°C ... +40°C
Предельная влажность воздуха	80%

Технические характеристики

ТР 810, ТР 820, ТР 840 – исполнительные модули

Напряжение питания	~220 В, 50 Гц
Максимальный ток нагрузки	16 А
Потребляемая мощность	0,45 Вт
Масса	150 г
Габариты	80×80×52 мм
Сохранение установок при отключённом питании	12 месяцев
Датчик температуры пола	TST02; NTC 6,8 кОм
Пределы регулирования температуры	от +5°C до +35°C

Датчик температуры пола TST 02

Длина соединительного провода	2 м
Диапазон измеряемых температур	+5°C ... +45°C
Тип чувствительного элемента	терморезистор 6,8 кОм / 25 °С
Гарантия	2 года

ТР 810, ТР 820, ТР 840 – пульты управления

Напряжение питания	3 В пост. (2×1,5 AAA)
Максимальный ток нагрузки	Не применимо
Потребляемая мощность	Не применимо
Масса	90 г
Габариты	130×53×20 мм
Сохранение установок при отключённом питании	12 месяцев
Датчик температуры пола	Не применимо
Встроенный датчик температуры воздуха	810 – не применимо 820, 840 – DS1820
Поддерживаемая температура	Не применимо
Заводская установка температуры	25 °С
Радиочастота связи	433,92/868,3 МГц
Гарантия	2 года

Комплект поставки

Исполнительный модуль и пульт управления поставляются отдельно. Это позволяет подобрать нужное количество модулей для управления с пульта.

- **Исполнительный модуль**
- Датчик температуры
- Инструкция
- Клеммы

- **Пульт управления**
- Паспорт-инструкция
- Элементы питания AAA
- Настенный держатель

Сертификация

Соответствие всем необходимым требованиям подтверждено соответствующими Сертификатами.



MCS 300

Система управления теплыми полами с мобильных устройств

Система Mobile Comfort System состоит из терморегулятора со встроенным Wi-Fi модулем и специального бесплатного приложения для мобильных устройств. Дистанционное управление обогревом пола осуществляется по сети Wi-Fi напрямую со смартфона с установленным приложением MCS 300 или через домашний Wi-Fi роутер.

Преимущества

- Контроль работы систем теплых полов с экрана смартфона по сети Wi-Fi предоставляет уникальную возможность удаленно управлять температурным режимом в квартире, доме или на даче
- Бесплатное приложение для мобильных устройств на русском языке
- Возможность контролировать работу до 32 систем электрообогрева в разных помещениях позволяет пользователю устанавливать комфортный температурный режим во всех помещениях, оборудованных системой теплый пол с терморегулятором MCS 300
- Широкие возможности настройки и программирования для каждого дня недели позволяют экономить до 70% потребления электроэнергии при работе теплого пола



Схема работы системы



* Не входит в комплект поставки



Технические характеристики терморегулятора MCS 300

Тип регулятора	аналоговый
Напряжение питания	220 В (+10% ... -15%)
Максимальный коммутируемый ток нагрузки	16 А (3,5 кВт)
Потребляемая мощность	2 Вт
Масса	100 г
Габариты	83x83x48 мм
Сохранение установок при отключенном питании	12 мес.
Степень защиты	IP21
Класс защиты	II
Выносной датчик температуры пола	TST02
Длина установочного провода датчика	2 м
Температура эксплуатации	от +5°C до +40°C
Допустимая отн. влажность воздуха	80%
Пределы регулирования температуры	от +5°C до +45°C
Заводская установка терморегулятора	+28°C
Гарантийный срок	2 года

Бесплатное приложение MCS 300



Подробности об установке приложения MCS 300 вы можете узнать на сайтах: www.sst.ru, www.ses-pro.ru или бесплатно скачать в App Store по запросу «MCS 300».

Комплект поставки

- Терморегулятор MCS 300
- Датчик температуры
- Паспорт
- Инструкция по эксплуатации

Сертификация

Соответствие всем необходимым требованиям подтверждено соответствующими Сертификатами.



Сертификат
соответствия



Теплолюкс Flora

Дизайн-радиаторы

Стильный комфорт

Дизайн-радиаторы Теплолюкс Flora – стильные нагревательные приборы, предназначенные для создания комфортной температуры в отдельных зонах пребывания человека.

Он позволяет создать комфортную температуру вне зависимости от условий водоснабжения и отопительного сезона, подчеркнуть индивидуальность жилого пространства и офисных помещений.

Нагревательная панель дизайн-радиатора выполнена из ударопрочного закаленного стекла, за которым расположен нагревательный элемент и слой теплоизоляции.

Такая технология позволяет направить тепло исключительно в сторону человека.

Благодаря минимальному эффекту конвекции Теплолюкс Flora не сушит воздух, сохраняет кислород и обеспечивает комфортный микроклимат.





Идеальное решение для любого помещения

- **Ванная комната.** Не боится влаги, не занимает место, быстро обогреет маленькое помещение и обеспечит комфортную температуру перед и после принятия ванны или душа.
- **Кухня.** Размещение в зоне обеденного стола создаст комфортную температуру для приема пищи или общения с друзьями.
- **Детская комната.** Не сушит воздух, а значит и нежную кожу ребенка. Вырабатывает очень мягкое тепло с постоянной температурой вне зависимости от времени работы. Изготовлен из экологически безопасных материалов.
- **Спальня.** Сохраняет кислород в помещении. Обеспечивает комфортный микроклимат для сна.

Преимущества

- Для любых помещений, в том числе с повышенной влажностью
- Стильный элемент декора. 16 вариантов исполнения для любого интерьера
- Эксклюзивная технология обогрева
- Эффект мягкого солнечного тепла
- Не сушит воздух, сохраняет кислород
- Не выцветает, прост в уходе
- Экономичность
- Изготовлен из экологически безопасных материалов, ударопрочен, пожаробезопасен, не травмоопасен
- Простой монтаж

Цветовая гамма



Оранжевый

Красный

Коричневый

Бежевый

Зеленый

Изумрудный

Бордовый

Черный



Установка

Дизайн-радиатор монтируется на стену. Подключается к электрической сети 220В.

Возможные варианты крепления:

- горизонтально
- вертикально
- ромбом (для 60x60 см)

Комплект поставки

- Дизайн-радиатор
- Комплект держателей
- Монтажный ключ-шестигранник
- Инструкция по монтажу и эксплуатации

Конструкция

1. Прочное закаленное стекло обеспечивает эффективную теплоотдачу и украсит любой интерьер.
2. Нагревательный кабель обеспечивает равномерный нагрев.
3. Слой теплоизоляции препятствует теплопотерям и направляет все тепло в сторону человека.
4. Распределительная коробка с установочным проводом расположена за декоративной панелью и незаметна в интерьере.

Габаритные размеры

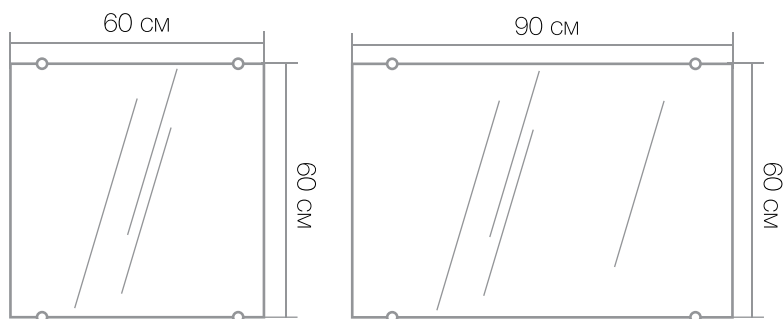



Технические характеристики

Габариты (ВxШxТ), см	60x60x0,4	60x90x0,6
Мощность, Вт	160	260
Напряжение питания, В	220±10%	
Класс защиты от поражения электрическим током	I	
Степень защиты от пыли и влаги	IP44	
Температура нагрева декоративной панели, °С	65-75	
Длина провода питания, м	1,5	
Вес радиатора с креплением, кг	3,6	7,8

Сертификация

Соответствие всем необходимым требованиям подтверждено соответствующими Сертификатами.

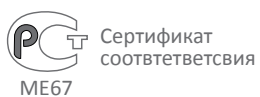

Теплолюкс

Электрические полотенцесушители из нержавеющей стали

Электрический полотенцесушитель можно установить отдельно в ванной комнате в дополнение к уже имеющемуся водяному полотенцесушителю или в любом другом помещении. Установка электрического полотенцесушителя не занимает много времени – нет необходимости демонтировать стены и врезаться в систему горячего водоснабжения, достаточно установить электрический полотенцесушитель на стене и подключить его самостоятельно.

Преимущества

- Не зависит от условий водоснабжения
- Высокая электробезопасность
- Быстрый разогрев полотенцесушителя
- Простая установка
- Материал корпуса – полированная нержавеющая сталь



Конструкция

1. Регулируемые крепления к стене обеспечивают надежную фиксацию изделия на любой поверхности.
2. Нагревательный кабель обеспечивает эффективную сушку.
3. Корпус из нержавеющей стали долговечен, не подвержен коррозии.

Установка

Подключение к электрической сети 220 В. Возможны два вида электрического подключения: открытое, проводом с вилкой, и скрытое – провод подводится к полотенцесушителю из стены.



Теплолюкс Sahara и Теплолюкс Savanna

Эргономичные металлические полотенцесушители являются стильным и эффективным решением для различных вариантов декора ванных комнат.

Стойкий к внешним воздействиям корпус из нержавеющей стали в совокупности с надежностью и безопасностью нагревательного кабеля обеспечивают комфорт, долговечную работу и безопасную эксплуатацию полотенцесушителей.

Конструкция полотенцесушителей позволяет одновременно высушить максимальное количество полотенец и текстильных изделий.

Современные технологии производства обеспечивают высокую надежность и безопасность работы изделий.

Технические характеристики

ТЕПЛОЛЮКС Sahara

Габаритные размеры Ш×В, (см)	50×50
Номинальная мощность, Вт	53
Номинальный вес, кг	2,5
Номинальная температура, °С	55
Длина установочного провода, м	1,5
Степень защиты	IPX3
Напряжение питания, В	220±10%
Допустимая нагрузка, кг	4
Гарантия	2 года

ТЕПЛОЛЮКС Savanna

Габаритные размеры Ш×В, (см)	50×50	50×75
Номинальная мощность, Вт	40	50
Номинальный вес, кг	2,6	3,2
Номинальная температура, °С	55	
Длина установочного провода, м	1,5	
Степень защиты	IPX3	
Напряжение питания, В	220±10%	
Допустимая нагрузка, кг	4	
Гарантия	2 года	

Комплект поставки

- Полотенцесушитель с электрической вилкой
- Паспорт, инструкция по эксплуатации
- Установочные кронштейны
- Декоративная накладка
- Дюбели с саморезами
- Ключ шестигранник

Сертификация

Соответствие всем необходимым требованиям подтверждено соответствующими Сертификатами.

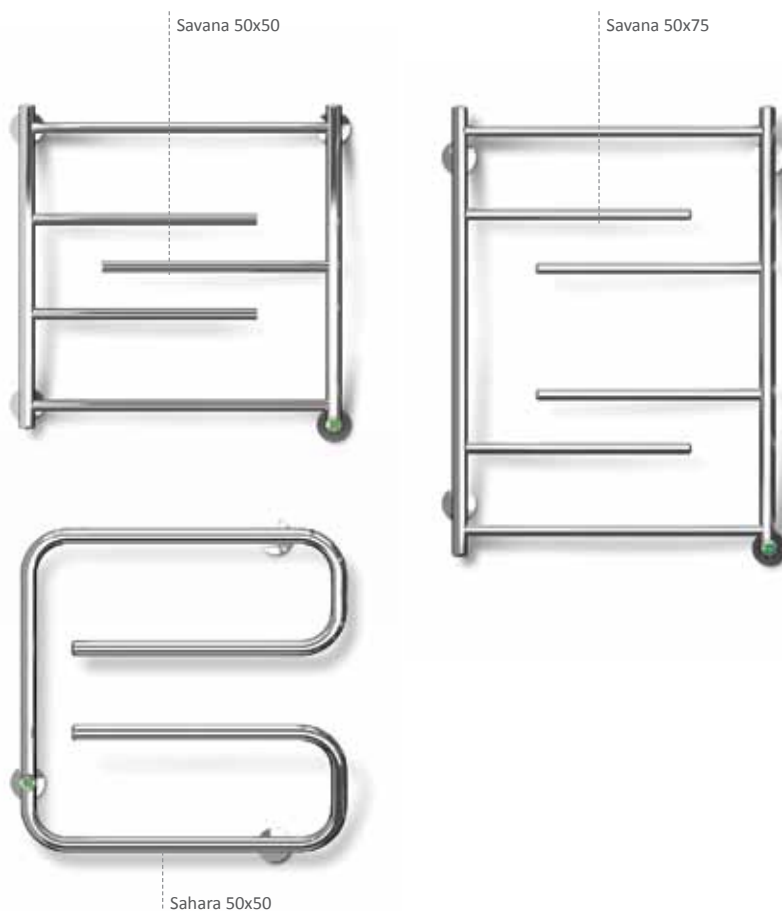

Теплолюкс Mirror

Обогреватель зеркала

Обогреватель «Теплолюкс Mirror» удаляет влагу с поверхности зеркала, предотвращая его запотевание и обеспечивая полный комфорт в ванных комнатах или любых других помещениях с высокой влажностью (сауны, душевые и т.п.). Просто приклейте обогреватель к обратной стороне зеркала, подключите в электрическую сеть – и Ваше зеркало всегда сухое и чистое!

Преимущества

- Подходит под любой размер и конфигурацию зеркал
- Оборудован теплоизоляцией
- Клеевой слой для простого моментального монтажа
- Подключается к подсветке зеркала или к общей электрической сети



Конструкция

1. Провод питания позволяет подключить изделие к встроенному освещению зеркала.
2. Фольгированная теплоизоляция обеспечивает максимальную эффективность.
3. Расположение кабеля позволяет равномерно распределить обогрев.
4. Клеевой слой обеспечивает простой монтаж.



Состав комплекта

- Обогреватель зеркала
- Паспорт-инструкция по эксплуатации

Технические данные

Габариты, ШxВ, см	50x42	60x50
Номинальная мощность, Вт.	35	50
Номинальное напряжение, В	~220	~220
Температура окружающей среды при эксплуатации, °С	от +18 до +30	
Температура обогревателя рабочая, °С	40	
Класс защиты от поражения электрическим током	I	
Степень защиты от влаги	IPX4	
Длина установочного провода, м	1.5	

Установка

1. Снимите часть защитной бумаги, освобождая клеящий слой. Расположите освобожденный от защитной бумаги край обогревателя на отмеченную область на зеркале. Аккуратно снимая бумагу, приклейте обогреватель.

2. Обогреватели рекомендуется подключать к встроенной подсветке зеркала при условии, что проводка подсветки рассчитана на дополнительную нагрузку.

Действие обогревателя наиболее эффективно для зеркал толщиной 4-6 мм.

Сертификация

Соответствие всем необходимым требованиям подтверждено соответствующими Сертификатами.

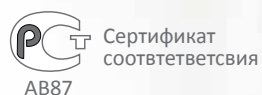

Теплолюкс Express

Мобильный теплый пол

«Теплолюкс Express» представляет собой нагревательный мат на основе тонкого нагревательного кабеля в герметичной защитной оболочке, оснащенный установочным проводом длиной 2,5 метра.

«Теплолюкс Express» укладывается прямо на пол, накрывается ковром, включается в сеть – и теплый пол к Вашим услугам!
«Теплолюкс Express» можно перевозить с собой из городской квартиры на дачу, можно использовать в разных комнатах, удобно хранить.



Преимущества

- Полностью готов к эксплуатации и не требует монтажа
- Подходит для любого пола (деревянная и паркетная доска, ламинат, линолеум и различные виды плитки)
- Актуальное решение в «межсезонье», особенно для дач и загородных домов
- Оптимальное решение для обустройства теплого пола в съемном жилье
- Безопасный и практичный нагреватель – его легко чистить, удобно хранить и перевозить

Конструкция

1. Универсальная вилка, которая подходит для всех типов розеток.
2. Коробка питания прочно фиксирует провод.
3. Тонкий и гибкий нагревательный кабель равномерно распределяет тепло и не ощущается во время эксплуатации.
4. Прочная оболочка из искусственного войлока, за которой легко ухаживать.

Технические данные

Габариты, м	2,0x1,4	1,8x2,8
Площадь, м ²	2,8	5,04
Номинальное напряжение, В	~220	
Номинальная мощность, Вт	300	560
Температура эксплуатации, °С	15-20	
Максимальная температура поверхности ковра, °С	30	
Время нагрева до максимальной температуры, мин.	60	
Длина установочного провода, м	2,5	
Гарантия	2 года	

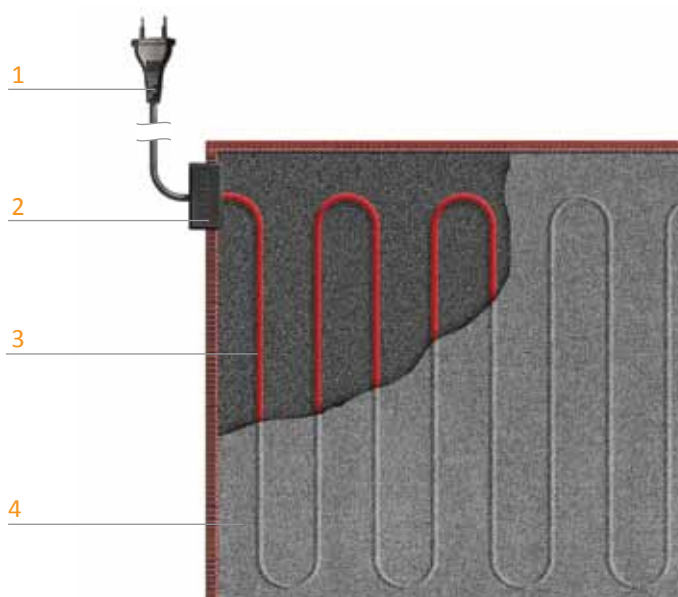

Установка

«Теплолюкс Express» укладывается под ковровое покрытие: рекомендуются ворсовые, безворсовые и тафтинговые (плетеные) ковры.

Покрытие основного пола: деревянный паркет, ламинат, линолеум, керамическая плитка, плитка из натурального камня.

«Теплолюкс Express» выпускается в двух габаритных исполнениях 2,0×1,4 метра и 1,8×2,8 метра, которые подходят под стандартные размеры напольных ковров.



Комплект поставки

- Нагреватель под ковёр
- Паспорт-инструкция по эксплуатации
- Сумка

Рекомендуем



ТР 160

Удобный и функциональный регулятор мощности. Предназначен для повышения удобства использования электронагревательных приборов и поддержания оптимального температурного режима. Поставляется отдельно.

Напряжение питания: 220В
Макс. ток нагрузки: 16А



Сертификация

Соответствие всем необходимым требованиям подтверждено соответствующими Сертификатами.



Сертификат
соответствия



ПРО37

Теплолюкс Carpet

Подогреваемый коврик

Теплолюкс Carpet предназначен для бережной сушки обуви и обогрева ног. Коврик сохранит обувь в безупречном состоянии, удаляя влагу. Он обеспечит бережный уход и мягкую сушку обуви из кожи, замши и других деликатных материалов. Теплолюкс Carpet незаменим там, где требуется комфортное тепло, например, в офисе за рабочим столом.

Преимущества

- Температура на поверхности коврика не превышает 40°C, что обеспечивает комфортный обогрев ног и деликатную сушку обуви
- Полностью готов к использованию – просто включается в розетку
- Компактный и экономичный – электропотребление всего 65 Вт/час
- Безопасен при эксплуатации: высокая защита даже от струй воды – степень защиты IPX7
- Легко очищается от пыли и грязи

Состав комплекта

- Коврик подогреваемый
- Паспорт-инструкция по эксплуатации

Конструкция

1. Евровилка с заземлением.
2. Герметичная, влагостойкая основа из ПВХ.
3. Гибкий и стойкий к механическим воздействиям нагревательный кабель.
4. Прочное ворсовое, грязеудерживающее покрытие.

Сертификация

Соответствие всем необходимым требованиям подтверждено соответствующими Сертификатами.

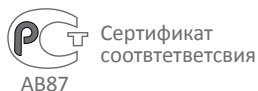

Технические данные

Габариты, см	80x50
Площадь, м ²	0,4
Мощность, Вт	65
Напряжение, В	~220
Класс защиты/степень защиты	I – IPX7
Длина установочного провода, м	не менее 1,8
Температура поверхности, °C	35-40
Цвет ворса	серый, коричневый

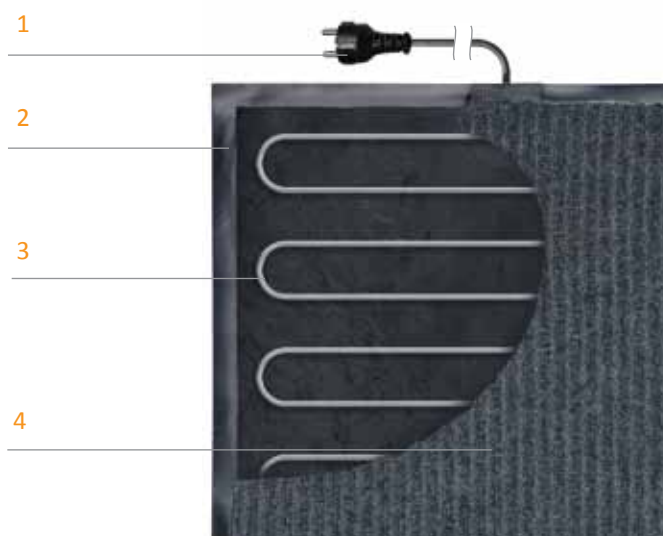

Защита интеллектуальной собственности

Настоящий «Каталог продукции Теплолюкс » является интеллектуальной собственностью ООО «Специальные системы и технологии».

Любое полное или частичное использование, тиражирование или воспроизведение информации, содержащейся в настоящем Каталоге, без письменного разрешения собственника запрещено.

ООО «Специальные системы и технологии» следит за соблюдением авторских и иных прав, нарушение которых преследуется по закону.

Подписано в печать 18.10.2013 г.

Теплый пол «Теплолюкс» — гарантия комфорта!

... и внукам хватит!



www.teploluxe.ru
8 (495) 728-80-80

Горячая линия: 8-800-775-40-42