

Основан в 1879 году

КАТАЛОГ ПРОДУКЦИИ **2014** КАБЕЛИ И ПРОВОДА

135 лет заводу Севкабель



**ГРУППА КОМПАНИЙ
СЕВКАБЕЛЬ**



Группа «Севкабель» – одна из крупнейших российских компаний кабельной промышленности. На предприятиях группы выпускается более 20 тыс. марко-размеров кабельно-проводниковой продукции. Реализация продукции осуществляется в регионах и республиках РФ, странах СНГ и ЕС.

Цель развития компании – обеспечение стратегически важных отраслей российской промышленности высококачественной кабельной продукцией. Основная стратегическая задача заключается в формировании наиболее полной номенклатуры продукции для потребителей, отвечающей самым высоким современным требованиям качества, позволяющей комплексно выполнять заявки.

Географическое размещение структур обеспечивает минимизацию транспортных расходов клиентов, а также создает возможность сокращения сроков выполнения заявок за счет создания централизованных современных складов готовой продукции в Санкт-Петербурге, регионах России и странах СНГ.

На предприятиях компании установлено и введено в эксплуатацию новейшее оборудование ведущих мировых производителей, таких как Mallefer (Швейцария), Niehoff (Германия), Cortinovis (Италия), Rosendahl (Австрия), Sket (Германия). Производство отвечает международным стандартам, таким как DEKRA, МЭК, VDE. Система качества компании сертифицирована на соответствие стандарту ISO 9001:2000.

На предприятиях группы «Севкабель» производятся силовые кабели с изоляцией из сшитого полиэтилена низкого, среднего и высокого напряжения, силовые кабели с ПВХ изоляцией, кабели с пропитанной бумажной изоляцией, кабели гибкие с резиновой изоляцией, контрольные, радиочастотные, коаксиальные кабели. Осветительные, установочные, самонесущие изолированные провода. Кабели геофизические, оптические, шахтные, судовые кабели, а также специализированные кабели. Кабели производятся в исполнении LS, HF, FRHF.

В структуру компании входят собственный проектный институт НИИ «Севкабель», логистическая компания и инжиниринговый центр «Севкабель-Инжиниринг». Инжиниринговый центр оказывает комплексные услуги по поставке высоковольтных кабельных систем «под ключ» – проектирование, поставка, монтаж, ввод в эксплуатацию кабельных и воздушных линий высокого напряжения, гарантия на линии.

Кабели силовые /с изоляцией из ПВХ и силанольносшитого полиэтилена на напряжение 0,66; 1 кВ/	5
Кабели силовые /с ПВХ изоляцией на напряжение 6 кВ/	21
Кабели силовые /NYM, NYMнг(A)-LS/	23
Кабели силовые /NYY, NAYY, NYCY, NAYCY/	25
Кабели силовые /экранированные с изоляцией из силанольносшитого полиэтилена на напряжение 1кВ/	30
Кабели силовые /с ПВХ изоляцией, нг/	33
Кабели силовые /с ПВХ изоляцией, ХЛ/	50
Кабели силовые /пожаробезопасные, нг-LS/	53
Кабели силовые /пожаробезопасные, нг-HF/	62
Кабели силовые /пожаробезопасные, нг-FRLS/	70
Кабели силовые /пожаробезопасные, нг-FRHF/	74
Кабели силовые /с изоляцией из сшитого полиэтилена, пожаробезопасные нг-HF и FRHF/	81
Кабели силовые /с изоляцией из полимерных композиций, пожаробезопасные нг-HF и FRHF/	87
Кабели силовые /с изоляцией из сшитого полиэтилена, пожаробезопасные нг-LS/	100
Кабели силовые /с изоляцией из силанольносшитого полиэтилена, бронированные круглыми проволоками на напряжение 1 кВ/	102
Кабели силовые /с изоляцией из полиэтилена на напряжение 6 кВ/	105
Кабели силовые /с изоляцией из сшитого полиэтилена на напряжение 10, 15, 20 и 35 кВ/	109
Кабели силовые /универсальные с изоляцией из сшитого полиэтилена multi-wiski/	118
Кабели силовые /с изоляцией из сшитого полиэтилена, одножильные, бронированные круглыми проволоками на напряжение 6-35кВ/	121
Кабели силовые /с изоляцией из сшитого полиэтилена, трехжильные, бронированные круглыми проволоками на напряжение 6-35кВ/	126
Кабели силовые /с изоляцией из сшитого полиэтилена нг-ХЛ на напряжение 6, 10, 20 и 35 кВ/	128
Кабели силовые /с изоляцией из сшитого полиэтилена нг-HF, нг-LS на напряжение 6 и 10 кВ/	133
Кабели силовые /с пропитанной бумажной изоляцией/	137
Кабели силовые /с пропитанной бумажной изоляцией, в шланге/	147
Кабели силовые /с бумажной изоляцией, пропитанной нестекающим составом/	149
Кабели силовые /с пропитанной бумажной изоляцией, нг-LS, на напряжение 1, 6, 10 кВ/	153
Кабели силовые гибкие/с резиновой изоляцией КГ/	154
Кабели силовые /с резиновой изоляцией H07RN-F/	158
Кабели силовые Кабтрон® /с изоляцией из этиленпропиленовой резины на напряжение 6,10кВ/	161
Кабели силовые Кабтрон® /с изоляцией из этиленпропиленовой резины на напряжение 1 кВ/	188
Кабели контрольные /с пластмассовой изоляцией/	206
Кабели контрольные /с пластмассовой изоляцией нг/	211
Кабели контрольные /с пластмассовой изоляцией нг-LS/	214
Кабели контрольные /пожаробезопасные нг-FRLS/	216
Кабели контрольные /пожаробезопасные нг-FRHF/	218
Кабели контрольные /пожаробезопасные нг-HF/	221
Кабели контрольные /пожаробезопасные с изоляцией из полимерных композиций, нг-HF и нг-FRHF/	225
Кабели контрольные /в холодостойком исполнении/	228
Кабели управления /гибкие с поливинилхлоридной изоляцией/	229

Кабели радиочастотные	233
Кабели оптические	236
Провода изолированные и защищенные для воздушных ЛЭП /СИП-1, СИП-2/	251
Провода изолированные и защищенные для воздушных ЛЭП /СИП-3/	254
Провода изолированные и защищенные для воздушных ЛЭП /СИП-4, СИПн-4/	256
Провода изолированные и защищенные для воздушных ЛЭП /СИПсн-4, СИПгсн-4/	260
Провода изолированные и защищенные для воздушных ЛЭП /СИП-7 110кВ/	262
Провода изолированные и защищенные для воздушных ЛЭП /ПЗВ и ПЗВГ/	263
Провода с ПВХ изоляцией для электрических установок	265
Провода с ПВХ изоляцией для электрических установок /H05V-R, H05V-K, H07V-R, H07V-K/	267
Провода и шнуры осветительные на напряжение до 380/660В	269
Провода и шнуры 300/500В /H05VVH2-F, H03VVH2-F, H03VV-F, H05VV-F, H03VH-H/	271
Проволока медная круглая электротехническая	273
Проволока алюминиевая круглая электротехническая	274
Кабели геофизические	276
Разработки НИИ	304
СПРАВОЧНАЯ ИНФОРМАЦИЯ	
Длительно допустимые токовые нагрузки кабелей и проводов	311
Допустимые токи односекундного короткого замыкания	318
Данные по активному сопротивлению ГОСТ 22483-77	320
Тара	326
Зарубежные аналоги	330
Список сокращений	332
Оглавление по маркам в алфавитном порядке	333

1. Кабели силовые

ВВГ, АВВГ, ВВГ-П, АВВГ-П, ВБШв, АВБШв, ПвВГ, АПвВГ, ВВГЭ, АВВГЭ, ПвВГЭ, АПвВГЭ, ПвВГ-П, АПвВГ-П, ПвБШв, АПвБШв, ПвБШп, АПвБШп, ПвБШп(г), АПвБШп(г) 0,66; 1кВ.....5

ВВГ, АВВГ, ВВГнг(А), АВВГнг(А), ВВГнг(А)-LS, АВВГнг(А)-LS, ВБШв, АВБШв, ВБШвнг(А), АВБШвнг(А), ВБШвнг(А)-LS, АВБШвнг(А)-LS 6кВ.....21

НУМ, НУМнг(А)-LS.....23

НУУ, НАУСУ, НУСУ, НАУСУ.....25

ПвВГЭ, АПвВГЭ, ПвВГЭнг(В), АПвВГЭнг(В), ПвВГЭнг(А)-LS, АПвВГЭнг(А)-LS, ПвВГЭнг(В)-LS, АПвВГЭнг(В)-LS 1кВ.....30

ВВГнг(А), АВВГнг(А), ВБШвнг(А), АВБШвнг(А), ПвВГнг(А), АПвВГнг(А), ПвБШвнг(А), АПвБШвнг(А), ПвВГнг(В), АПвВГнг(В), ПвБШвнг(В), АПвБШвнг(В).....34

АВВГ-ХЛ, АВБШв-ХЛ, ВВГ-ХЛ, ВБШв-ХЛ, АВВГнг(А)-ХЛ, АВБШвнг(А)-ХЛ, ВВГнг(А)-ХЛ, ВБШвнг(А)-ХЛ.....50

ВВГнг(А)-LS, АВВГнг(А)-LS, ВВГЭнг(А)-LS, АВВГЭнг(А)-LS, ВБШвнг(А)-LS, АВБШвнг(А)-LS.....53

ППГнг(А)-HF, ППГЭнг(А)-HF, ПБПнг(А)-HF, ПвПГнг(А)-HF.....62

ВВГнг(А)-FRLS, ВВГЭнг(А)-FRLS, ВБШвнг(А)-FRLS.....70

ППГнг(А)-FRHF, ППГЭнг(А)-FRHF, ПвПГнг(А)-FRHF, ПвПГЭнг(А)-FRHF.....74

ПвПнг(А)-HF, ПвПнг(А)-FRHF, ПвВнг(А)-FRLS.....81

ПвПГЭнг(А)-HF, ПвБПнг(А)-HF, ПКПнг(А)-HF, ПвБПнг(А)-FRHF, ПБПнг(А)-FRHF, ПвКПнг(А)-FRHF, ПКПнг(А)-FRHF.....87

АПвВГнг(А)-LS, ПвВГнг(А)-LS, АПвБШвнг(А)-LS, ПвБШвнг(А)-LS.....100

ПвКШп, АПвКШп, ПвКШп(г), АПвКШп(г), ПвКШв, АПвКШв, ПвКШвнг(А), АПвКШвнг(А) 1кВ.....102

ПвП, АПвП, ПвПу, АПвПу, ПвВ, АПвВ, ПвВнг(А)-LS, АПвВнг(А)-LS, ПвБП, АПвБП, ПвБВ, АПвБВ, ПвБВнг(А)-LS, АПвБВнг(А)-LS 6кВ.....105

ПвП, АПвП, ПвПу, АПвПу, ПвВ, АПвВ, ПвВнг(А)-LS, АПвВнг(А)-LS, ПвБП, АПвБП, ПвБВ, АПвБВ, ПвБВнг(А)-LS, АПвБВнг(А)-LS 10, 20 и 35 кВ.....109

АПвПгТ, АПвПгТп 6-35кВ.....118

АПвКВ, ПвКВ, АПвКП2г, ПвКП2г, 6-35кВ одножильный....121

ПвКПг, АПвКПг, ПвКВ, АПвКВ, ПвКВнг(А), АПвКВнг(А), ПвКВнг(А)-LS, АПвКВнг(А)-LS, 6-35кВ трехжильный.....126

ПвВнг(А)-ХЛ, АПвВнг(А)-ХЛ, ПвВнг(В)-ХЛ, АПвВнг(В)-ХЛ, ПвБВнг(А)-ХЛ, АПвБВнг(А)-ХЛ, ПвБВнг(В)-ХЛ, АПвБВнг(В)-ХЛ 6-35кВ.....128

ПвПнг(А)-HF, ПвБПнг(А)-HF, ПвВнг(А)-LS, АПвВнг(А)-LS, ПвБВнг(А)-LS, АПвБВнг(А)-LS, 6 и 10кВ.....133

АСГ, СГ, АСБГ, СБГ, АСБ2лГ, СБ2лГ, АСБ, СБ, АСБл, СБл, АСБ2л, СБ2л, АСКл, СКл.....137

АСБШв, СБШв, АСБлШв, СБлШв, АСБ2лШв, СБ2лШв, АСШв, СШв.....147

ЦАСБГ, ЦСБГ, ЦАСБ, ЦСБ, ЦАСБл, ЦСБ, ЦАСБл, ЦСБл, ЦАСБ2л, ЦСБ2л, ЦАСКл, ЦСКл, ЦАСШв, ЦСШв.....149

СБШнг(А)-LS, СБШнг(В)-LS, АСБШнг(А)-LS, АСБШнг(В)-LS, ЦСБШнг(А)-LS, ЦАСБШнг(А)-LS.....153

КГ, КГН, КГ-ХЛ.....154

Н07RN-F.....158

Кабтрон 6, 10 кВ.....161

Кабтрон 1 кВ.....188

2. Кабели контрольные и управления

КВВГ, КВВГз, КВВГЭ, КВБбШв206

КВВГнг(А), КВВГЭнг(А).....211

КВВГнг(А)-LS, КВВГЭнг(А)-LS.....214

КВВГнг(А)-FRLS, КВВГЭнг(А)-FRLS.....216

КППГнг(А)-FRHF, КППГЭнг(А)-FRHF.....218

КППГнг(А)-HF, КППГЭнг(А)-HF, КПБПнг(А)-HF.....221

КПвПГнг(А)-HF, КПвПГЭнг(А)-HF, КПвБПнг(А)-HF, КПвКПнг(А)-HF, КПКПнг(А)-HF, КПвПГнг(А)-FRHF, КПвБПнг(А)-FRHF.....226

КВВГ-ХЛ, КВВГЭ-ХЛ, КВБбШв-ХЛ, КВВГнг(А)-ХЛ, КВВГЭнг(А)-ХЛ, КВБбШнг(А)-ХЛ.....228

КГВВ, КГВВЭ, КГВВм, КГВВнг(А), КГВЭВнг(А), КГВВнг(А)-LS, КГВЭВнг(А)-LS.....228

3. Кабели радиочастотные

РК, РКМГЭ, РКПГВ, РКПГ, РКС.....233

4. Кабели оптические

ДПС.....236

ОПС.....237

ДА2.....238

ДАС.....239

ДПЛ.....240

ДПО.....241

ДАО.....	242
ДПТ.....	243
ДПМ.....	244
ПОК.....	245
ОПТ.....	246
ДОЛ.....	247
ДПВ.....	248
ОПВ.....	249

5. Провода изолированные и защищенные для воздушных ЛЭП

СИП-1, СИП-2.....	251
СИП-3.....	254
СИП-4, СИПн-4.....	256
СИПсн-4, СИПгсн-4.....	260
СИП-7 110кВ.....	262
ПЗВ, ПЗВГ 35кВ.....	263

6. Провода установочные и соединительные

ПуВ, ПуГВ, ПуВнг(В)-LS, ПуГВнг(В)-LS.....	265
Н05V-R, Н05V-K, Н07V-R, Н07V-K.....	267
ПВС, ШВВП, ШВП.....	269
Н05VVН2-F, Н03VVН2-F, Н05VV-F, Н03VV-F, Н03VН-Н.....	271

7. Проволока

ММ, МТ.....	273
АМ, АТ.....	274

8. Кабели геофизические

КГ.....	275
КГЛ.....	282
КГК.....	292
КГСв.....	293
КГТЭ, КГТАЭ.....	297

9. Разработки НИИ

РК.....	304
РП, РПс.....	305
ККГОК-3.....	308
КГЗ-3-60.....	309

КАБЕЛИ СИЛОВЫЕ

/с изоляцией из ПВХ и силанольношитого полиэтилена на напряжение 0,66; 1 кВ/

Кабели силовые с пластмассовой изоляцией на напряжение 0,66, 1 кВ
ТУ 16-705.499-2010
ТУ 3530-056-05755714-2010
Марки: (А)ВБШв, (А)ПвБШп, (А)ВВГ, (А)ПвВГ

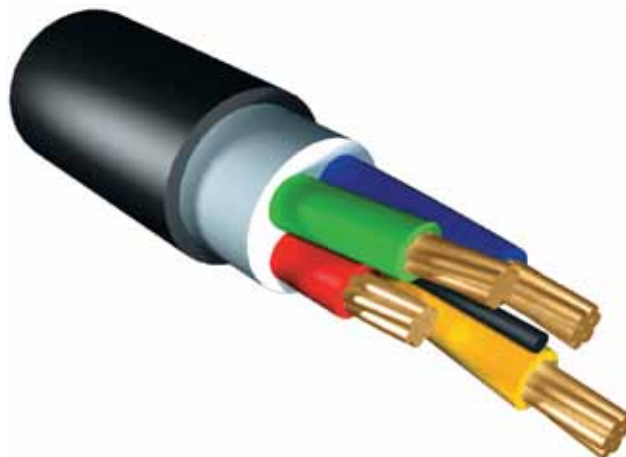

Область применения

Для передачи и распределения электрической энергии в стационарных установках на номинальное переменное напряжение 0,66; 1кВ частоты 50 Гц. Виды климатического исполнения кабелей УХЛ, Т, категорий размещения 1, 5 по ГОСТ 15150. Кабели соответствуют стандарту ГОСТ 31996-2012.

Обозначение для заказа кабеля: ВВГ 3х2,5ок 0,66кВ

Основные технические и эксплуатационные характеристики

Номинальное напряжение	0,66; 1 кВ
Температура окружающей среды при эксплуатации кабеля - с оболочкой и шлангом из ПВХ - со шлангом из ПЭ	от -50 °С до +50 °С от -60 °С до +50 °С
Относительная влажность воздуха (при температуре до +35°С)	98%
Минимальная температура прокладки кабеля без предварительного подогрева: - с оболочкой и шлангом из ПВХ - со шлангом из ПЭ	-15 °С -20 °С
Предельная длительно допустимая рабочая температура жил кабеля: - с изоляцией из ПВХ - с изоляцией из СПЭ	70 °С 90 °С
Предельно допустимая температура нагрева жил кабелей в режиме перегрузки: - с изоляцией из ПВХ - с изоляцией из СПЭ	90 °С 130 °С
Максимальная температура нагрева жил кабеля при коротком замыкании: - с изоляцией из ПВХ - с изоляцией из СПЭ	160/140* °С 250 °С
Максимальная температура нагрева жил кабеля по условию невозгорания при коротком замыкании: - с изоляцией из ПВХ - с изоляцией из СПЭ	350 °С 400 °С
Минимально допустимый радиус изгиба при прокладке: - одножильного кабеля - многожильного кабеля	10 диам.кабеля 7,5 диам. кабеля
Срок службы	30 лет
Гарантийный срок эксплуатации кабеля	5 лет

* для кабелей с токопроводящими жилами сечением более 300мм²

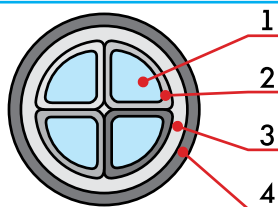

(А)ВВГ

1. Однопроволочная или многопроволочная токопроводящая жила
2. Изоляция из ПВХ пластика
3. Внутренняя оболочка
4. Наружная оболочка из ПВХ пластика

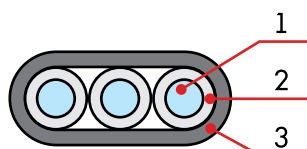

(А)ВВГ-П

1. Однопроволочная или многопроволочная токопроводящая жила
2. Изоляция из ПВХ пластика
3. Наружная оболочка из ПВХ пластика

КАБЕЛИ СИЛОВЫЕ

/с изоляцией из ПВХ и силанольносшитого полиэтилена на напряжение 0,66; 1 кВ/

Марка	Конструкция	Условия эксплуатации
ВВГ, АВВГ	Кабель с медными (ВВГ) или с алюминиевыми (АВВГ) однопроволочными или многопроволочными жилами, с изоляцией и оболочкой из ПВХ пластиката, без защитного покрова.	Для прокладки одиночных кабельных линий в сухих и влажных производственных помещениях, на специальных кабельных эстакадах, в блоках, а также для электроснабжения электроустановок.
ВВГ-П, АВВГ-П	То же, двух- или трехжильный, плоской формы с изолированными жилами, расположенными параллельно в одной плоскости.	Для прокладки одиночных кабельных линий в сухих и влажных производственных помещениях, на специальных кабельных эстакадах, в блоках
ВБШв, АВБШв	Кабель с медными или с алюминиевыми однопроволочными или многопроволочными жилами, с изоляцией и оболочкой из ПВХ пластиката, с защитным покровом в виде брони из стальных оцинкованных лент и шланга из ПВХ пластиката.	Для прокладки одиночных кабельных линий в кабельных сооружениях при наличии опасности механических повреждений, при отсутствии растягивающих усилий в процессе эксплуатации, а также для прокладки в сухих грунтах
ПвВГ, АПвВГ	Кабель с медными или алюминиевыми однопроволочными или многопроволочными жилами; с изоляцией из сшитого полиэтилена, в оболочке из поливинилхлоридного пластиката, без защитного покрова.	Для прокладки одиночных кабельных линий в сухих и влажных производственных помещениях, на специальных кабельных эстакадах, в блоках, а также для электроснабжения электроустановок.
ВВГЭ, АВВГЭ	Кабель с медными (ВВГЭ) или с алюминиевыми (АВВГЭ) однопроволочными или многопроволочными жилами, с изоляцией и оболочкой из ПВХ пластиката, без защитного покрова, с медным экраном под оболочкой.	Для прокладки одиночных кабельных линий в сухих и влажных производственных помещениях, на специальных кабельных эстакадах, в блоках, а также для электроснабжения электроустановок.
ПвВГЭ, АПвВГЭ	Кабель с медными (ПвВГЭ) или алюминиевыми (АПвВГЭ) однопроволочными или многопроволочными жилами, с изоляцией из сшитого полиэтилена, в оболочке из поливинилхлоридного пластиката, без защитного покрова, с медным экраном под оболочкой	Для прокладки одиночных кабельных линий в сухих и влажных производственных помещениях, на специальных кабельных эстакадах, в блоках, а также для электроснабжения электроустановок.
ПвВГ-П, АПвВГ-П	То же, двух- или трехжильный, плоской формы с изолированными жилами, расположенными параллельно в одной плоскости	Для прокладки одиночных кабельных линий в сухих и влажных производственных помещениях, на специальных кабельных эстакадах, в блоках.
ПвБШв, АПвБШв	Кабель с медными или алюминиевыми однопроволочными или многопроволочными жилами, с изоляцией из сшитого полиэтилена, с защитным покровом в виде брони из стальных оцинкованных лент и шланга из ПВХ пластиката.	Для прокладки в земле (траншеях), за исключением пучинистых и просадочных грунтов, и для прокладки одиночных кабельных линий в кабельных сооружениях при наличии опасности механических повреждений, при отсутствии растягивающих усилий.
ПвБШп, АПвБШп, ПвБШп(г), АПвБШп(г)	Кабель с медными или алюминиевыми однопроволочными или многопроволочными жилами, с изоляцией из сшитого полиэтилена, с защитным покровом в виде брони из стальных оцинкованных лент и шланга из полиэтилена.	Для прокладки в земле (траншеях) независимо от коррозионной активности грунтов и грунтовых вод, за исключением пучинистых и просадочных грунтов, при наличии опасности механических повреждений, при отсутствии растягивающих усилий.
Примечания: 1. Допускается введение в марку кабеля дополнительных букв по согласованию с заказчиком, если это не противоречит требованиям ГОСТ 31996-2012. 2. Индекс (г) в марках означает наличие водоблокирующих элементов в конструкции кабеля. 3. Обозначение класса пожарной опасности - О1.8.2.3.4		

КАБЕЛИ СИЛОВЫЕ**/с изоляцией из ПВХ и силанольноштитого полиэтилена на напряжение 0,66; 1 кВ/**

Число и номинальное сечение жил, мм ²	Диаметр кабеля, мм		Расчетная масса 1 км кабеля, кг	
	минимальный	максимальный	с алюминиевыми жилами	с медными жилами
АВВГ, ВВГ - 0,66 кВ				
1x1,5	4,4	6,3	-	43
1x2,5	4,8	6,6	40	55
1x4	5,4	7,3	51	76
1x6	5,9	7,8	61	98
1x10	7,1	9,0	85	144
1x16	8,0	10,2	114	209
1x25	9,9	11,8	160	311
1x35	10,9	12,8	197	406
1x50	12,3	14,3	252	535
2x1,5	7,3	10,1	-	108
2x2.5	8,1	10,9	109	139
2x4	9,4	12,3	144	193
2x6	10,4	13,3	174	247
2x10	12,6	15,6	250	369
2x16	14,5	17,5	329	520
2x25	17,4	20,7	476	780
2x35	19,4	22,7	589	1010
2x50	19,6	23,1	599	1207
3x1,5	7,0	9,0	-	111
3x2.5	8,5	11,4	121	166
3x4	9,9	12,9	162	235
3x6	10,9	13,9	198	308
3x10	13,4	16,5	287	465
3x16	15,4	18,5	382	668
3x25	17,9	22,3	510	965
3x35	20,3	25,0	634	1273
3x50	22,6	27,6	872	1784
3x25+1x16	23,8	24,3	588	1139
3x35+1x16	26,1	26,5	730	1464
3x50+ 1x25	30,1	30,6	991	2055
4x1,5	8,2	11,3	-	152
4x2,5	9,2	12,2	142	202
4x4	10,7	13,9	192	290
4x6	11,9	15,1	236	383
4x10	14,6	18,0	346	583
4x16	16,9	20,2	465	847
4x25	24,6	25,1	635	1243
4x35	26,4	26,9	807	1658
4x50	30,5	31,0	1086	2301
5x1,5	8,9	12,1	-	180
5x2,5	9,9	13,2	166	242
5x4	11,7	15,1	227	350
5x6	13,0	16,4	282	465
5x10	16,0	19,6	417	713
5x16	18,6	22,1	563	1041

КАБЕЛИ СИЛОВЫЕ

/с изоляцией из ПВХ и силанольноштитого полиэтилена на напряжение 0,66; 1 кВ/

Число и номинальное сечение жил, мм ²	Диаметр кабеля, мм		Расчетная масса 1 км кабеля, кг	
	минимальный	максимальный	с алюминиевыми жилами	с медными жилами
5x25	23,4	28,2	809	1569
5x35	26,7	31,5	1012	2075
5x50	31,3	37,0	1419	2938

ВВГ-П, АВВГ-П – 0,66 кВ

2x1,5	5,1x7,3	7,2x10,1	-	87,5
2x2,5	5,5x8,1	7,6x10,9	82,3	112,4
2x4	6,1x9,4	8,3x12,3	106,3	155,1
2x6	6,6x10,4	8,8x13,3	127,8	200,7
2x10	7,7x12,6	10,0x15,6	178,7	296,4
2x16	8,7x14,5	10,9x17,5	233,3	423,1
3x1,5	5,1x9,6	6,8x11,7	-	121,0
3x2,5	5,5x10,7	7,2x12,9	112,9	158,1
3x4	6,1x12,6	7,9x14,9	148,6	221,8
3x6	6,6x14,1	8,4x16,4	180,6	290,0
3x10	7,7x17,5	9,4x19,6	256,9	433,5
3x16	8,7x20,3	10,3x22,4	339,0	623,5

ВБШв, АВБШв – 0,66 кВ

1x1,5	7,7	10,4	-	164
1x2,5	8,1	10,8	169	184
1x4	8,7	11,5	193	217
1x6	9,2	12,0	212	249
1x10	10,3	13,2	258	317
1x16	11,3	14,1	302	397
1x25	12,7	15,7	377	528
1x35	13,7	16,7	432	641
1x50	15,2	18,2	515	798
2x1,5	8,9	12,7	-	256
2x2,5	9,7	13,5	251	300
2x4	11,0	14,9	307	377
2x6	12,0	15,9	353	449
2x10	14,2	18,2	466	609
2x16	16,1	20,1	575	793
2x25	19,0	23,3	802	1106
2x35	21,0	25,8	948	1369
2x50	20,3	24,6	1025	1446
3x1,5	9,3	13,1	-	281
3x2,5	10,1	14,0	270	335
3x4	11,5	15,5	334	429
3x6	12,5	16,5	387	520
3x10	14,9	19,1	515	719
3x16	17,0	21,1	642	957
3x25	18,8	23,1	717	1213
3x35	20,2	25,0	844	1563
3x50	23,5	27,9	1124	2085
3x25+1x16	20,3	25,1	751	1407

КАБЕЛИ СИЛОВЫЕ**/с изоляцией из ПВХ и силанольноштитого полиэтилена на напряжение 0,66; 1 кВ/**

Число и номинальное сечение жил, мм ²	Диаметр кабеля, мм		Расчетная масса 1 км кабеля, кг	
	минимальный	максимальный	с алюминиевыми жилами	с медными жилами
3x35+1x16	22,5	27,3	960	1749
3x50+ 1x25	25,8	30,5	1267	2391
4x1,5	9,8	13,9	-	318
4x2,5	10,8	14,8	303	384
4x4	12,3	16,5	379	500
4x6	13,5	17,7	443	613
4x10	16,2	20,6	596	861
4x16	18,5	22,8	751	1164
4x25	20,5	25,4	857	1531
4x35	22,8	27,6	1061	1949
4x50	26,2	30,9	1360	2644
5x1,5	10,5	14,7	-	359
5x2,5	11,5	15,8	341	439
5x4	13,3	17,7	431	578
5x6	14,6	19,0	507	716
5x10	17,6	22,2	691	1017
5x16	20,2	24,7	877	1388
5x25	24,8	29,7	1093	1864
5x35	28,0	32,9	1336	2411
5x50	32,7	38,5	1805	3337

ПвВГ, АПвВГ – 0,66 кВ

1x1,5	4,4	6,2	-	41,7
1x2,5	4,8	6,6	38,3	53,0
1x4	5,2	7,1	45,9	69,5
1x6	5,7	7,7	55,2	90,6
1x10	6,5	8,6	72,3	132
1x16	7,4	9,7	94,7	189
1x25	9,1	11,6	139	288
1x35	10,1	12,8	173	378
1x50	11,3	14,3	220	501
2x1,5	7,3	10,0	-	107
2x2.5	8,1	10,9	106	136
2x4	9,0	12,0	130	178
2x6	10,0	13,1	159	231
2x10	11,6	15,0	213	334
2x16	13,4	17,0	283	475
2x25	17,3	22,8	498	801
2x35	19,3	25,1	612	1030
2x50	22,0	28,3	786	1358
3x1,5	7,7	10,5	-	123
3x2.5	8,5	11,4	116	160
3x4	9,4	12,5	144	215
3x6	10,5	13,8	177	286
3x10	12,2	15,8	240	422
3x16	14,1	18,0	324	611
3x25	18,4	24,1	570	1024

КАБЕЛИ СИЛОВЫЕ

/с изоляцией из ПВХ и силанольноштитого полиэтилена на напряжение 0,66; 1 кВ/

Число и номинальное сечение жил, мм ²	Диаметр кабеля, мм		Расчетная масса 1 км кабеля, кг	
	минимальный	максимальный	с алюминиевыми жилами	с медными жилами
3x35	20,4	26,5	705	1332
3x50	23,3	29,9	914	1772
3x25+1x16	19,4	25,4	631	1181
3x35+1x16	21,2	27,4	759	1482
3x50+ 1x25	24,8	31,6	1011	2020
4x1,5	8,2	11,2	-	144
4x2,5	9,1	12,3	132	192
4x4	10,2	13,6	165	261
4x6	11,4	14,9	206	351
4x10	13,3	17,2	282	525
4x16	15,5	19,7	384	767
4x25	20,1	26,2	675	1281
4x35	22,6	29,1	859	1695
4x50	25,6	32,7	1093	2237
5x1,5	8,9	12,1	-	167
5x2,5	9,9	13,3	150	225
5x4	11,1	14,7	189	309
5x6	12,4	16,2	238	418
5x10	14,6	18,7	328	631
5x16	17,0	21,5	449	928
5x25	22,2	28,8	814	1571
5x35	24,8	31,8	1011	2057
5x50	28,4	36,3	1320	2749
2x1,5	5,1x7,3	7,1x10,0	-	84
2x2,5	5,5x8,1	7,5x10,9	78	108
2x4	5,9x9,0	8,1x12,0	95	142
2x6	6,4x10,0	8,6x13,1	115	186
2x10	7,2x11,6	9,5x15,0	151	271
2x16	8,1x13,4	10,6x17,0	200	393
3x1,5	5,1x9,6	7,1x13,0	-	116
3x2,5	5,5x10,7	7,5x14,3	107	151
3x4	5,9x12,0	8,1x15,9	131	202
3x6	6,4x13,5	8,6x17,6	161	267
3x10	7,2x15,9	9,5x20,4	216	395
3x16	8,1x18,6	10,6x23,5	290	578

ПвБШв, АПвБШв – 0,66 кВ

1x1,5	8,3	10,8	-	154
1x2,5	8,7	11,2	157	172
1x4	9,1	11,7	173	196
1x6	9,6	12,3	191	226
1x10	10,4	13,2	222	282
1x16	11,3	14,3	260	354
1x25	12,8	16,0	327	476
1x35	13,8	17,1	377	583
1x50	15,0	18,6	447	727
2x25	18,5	24,2	701	1009

КАБЕЛИ СИЛОВЫЕ**/с изоляцией из ПВХ и силанольноштитого полиэтилена на напряжение 0,66; 1 кВ/**

Число и номинальное сечение жил, мм ²	Диаметр кабеля, мм		Расчетная масса 1 км кабеля, кг	
	минимальный	максимальный	с алюминиевыми жилами	с медными жилами
2x35	20,5	26,5	834	1263
2x50	23,3	29,9	1053	1633
3x25	19,6	25,4	785	1248
3x35	21,6	27,8	940	1584
3x50	24,7	31,5	1199	2069
3x25+1x16	20,6	26,8	-	1411
3x35+1x16	22,6	29,1	-	1746
3x50+ 1x25	26,1	33,3	1309	2323
4x25	21,3	27,6	913	1529
4x35	24,0	30,7	1132	1991
4x50	27,0	34,3	1407	2568
5x25	23,6	30,4	1090	1860
5x35	26,2	33,4	1312	2385
5x50	29,8	37,9	1671	3122

ПвБШп, АПвБШп – 0,66 кВ

1x1,5	8,3	10,8	-	131
1x2,5	8,7	11,2	134	148
1x4	9,1	11,7	148	171
1x6	9,6	12,3	165	200
1x10	10,4	13,2	193	253
1x16	11,3	14,3	229	323
1x25	12,8	16,0	291	440
1x35	13,8	17,1	338	544
1x50	15,0	18,6	404	685
2x25	18,5	24,2	641	944
2x35	20,5	26,5	771	1189
2x50	23,0	29,4	955	1527
3x25	19,6	25,4	722	1187
3x35	21,6	27,8	874	1518
3x50	24,3	31,1	1094	1968
3x25+1x16	20,6	26,8	-	1348
3x35+1x16	22,9	28,6	-	1653
3x50+ 1x25	25,8	32,8	1202	2216
4x25	21,3	27,6	842	1464
4x35	23,6	30,3	1034	1892
4x50	26,7	33,9	1292	2458
5x25	23,3	30,0	986	1763
5x35	25,9	33,0	1204	2277
5x50	29,5	37,5	1543	2999

АВВГ, ВВГ – 1 кВ

1x1,5	4,8	6,7	-	48
1x2,5	5,2	7,1	46	61
1x4	6,0	8,0	60	85
1x6	6,5	8,5	71	107
1x10	7,2	9,2	88	147

КАБЕЛИ СИЛОВЫЕ**/с изоляцией из ПВХ и силанольноштитого полиэтилена на напряжение 0,66; 1 кВ/**

Число и номинальное сечение жил, мм ²	Диаметр кабеля, мм		Расчетная масса 1 км кабеля, кг	
	минимальный	максимальный	с алюминиевыми жилами	с медными жилами
1x16	8,4	10,4	118	213
1x25	9,8	12,0	165	316
1x35	10,8	13,0	202	411
1x50	12,7	14,9	279	582
1x70	14,3	16,5	353	778
1x95	16,1	18,4	455	1033
1x120	18,0	20,4	560	1290
1x150	20,0	22,5	686	1597
1x185	22,3	25,4	853	1977
1x240	25,0	27,8	1059	2518
2x1,5	8,0	11,0	-	125
2x2.5	8,8	11,8	126	157
2x4	10,5	13,6	174	223
2x6	11,5	14,6	207	280
2x10	13,0	16,1	263	381
2x16	14,9	18,0	343	535
2x25	17,8	21,2	458	797
2x35	19,8	23,1	607	1028
2x50	19,3	23,9	614	1221
2x70	21,5	26,3	786	1637
2x95	24,8	29,4	1005	2160
2x120	26,8	31,4	1184	2642
2x150	29,5	34,5	1454	3277
2x185	32,8	38,4	1783	4031
2x240	36,7	42,3	2231	5148
3x1,5	7,7	10,3	-	128
3x2.5	9,2	12,3	141	186
3x4	11,0	14,3	196	270
3x6	12,1	15,4	235	345
3x10	13,7	17,0	301	479
3x16	15,8	19,0	398	685
3x25	18,3	22,8	526	982
3x35	20,7	25,4	652	1291
3x50	23,3	28,1	893	1805
3x70	27,2	32,0	1132	2408
3x95	31,2	36,6	1459	3191
3x120	33,9	39,0	1755	3942
3x150	38,1	43,4	2136	4870
3x185	41,9	48,1	3639	6012
3x240	47,6	53,6	3280	7655
3x25+1x16	19,7	24,3	607	1158
3x35+1x16	21,7	26,5	751	1485
3x50+ 1x25	26,0	30,6	1016	2079
3x70+1x35	29,7	34,5	1305	2793
3x95+1x50	34,8	40,0	1734	3769
3x120+1x70	37,7	42,8	2068	4680

КАБЕЛИ СИЛОВЫЕ**/с изоляцией из ПВХ и силанольноштитого полиэтилена на напряжение 0,66; 1 кВ/**

Число и номинальное сечение жил, мм ²	Диаметр кабеля, мм		Расчетная масса 1 км кабеля, кг	
	минимальный	максимальный	с алюминиевыми жилами	с медными жилами
3x150+1x70	41,6	47,6	2515	5675
3x185+1x95	45,6	51,4	3042	6992
3x240+1x120	51,9	56,7	3796	8900
4x1,5	9,1	12,3	-	174
4x2,5	10,0	13,3	165	226
4x4	12,0	15,5	233	331
4x6	13,2	16,7	281	428
4x10	15,1	18,5	364	601
4x16	17,3	20,8	485	867
4x25	20,3	25,1	655	1263
4x35	22,1	26,9	830	1680
4x50	26,4	31,0	1112	2327
4x70	30,2	35,5	1431	3133
4x95	35,4	41,0	1895	4233
4x120	38,3	43,9	2244	5192
4x150	42,2	48,3	2800	6446
4x185	46,3	52,2	3363	7860
4x240	52,7	59,0	4245	10079
5x1,5	9,9	13,3	-	206
5x2,5	10,9	14,4	195	271
5x4	13,1	16,8	277	400
5x6	14,5	18,2	337	520
5x10	16,5	20,2	438	734
5x16	19,1	22,7	587	1065
5x25	23,9	28,8	835	1594
5x35	27,2	32,0	1040	2103
5x50	31,8	37,6	1452	2971
5x70	36,8	42,2	1838	3965
5x95	43,1	49,4	2469	5356
5x120	47,7	53,7	2936	6582
5x150	53,2	60,1	3649	8207
5x185	59,4	67,4	4397	10017
5x240	68,0	75,7	5676	12968

ВВГ-П, АВВГ-П – 1 кВ

2x1,5	5,5x8,0	7,7x11,0	-	98,2
2x2,5	5,8x8,8	8,0x11,8	93,7	123,8
2x4	6,7x10,5	9,0x13,6	125,7	174,5
2x6	7,2x11,5	9,5x14,6	148,6	221,5
2x10	7,9x13,0	10,2x16,1	186,5	304,2
2x16	8,9x14,9	11,1x18,0	242,0	431,8
3x1,5	5,5x10,6	7,7x14,3	-	136,7
3x2,5	5,8x11,8	8,0x15,5	129,9	175,0
3x4	6,7x14,3	9,0x18,2	177,5	250,0
3x6	7,2x15,8	9,5x19,7	211,7	321,1
3x10	7,9x18,8	10,2x22,0	268,7	445,2

КАБЕЛИ СИЛОВЫЕ**/с изоляцией из ПВХ и силанольноштитого полиэтилена на напряжение 0,66; 1 кВ/**

Число и номинальное сечение жил, мм ²	Диаметр кабеля, мм		Расчетная масса 1 км кабеля, кг	
	минимальный	максимальный	с алюминиевыми жилами	с медными жилами
3x16	8,9x20,9	11,1x24,8	352,1	636,9

ВБШв, АВБШв – 1 кВ

1x1,5	8,1	10,9	-	177
1x2,5	8,4	11,2	182	197
1x4	9,3	12,2	213	238
1x6	9,8	12,7	233	270
1x10	10,5	13,4	266	324
1x16	11,4	14,3	309	404
1x25	12,9	15,9	386	537
1x35	13,9	16,9	441	650
1x50	15,5	18,9	517	815
1x70	17,1	20,5	608	1025
1x95	19,0	22,5	742	1307
1x120	20,5	24,0	852	1566
1x150	22,5	26,6	1003	1895
1x185	25,0	28,8	1202	2303
1x240	28,2	32,0	1466	2894
2x1,5	9,6	13,6	-	286
2x2,5	10,4	14,4	281	332
2x4	12,1	16,2	357	428
2x6	13,1	17,2	406	503
2x10	14,6	18,7	485	629
2x16	16,5	20,6	595	814
2x25	19,4	23,8	826	1130
2x35	21,4	26,2	974	1395
2x50	20,7	25,1	858	1466
2x70	23,2	27,8	1060	1911
2x95	26,2	30,8	1317	2471
2x120	28,2	32,8	1520	2979
2x150	30,9	35,9	1826	3649
2x185	34,5	39,9	2200	4449
2x240	38,1	43,4	2661	5578
3x1,5	10,0	14,1	-	314
3x2,5	10,9	14,9	303	370
3x4	12,6	16,9	389	486
3x6	13,7	18,0	445	579
3x10	15,3	19,6	536	741
3x16	17,4	21,6	665	981
3x25	19,7	24,0	757	1213
3x35	22,0	26,9	936	1563
3x50	24,7	29,5	1187	2085
3x70	28,5	33,4	1474	2735
3x95	32,6	38,1	1886	3601
3x120	35,3	40,5	2181	4350
3x150	39,5	44,9	2616	5330

КАБЕЛИ СИЛОВЫЕ**/с изоляцией из ПВХ и силанольноштитого полиэтилена на напряжение 0,66; 1 кВ/**

Число и номинальное сечение жил, мм ²	Диаметр кабеля, мм		Расчетная масса 1 км кабеля, кг	
	минимальный	максимальный	с алюминиевыми жилами	с медными жилами
3x185	43,3	49,5	3173	6523
3x240	48,9	56,3	4248	8598
3x25+1x16	21,1	26,0	856	1407
3x35+1x16	23,4	28,0	1028	1749
3x50+ 1x25	27,3	32,0	1342	2391
3x70+1x35	31,1	36,5	1678	3151
3x95+1x50	36,2	41,4	2171	4188
3x120+1x70	39,0	44,3	2541	5134
3x150+1x70	42,9	49,0	3043	6180
3x185+1x95	46,9	52,9	3617	7542
3x240+1x120	54,0	60,8	4907	9928
4x1,5	10,7	14,9	-	356
4x2,5	11,6	15,9	342	425
4x4	13,6	18,1	443	566
4x6	14,8	19,3	511	683
4x10	16,7	21,1	622	887
4x16	18,9	23,4	778	1192
4x25	21,6	26,6	935	1531
4x35	23,8	28,3	1111	1949
4x50	27,7	32,5	1443	2644
4x70	31,5	37,0	1844	3529
4x95	36,7	42,0	2339	4630
4x120	39,6	44,9	2725	5622
4x150	43,9	49,7	3337	6960
4x185	47,7	54,4	4304	8776
4x240	54,9	61,7	5375	11125
5x1,5	11,5	15,9	-	403
5x2,5	12,5	17,0	387	486
5x4	14,7	19,4	507	656
5x6	16,1	20,8	588	799
5x10	18,1	22,8	721	1047
5x16	20,7	25,3	910	1422
5x25	25,3	30,2	1137	1896
5x35	28,5	33,9	1382	2446
5x50	33,2	39,1	1858	3377
5x70	38,1	43,7	2302	4428
5x95	44,8	50,9	3018	5904
5x120	49,1	56,4	3907	7553
5x150	55,7	62,4	4740	9297
5x185	61,6	69,6	5606	11386
5x240	70,1	77,9	7064	14356

ПвВГ, АПвВГ – 1 кВ

1x1,5	4,6	6,4	-	44
1x2,5	5,0	6,8	40	55
1x4	5,4	7,4	48	72
1x6	5,9	7,9	58	93

КАБЕЛИ СИЛОВЫЕ**/с изоляцией из ПВХ и силанольноштитого полиэтилена на напряжение 0,66; 1 кВ/**

Число и номинальное сечение жил, мм ²	Диаметр кабеля, мм		Расчетная масса 1 км кабеля, кг	
	минимальный	максимальный	с алюминиевыми жилами	с медными жилами
1x10	6,7	8,9	75	134
1x16	7,6	9,9	98	192
1x25	9,3	11,9	142	291
1x35	10,2	13,0	176	382
1x50	11,5	14,5	224	505
1x70	13,4	16,7	306	-
1x95	14,8	18,4	385	-
1x120	16,3	20,1	466	-
1x150	18,3	22,5	580	-
1x185	20,3	24,8	710	-
1x240	22,6	27,5	886	-
2x1,5	7,7	10,5	-	114
2x2,5	8,4	11,4	114	144
2x4	9,3	12,4	139	187
2x6	10,3	13,6	169	241
2x10	11,9	15,4	223	345
2x16	13,7	17,5	295	486
2x25	18,1	24,2	546	853
2x35	20,1	26,5	669	1099
2x50	23,0	29,9	871	1486
2x70	26,8	34,3	1145	2005
2x95	30,2	38,4	1458	2634
2x120	33,7	42,6	1797	3282
2x150	37,4	46,9	2195	4048
2x185	42,1	52,7	2747	5033
2x240	46,8	58,2	3387	6352
3x1,5	8,0	11,0	-	131
3x2,5	8,8	11,9	124	169
3x4	9,8	13,0	153	225
3x6	10,9	14,3	187	296
3x10	12,6	16,3	252	433
3x16	14,5	18,5	336	624
3x25	16,5	22,3	503	952
3x35	18,7	24,8	623	1252
3x50	21,9	28,5	822	1720
3x70	24,6	31,8	1055	2311
3x95	27,4	35,2	1312	3034
3x120	30,6	39,2	1628	3802
3x150	34,5	44,1	2023	4738
3x185	38,3	49,0	2434	5831
3x240	42,4	55,2	3091	7455
3x25+1x16	19,8	25,9	644	1194
3x35+1x16	21,5	27,7	753	1476
3x50+ 1x25	23,3	30,2	916	1964
3x70+1x35	27,4	35,0	1262	2728
3x95+1x50	30,0	38,2	1512	3529

КАБЕЛИ СИЛОВЫЕ**/с изоляцией из ПВХ и силанольноштитого полиэтилена на напряжение 0,66; 1 кВ/**

Число и номинальное сечение жил, мм ²	Диаметр кабеля, мм		Расчетная масса 1 км кабеля, кг	
	минимальный	максимальный	с алюминиевыми жилами	с медными жилами
3x120+1x70	33,6	42,5	1908	4497
3x150+1x70	38,6	48,3	2474	5600
3x185+1x95	43,2	54,1	3108	7020
3x240+1x120	48,9	60,6	3911	8965
4x1,5	8,7	11,8	-	153
4x2,5	9,6	12,8	142	201
4x4	10,7	14,1	176	272
4x6	11,8	15,5	218	362
4x10	13,8	17,7	295	538
4x16	15,9	20,2	398	781
4x25	17,9	26,9	649	1250
4x35	20,2	29,4	807	1648
4x50	23,7	33,5	1048	2249
4x70	27,6	37,9	1390	3074
4x95	31,0	42,7	1765	4071
4x120	34,5	46,6	2130	5047
4x150	39,0	52,4	2650	6332
4x185	43,5	57,3	3230	7722
4x240	49,1	65,0	4063	9941
5x1,5	9,4	12,7	-	178
5x2,5	10,4	13,9	161	236
5x4	11,6	15,3	202	321
5x6	12,9	16,9	251	431
5x10	15,1	19,4	343	646
5x16	17,5	22,1	466	945
5x25	22,7	29,4	814	918
5x35	25,3	32,4	1013	1157
5x50	28,9	36,9	1325	1522
5x70	35,3	44,9	1935	4087
5x95	39,6	50,3	2476	5416
5x120	44,4	55,7	3061	6773
5x150	49,4	62,1	3802	8435
5x185	55,5	69,0	4673	10387
5x240	62,8	77,6	5950	13361

ПвВГ-П, АПвВГ-П – 1 кВ

2x1,5	5,3x7,7	7,3x10,5	-	89
2x2,5	5,6x8,4	7,8x11,4	83	112
2x4	6,1x9,3	8,3x12,4	100	147
2x6	6,6x10,3	8,9x13,6	120	191
2x10	7,4x11,9	9,8x15,4	158	277
2x16	8,3x13,7	10,8x17,5	207	400
3x1,5	5,3x10,1	7,3x13,7	-	123
3x2,5	5,6x11,2	7,8x15,0	114	158
3x4	6,1x12,6	8,3x16,6	139	209
3x6	6,6x14,6	8,9x18,3	169	276
3x10	7,4x16,5	9,8x21,0	225	404

КАБЕЛИ СИЛОВЫЕ**/с изоляцией из ПВХ и силанольноштитого полиэтилена на напряжение 0,66; 1 кВ/**

Число и номинальное сечение жил, мм ²	Диаметр кабеля, мм		Расчетная масса 1 км кабеля, кг	
	минимальный	максимальный	с алюминиевыми жилами	с медными жилами
3x16	8,3x19,2	10,8x24,2	300	588

ПвБШв, АПвБШв – 1 кВ

1x1,5	8,5	11,0	-	159
1x2,5	8,8	11,4	163	178
1x4	9,3	12,0	179	202
1x6	9,8	12,5	197	232
1x10	10,6	13,5	228	288
1x16	11,5	14,5	267	361
1x25	13,0	16,2	334	483
1x35	14,0	17,4	384	590
1x50	15,2	18,9	454	735
1x70	17,1	21,0	569	-
1x95	18,6	22,8	674	-
1x120	20,0	24,5	781	-
1x150	21,7	26,4	906	-
1x185	23,6	28,8	1068	-
1x240	26,3	31,9	1309	-
2x25	19,3	25,5	698	1005
2x35	21,3	27,8	838	1268
2x50	24,4	31,5	1069	1683
2x70	28,2	35,9	1374	2234
2x95	31,6	40,0	1717	2894
2x120	35,1	44,2	2074	3559
2x150	38,8	48,5	2503	4356
2x185	43,4	54,3	3081	5367
2x240	48,2	60,7	4106	7070
3x25	18,6	23,7	698	1147
3x35	20,7	26,2	843	1471
3x50	24,1	30,1	1089	1987
3x70	26,9	33,4	1355	2611
3x95	29,7	36,6	1645	3369
3x120	32,9	40,5	2001	4178
3x150	36,9	45,2	2443	5162
3x185	40,8	49,7	2899	6306
3x240	44,9	54,8	3607	7992
3x25+1x16	21,0	27,3	809	1358
3x35+1x16	22,7	29,1	931	1654
3x50+ 1x25	26,5	33,8	1234	2243
3x70+1x35	31,9	40,6	1764	3270
3x95+1x50	35,9	45,3	2201	4273
3x120+1x70	39,6	49,6	2638	5297
3x150+1x70	44,4	54,0	3100	6310
3x185+1x95	49,2	60,3	3745	7761
3x240+1x120	55,2	67,4	4677	9867
4x25	19,1	28,0	886	1489
4x35	21,6	30,8	1081	1924

КАБЕЛИ СИЛОВЫЕ**/с изоляцией из ПВХ и силанольношпигитого полиэтилена на напряжение 0,66; 1 кВ/**

Число и номинальное сечение жил, мм ²	Диаметр кабеля, мм		Расчетная масса 1 км кабеля, кг	
	минимальный	максимальный	с алюминиевыми жилами	с медными жилами
4x50	25,1	34,7	1362	2566
4x70	29,0	38,9	1746	3436
4x95	32,4	43,3	2164	4482
4x120	35,9	46,8	2565	5497
4x150	40,4	51,6	3135	6841
4x185	44,8	56,5	3763	8280
4x240	51,3	64,2	5038	10968
5x25	19,5	24,6	998	1746
5x35	22,5	28,0	1259	2306
5x50	26,2	32,2	1608	3104
5x70	30,6	37,5	2135	4230
5x95	34,8	42,3	2633	5497
5x120	39,3	47,6	3267	6885
5x150	44,6	53,6	4292	8803
5x185	49,7	59,7	5218	10782
5x240	55,6	66,4	6324	13542

ПвБШп, АПвБШп – 1 кВ

1x1,5	8,5	11,0	-	136
1x2,5	8,8	11,4	139	153
1x4	9,3	12,0	153	177
1x6	9,8	12,5	170	205
1x10	10,6	13,5	199	258
1x16	11,5	14,5	235	329
1x25	13,0	16,2	297	446
1x35	14,0	17,4	345	550
1x50	15,2	18,9	411	692
1x70	17,1	21,0	520	-
1x95	18,6	22,8	620	-
1x120	20,0	24,5	723	-
1x150	21,7	26,4	843	-
1x185	23,6	28,8	999	-
1x240	25,9	31,4	1206	-
2x25	19,3	26,0	698	1005
2x35	21,3	28,0	838	1268
2x50	24,1	31,1	1051	1666
2x70	27,8	35,4	1354	2214
2x95	31,2	39,6	1695	2872
2x120	34,9	43,9	2062	3547
2x150	38,6	48,3	2490	4343
2x185	43,4	54,3	3081	5367
2x240	48,2	59,8	3759	6724
3x25	19,5	28,2	934	1682
3x35	22,2	31,7	1161	2208
3x50	25,9	36,6	1494	2990
3x70	30,5	42,9	2003	4097
3x95	34,7	48,4	2483	5347

КАБЕЛИ СИЛОВЫЕ**/с изоляцией из ПВХ и силанольношшитого полиэтилена на напряжение 0,66; 1 кВ/**

Число и номинальное сечение жил, мм ²	Диаметр кабеля, мм		Расчетная масса 1 км кабеля, кг	
	минимальный	максимальный	с алюминиевыми жилами	с медными жилами
3x120	39,3	54,7	3098	6716
3x150	44,6	61,6	4100	8612
3x185	49,5	68,4	4969	10533
3x240	55,4	76,1	6046	13264
3x25+1x16	18,9	25,0	809	1240
3x35+1x16	20,8	27,3	931	1554
3x50+ 1x25	24,3	31,3	1098	2145
3x70+1x35	28,4	36,2	1476	2942
3x95+1x50	31,1	39,4	1748	3765
3x120+1x70	34,8	43,9	2172	4762
3x150+1x70	39,8	49,7	2778	5904
3x185+1x95	44,6	55,7	3452	7363
3x240+1x120	51,1	63,2	4661	9715
4x25	22,2	29,2	907	1522
4x35	24,6	31,9	1104	1964
4x50	28,0	35,8	1408	2637
4x70	33,2	42,2	1903	3624
4x95	37,1	46,7	2351	4703
4x120	41,1	51,6	2876	5846
4x150	46,1	57,5	3535	7240
4x185	51,2	63,8	4310	8881
4x240	57,1	70,7	5310	11239
5x25	24,3	31,7	1044	1812
5x35	27,0	34,8	1278	2353
5x50	30,9	39,6	1673	3209
5x70	36,5	46,2	2217	4367
5x95	41,0	51,7	2793	5734
5x120	45,8	57,3	3416	7128
5x150	51,0	63,7	4201	8833
5x185	56,7	70,4	5081	10794
5x240	63,7	78,6	6316	13728

КАБЕЛИ СИЛОВЫЕ /с ПВХ изоляцией на напряжение 6 кВ/

**Кабели силовые с ПВХ изоляцией на напряжение 6 кВ
ТУ 3530-059-05755714-2011**

Область применения

Кабели, предназначенные для передачи и распределения электрической энергии в стационарных установках на номинальное переменное напряжение 6 кВ номинальной частотой 50 Гц для сетей с заземленной и изолированной нейтралью.

Кабели по конструктивному исполнению, техническим характеристикам и эксплуатационным свойствам соответствуют международному стандарту МЭК 60502-2.

Климатическое исполнение У, УХЛ, категории размещения 1-5 по ГОСТ 15150-69, включая прокладку в почве.

Обозначение для заказа кабеля: АВБШвнг(А)-LS 3х70/16л - 6кВ

Основные технические и эксплуатационные характеристики

Номинальное напряжение	6 кВ
Температура окружающей среды при эксплуатации кабеля	от -50 °С до +50 °С
Относительная влажность воздуха (при температуре до +35°С)	98%
Минимальная температура прокладки кабеля без предварительного подогрева	-15 °С
Предельная длительно допустимая рабочая температура жил кабеля	70 °С
Предельно допустимая температура нагрева жил кабелей в режиме перегрузки	80 °С
Максимальная температура нагрева жил кабеля при коротком замыкании	160 °С (4 с)
Максимальная температура нагрева жил кабеля по условию невозгорания при коротком замыкании	350 °С
Минимально допустимый радиус изгиба при прокладке	7,5 диам. кабеля
Срок службы	30 лет
Гарантийный срок эксплуатации кабеля	5 лет

Марка	Конструкция	Условия эксплуатации
-------	-------------	----------------------

ВВГ АВВГ	Кабель с изоляцией из ПВХ пластиката с наружной оболочкой из ПВХ пластиката.	Для одиночной прокладки в кабельных сооружениях и производственных помещениях.
ВВГнг(А) АВВГнг(А)	То же, с наружной оболочкой из поливинилхлоридного пластиката пониженной горючести.	Для групповой прокладки в кабельных сооружениях, наружных электроустановках (кабельных эстакадах, галереях).
ВВГнг(А)-LS АВВГнг(А)-LS	То же, с наружной оболочкой из поливинилхлоридного пластиката пониженной пожароопасности.	Для групповой прокладки в кабельных сооружениях и помещениях внутренних электроустановок.
ВБШв АВБШв	Кабель с изоляцией из ПВХ пластиката, с броней из двух оцинкованных лент, с защитным шлангом из ПВХ пластиката.	Для одиночной прокладки в кабельных сооружениях и производственных помещениях, при наличии опасности механических повреждений.
ВБШвнг(А) АВБШвнг(А)	То же, с защитным шлангом из поливинилхлоридного пластиката пониженной горючести.	Для групповой прокладки в кабельных сооружениях, наружных электроустановках (кабельных эстакадах, галереях), при наличии опасности механических повреждений.
ВБШвнг(А)-LS АВБШвнг(А)-LS	То же, с защитным шлангом из поливинилхлоридного пластиката пониженной пожароопасности	Для групповой прокладки в кабельных сооружениях и помещениях внутренних электроустановок, при наличии опасности механических повреждений.

Примечания:

- *В числителе указаны марки кабелей с медными жилами, в знаменателе – с алюминиевыми.
- Индекс (А) в марке означает, что кабель соответствует по нераспространению горения категории А по ГОСТ Р МЭК 60332-3-22-2005.
- К обозначению марок кабелей в тропическом исполнении через дефис добавляют букву Т.

КАБЕЛИ СИЛОВЫЕ
/с ПВХ изоляцией на напряжение 6 кВ/

Марка кабеля	Число жил x номинальное сечение жилы/сечение экрана, мм ²	Наружный диаметр кабеля, мм	Масса 1 км кабеля, кг	
			алюминиевая жила	медная жила
АВВГ ВВГ	3x35/16	36,7	1480	2100
	3x50/16	39,3	1720	2620
	3x70/16	41,7	2030	3280
	3x95/16	45,1	2410	4120
	3x120/16	48,1	2770	4940
	3x150/25	51,1	3160	5860
	3x185/25	54,1	3590	6920
	3x240/25	59,1	4260	8610
АВБШв ВБШв	3x35/16	38,1	1863	2490
	3x50/16	40,9	2160	3050
	3x70/16	43,3	2490	3740
	3x95/16	46,5	2880	4600
	3x120/16	49,5	3280	5450
	3x150/25	52,5	3700	6410
	3x185/25	55,9	4220	7550
	3x240/25	60,5	4870	9240
АВВГнг(А) ВВГнг(А)	3x35/16	38,3	1750	2380
	3x50/16	41,1	2040	2940
	3x70/16	43,9	2410	3660
	3x95/16	47,1	2800	4510
	3x120/16	50,5	3250	5410
	3x150/25	53,5	3660	6370
	3x185/25	56,9	4180	7510
	3x240/25	61,5	4830	9200
АВБШвнг(А) ВБШвнг(А)	3x35/16	39,7	2158	2783
	3x50/16	42,3	2454	3347
	3x70/16	45,3	2874	4124
	3x95/16	48,3	3270	4988
	3x120/16	51,7	3755	5923
	3x150/25	54,7	4201	6913
	3x185/25	58,1	4751	8092
	3x240/25	62,7	5442	9826
АВВГнг(А)-LS ВВГнг(А)-LS	3x35/16	38,3	1900	2520
	3x50/16	41,3	2220	3120
	3x70/16	44,9	2710	3960
	3x95/16	47,9	3100	4820
	3x120/16	51,3	3580	5750
	3x150/25	54,3	4020	6730
	3x185/25	57,7	4570	7910
	3x240/25	62,7	5320	9700
АВБШвнг(А)-LS ВБШвнг(А)-LS	3x35/16	39,7	2300	2930
	3x50/16	42,5	2640	3530
	3x70/16	46,1	3170	4420
	3x95/16	49,1	3590	5300
	3x120/16	52,5	4100	6270
	3x150/25	55,9	4630	7350
	3x185/25	58,9	5150	8500
	3x240/25	63,9	5950	10340

**Кабель силовой с поливинилхлоридной изоляцией и оболочкой на напряжение до 660 В марки NYM, NYMнг(A)-LS
ТУ 3521-057-05755714-2010
DIN VDE 0250 ч. 204 - 660В**



Область применения

Кабель предназначен для передачи и распределения электрической энергии в стационарных установках на переменное напряжение до 0,66 кВ частотой 50 Гц, в том числе в электроустановках зданий и сооружений для безопасного применения электрооборудования класса защиты 1 по электробезопасности. Кабель может применяться для прокладки силовых и осветительных сетей во взрывоопасных зонах классов В1б, В1г, В1а, а также для осветительных сетей во взрывоопасных зонах класса В1а. Вид климатического исполнения кабелей УХЛ, категория размещения 1-5 по ГОСТ 15150-69. Кабели соответствуют стандарту ГОСТ 31996-2012.

Кабель NYM производства ОАО «Севкабель» полностью соответствует немецкому аналогу, лицензия маркировки VDE 088253. Класс пожарной опасности кабеля NYMнг(A)-LS – П 1б.8.2.2.2.

Обозначение для заказа кабеля: NYM 3x2,5к(N,PE)

Основные технические и эксплуатационные характеристики

Номинальное напряжение	660 В
Температура окружающей среды при эксплуатации кабеля	от -50°C до +50°C
Относительная влажность воздуха (при температуре до +35°C)	98%
Предельная длительно допустимая рабочая температура жил	70°C
Максимальная температура нагрева жил при коротком замыкании	160°C
Минимальная температура прокладки кабеля без предварительного подогрева	-5°C
Минимально допустимый радиус изгиба при прокладке	4 диам. кабеля
Срок службы	30 лет
Гарантийный срок эксплуатации кабеля	5 лет

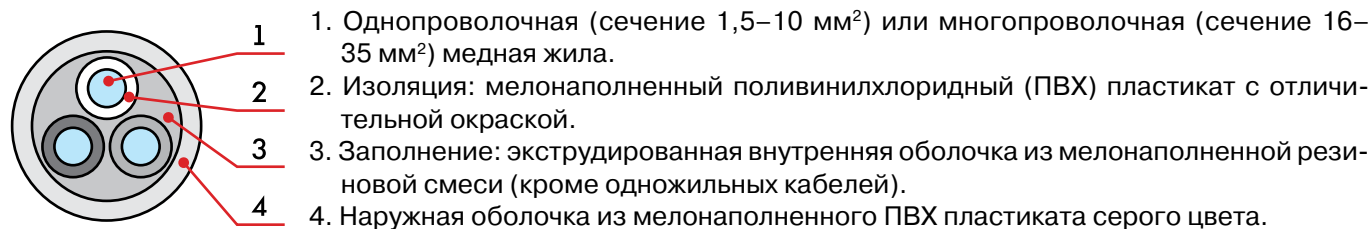

Расцветка жил

Число жил	NYM	
	с жилой заземлений	с нулевой жилой
1	Зелено-желтая	Синяя (голубая)
2	–	Синяя(голубая), коричневая
3	Зелено-желтая, синяя, коричневая	Коричневая, черная, серая
4	Зелено-желтая, коричневая, черная, серая	Синяя (голубая), коричневая, черная, серая
5	Зелено-желтая, синяя (голубая), коричневая, черная, серая	Синяя (голубая), коричневая, черная серая, черная

Цвет оболочки – серый

Число жил	NYMнг(A)-LS	
	с жилой заземлений	с нулевой жилой
2	–	Голубая, коричневая
3	Зелено-желтая, голубая, коричневая	Голубая, черная, коричневая
4	Зелено-желтая, голубая, черная, коричневая	Голубая, черная, коричневая, черная или коричневая
5	Зелено-желтая, голубая, черная, коричневая, черная или коричневая	Голубая, черная, коричневая, черная или коричневая, черная или коричневая

КАБЕЛИ СИЛОВЫЕ /НУМ, НУМнг(A)-LS/

Число жил x сечение, мм ²	Наружный диаметр кабеля (геометрические размеры), мм	Расчетная масса кабеля, кг/км
--------------------------------------	--	-------------------------------

НУМ

Код ОКП: 352 122

1 x 4	6.4	82
1 x 6	6.9	105
1 x 10	8.1	158
1 x 16	9.4	225
2 x 1.5	7.6	99
2 x 2.5	8.7	138
2 x 4	10.4	210
2 x 6	11.4	269
2 x 10	14.6	446
2 x 16	17.2	644
2 x 25	20.6	958
2 x 35	23.4	1279
3 x 1.5	7.7	108
3 x 2.5	9.2	164
3 x 4	11	250
3 x 6	12.5	340
3 x 10	15.4	542
3 x 16	18.6	815

Число жил x сечение, мм ²	Наружный диаметр кабеля (геометрические размеры), мм	Расчетная масса кабеля, кг/км
--------------------------------------	--	-------------------------------

3 x 25	22.2	1211
3 x 35	24.8	1595
4 x 1.5	8.3	129
4 x 2.5	9.8	187
4 x 4	12.3	320
4 x 6	13.9	430
4 x 10	16.8	668
4 x 16	20.3	1011
4 x 25	24.7	1536
4 x 35	27.1	1997
5 x 1.5	9	151
5 x 2.5	10.6	221
5 x 4	13.8	394
5 x 6	15.1	510
5 x 10	18.4	801
5 x 16	22.6	1239
5 x 25	27.1	1857
5 x 35	30.2	2447

Число жил x сечение, мм ²	Наружный диаметр кабеля (геометрические размеры), мм	Расчетная масса кабеля, кг/км
--------------------------------------	--	-------------------------------

НУМнг(A)-LS

Код ОКП: 352 122

2 x 1.5	7.8	104
2 x 2.5	8.9	142
2 x 4	10.2	203
2 x 6	11.2	262
2 x 10	14.4	435
2 x 16	17	631
2 x 25	20.4	943
2 x 35	23.2	1260
3 x 1.5	8.2	120
3 x 2.5	9.4	167
3 x 4	10.8	243
3 x 6	12.3	331
3 x 10	15.2	531
3 x 16	18.4	800
3 x 25	22	1193

Число жил x сечение, мм ²	Наружный диаметр кабеля (геометрические размеры), мм	Расчетная масса кабеля, кг/км
--------------------------------------	--	-------------------------------

3 x 35	24.6	1575
4 x 1.5	8.9	143
4 x 2.5	10.2	201
4 x 4	12.1	311
4 x 6	13.7	425
4 x 10	16.6	655
4 x 16	20.1	995
4 x 25	24.5	1515
4 x 35	26.9	1974
5 x 1.5	9.8	170
5 x 2.5	11.2	240
5 x 4	13.6	383
5 x 6	14.9	509
5 x 10	18.2	787
5 x 16	22.4	1220
5 x 25	26.9	1833
5 x 35	30	2420

Кабель силовой с поливинилхлоридной изоляцией на напряжение 1 кВ
NYY, NAYY, NYCY, NAYCY
TU 3530-035-05755714-2007
TU 3530-044-05755714-2008 (многожильные)



Область применения

Кабель предназначен для передачи и распределения электрической энергии в стационарных установках на переменное напряжение до 1кВ частотой 50 Гц. Кабели по конструкции, техническим параметрам и эксплуатационным свойствам полностью соответствует кабелям марки NYY, NAYY, NYCY, NAYCY, изготовленным по стандарту Германии DIN VDE 0276-603. Вид климатического исполнения – УХЛ, Т категории размещения 1, 5 по ГОСТ 15150-69.

Обозначение для заказа кабеля: NYY-J 3x2,5RE-1

Основные технические и эксплуатационные характеристики

Номинальное напряжение	1 кВ
Температура окружающей среды при эксплуатации кабеля	от -50°C до +50°C
Относительная влажность воздуха (при температуре до +35°C)	до 98%
Минимальная температура прокладки кабеля без предварительного подогрева	-5°C
Предельная длительно допустимая рабочая температура жил	70°C
Предельно допустимая температура жил кабелей в аварийном режиме (или режиме перегрузки)	90°C
Максимальная температура нагрева жил при коротком замыкании	160°C/140°C*
Минимально допустимый радиус изгиба при прокладке	
– одножильного кабеля	10 Дн
– многожильного кабеля	7,5 Дн
Срок службы, не менее	30 лет
Гарантийный срок эксплуатации кабеля	5 лет

* для кабелей с токопроводящими жилами сечением более 300 мм²

Марка	Конструкция	Условия эксплуатации
NYY, NAYY	Кабель с медными (NYY) или с алюминиевыми (NAYY) однопроволочными или многопроволочными жилами, с изоляцией из ПВХ пластиката, с заполнением в виде экструдированной внутренней оболочки, с наружной оболочкой из ПВХ пластиката.	Для прокладки одиночных кабельных линий в сухих и влажных производственных помещениях, на специальных кабельных эстакадах, в блоках, а также для электроснабжения электро-установок.
NYCY, NAYCY	Кабель с медными (NYCY) или с алюминиевыми (NAYCY) однопроволочными или многопроволочными жилами, с изоляцией из ПВХ пластиката, с медным концентрическим проводником, с наружной оболочкой из ПВХ пластиката.	То же, но в случае, когда требуется повышенная механическая защита или защита от контактного напряжения.

Примечания:

1. В зависимости от конструкции токопроводящих жил в обозначение марок кабелей добавляются индексы, характеризующие тип жил:

(RE) - круглая, однопроволочная жила;

(RM) - круглая, многопроволочная жила;

(SM) - секторная, многопроволочная жила.

2. При наличии в конструкции кабелей марок NYY, NAYY зелено-желтой жилы заземления в обозначение марки кабеля добавляется индекс (J), без зелено-желтой жилы заземления - индекс (O).

3. В обозначении кабелей марок NYCY, NAYCY указывается сечение концентрического проводника.

КАБЕЛИ СИЛОВЫЕ /NYY, NAYY, NYCY, NAYCY/

Марка кабеля	Число жил	Номинальное сечение жилы, мм ²	
		медная	алюминиевая
NYY, NAYY	1	1.5-800	25-800
	2-5*	1.5-240	25-240
NYCY, NAYCY	3	10-240	25-185
	4	10-240	-
NYY, NYCY	7, 10, 12, 14, 19, 24, 30, 40	1,5; 2,5	-

* Допускается изготовление 4-х жильных кабелей с одной жилой меньшего сечения
Многопроволочные ТПЖ сечением 50 мм² и выше должны быть уплотненными

Число жил в кабеле	NYY-J, NAYY-J	NYY-O, NAYY-O	NYCY, NAYCY
1	зелено-желтая	черная	-
2	зелено-желтая, черная	синяя (голубая), коричневая	-
3	зелено-желтая, синяя (голубая), коричневая	черная, серая, коричневая	коричневая, черная, серая
4	зелено-желтая, коричневая, черная, серая	синяя (голубая), коричневая, черная, серая	синяя (голубая), коричневая, черная, серая
5	зелено-желтая, синяя (голубая), коричневая, черная, серая	синяя (голубая), коричневая, черная, серая	-

Число жил x сечение, мм ²	Наружный диаметр кабеля (геометрические размеры), мм	Расчетная масса кабеля, кг/км
--------------------------------------	--	-------------------------------

Кабель силовой с медными жилами с изоляцией из поливинилхлоридного (ПВХ) пластиката, медным концентрическим проводником, с наружной оболочкой из ПВХ пластиката

NYCY

Код ОКП: 35 3371 1400

3 x 10RE/10	19.8	729
3 x 16RE/16	22.4	1015
3 x 25RM/16	25.8	1423
3 x 25RM/25	26.4	1516
3 x 35RM/16	27.9	1779
3 x 35SM/16	25	1446
3 x 35SM/35	25.6	1636
3 x 35RM/35	29	1975
3 x 50SM/25	29	2029
3 x 50SM/50	29.9	2277
3 x 70SM/35	31.4	2709
3 x 70SM/70	32.2	3045

Число жил x сечение, мм ²	Наружный диаметр кабеля (геометрические размеры), мм	Расчетная масса кабеля, кг/км
--------------------------------------	--	-------------------------------

3 x 95SM/50	36.3	3679
3 x 95SM/95	37.2	4096
3 x 120SM/70	39.3	4602
3 x 120SM/120	41.2	5079
3 x 150SM/70	43.4	5549
3 x 150SM/150	45.3	6293
3 x 185SM/95	48.1	6895
3 x 240SM/120	53.5	8819
4 x 16RE/16	24	1209
4 x 25RM/16	27.9	1716
4 x 35SM/16	26.5	1810
4 x 50SM/25	30.9	2546
4 x 70SM/35	34.4	3431
4 x 95SM/50	39.2	4637
4 x 120SM/70	43.4	5820
4 x 150SM/70	48.2	7094
4 x 185SM/95	53	8790
4 x 240SM/120	60	11288

КАБЕЛИ СИЛОВЫЕ /НУУ, НАУУ, НУСУ, НАУСУ/

Число жил x сечение, мм ²	Наружный диаметр кабеля (геометрические размеры), мм	Расчетная масса кабеля, кг/км
--------------------------------------	--	-------------------------------

Кабель силовой с медными жилами с изоляцией из поливинилхлоридного пластиката, с заполнением в виде экструдированной внутренней оболочки, с наружной оболочкой из ПВХ пластиката

НУУ
Код ОКП: 35 3371

1 x 1.5 RE	6.7	60
1 x 2.5 RE	7	73
1 x 4 RE	7.9	98
1 x 6 RE	8.4	122
1 x 10 RE	9.2	167
1 x 16 RE	10.1	229
1 x 16 RM	10.5	236
1 x 25 RM	12	339
1 x 35 RM	13.1	439
1 x 50 RM	14.6	598
1 x 70 RM	16.3	796
1 x 95 RM	18.3	1057
1 x 120 RM	19.7	1296
1 x 150 RM	21.5	1595
1 x 185 RM	23.6	1948
1 x 240 RM	26.2	2487
1 x 300 RM	28.7	3073
1 x 400 RM	32.3	4032
1 x 500 RM	35.7	5006
1 x 630 RM	39.4	6243
1 x 800 RM	43.4	7826
2 x 1.5 RE	11.1	176
2 x 2.5 RE	11.9	213
2 x 4 RE	13.6	295
2 x 6 RE	14.6	362
2 x 10 RE	16.6	506
2 x 16 RE	18.5	679
2 x 16 RM	19.2	172
2 x 25 RM	22.2	1010
2 x 35 RM	24.2	1282
2 x 50 RM	27.4	1726
2 x 70 RM	31.4	2328
2 x 95 RM	35.6	3076
2 x 120 RM	38.6	3738
2 x 150 RM	42.8	4640
2 x 185 RM	47.2	5673
2 x 240 RM	53	7263
3 x 1.5 RE	11.5	195
3 x 2.5 RE	12.4	241

Число жил x сечение, мм ²	Наружный диаметр кабеля (геометрические размеры), мм	Расчетная масса кабеля, кг/км
--------------------------------------	--	-------------------------------

3 x 4 RE	14.3	339
3 x 6 RE	15.7	441
3 x 10 RE	17.5	603
3 x 16 RE	19.4	826
3 x 16 RM	20.2	861
3 x 35 SM	23.1	1375
3 x 25 RM	23.4	1237
3 x 35 RM	25.6	1592
3 x 50 SM	26.5	1880
3 x 70 SM	28.9	2479
3 x 50 RM	29	2166
3 x 95 SM	33.4	3345
3 x 120 SM	36.2	4097
3 x 150 SM	40.3	5067
3 x 185 SM	45	6264
3 x 240 SM	50.8	8001
3x240SM+1x120SM	55.5	9343
3 x 25SM+1x16RE	24.7	1386
3 x 35SM+1x16RE	26.3	1666
3 x 50SM+1x25RM	28	2153
3 x 70SM+1x35SM	31.9	2905
3 x 95SM+1x50SM	36.7	3908
3 x 120SM+1x70SM	39.4	4845
3 x 150SM+1x70SM	44.4	5877
3 x 185SM+1x95SM	48.7	7280
4 x 1.5 RE	12.3	224
4 x 2.5 RE	13.2	280
4 x 4 RE	15.7	422
4 x 6 RE	16.9	529
4 x 10 RE	18.9	731
4 x 16 RE	21.1	1018
4 x 16 RM	21.9	1057
4 x 35 SM	24.5	1746
4 x 25 RM	25.6	1528
4 x 35 RM	28	1987
4 x 50 SM	28.5	2407
4 x 50 RM	32.2	2751
4 x 70 SM	32.6	3262
4 x 95 SM	37	4342
4 x 120 SM	40.2	5337
4 x 150 SM	45.4	6697
4 x 185 SM	50.2	8195
4 x 240 SM	56.8	10553
5 x 1.5 RE	13.1	259
5 x 2.5 RE	14.1	326

КАБЕЛИ СИЛОВЫЕ /NYY, NAYY, NYCY, NAYCY/

Число жил x сечение, мм ²	Наружный диаметр кабеля (геометрические размеры), мм	Расчетная масса кабеля, кг/км
5 x 4 RE	16.9	489
5 x 6 RE	18.3	623
5 x 10 RE	20.4	868
5 x 16 RE	22.9	1218
5 x 16 RM	23.9	1263
5 x 25 RM	27.9	1843
5 x 35 RM	31	2431
5 x 50 SM	33.2	3076
5 x 50 RM	35.4	3318
5 x 70 SM	37.6	4115
5 x 95 SM	43.8	5519
5 x 120 SM	48.4	6852
5 x 150 SM	54	8487
5 x 185 SM	60.1	10466
5 x 240 SM	67.7	13346

Кабель силовой с алюминиевыми жилами с изоляцией из поливинилхлоридного(ПВХ) пластика, медным концентрическим проводником, с наружной оболочкой из ПВХ пластика

NAUCY

Код ОКП: 35 3771 1600

3 x 25RE/25	25.7	1022
3 x 35RE/35	28.3	1283
3 x 50SM/50	30.8	1509
3 x 70SM/70	33.6	1968
3 x 95SM/95	38.5	2579
3 x 120SM/120	42.3	3120
3 x 150SM/150	46.6	3870
3 x 185SM/185	50.9	4701

Кабель силовой с алюминиевыми жилами с изоляцией из поливинилхлоридного(ПВХ) пластика, медным концентрическим проводником, с наружной оболочкой из ПВХ пластика

NAYY

1 x 25 RE	12	189
1 x 25 RM	12	188
1 x 35 RE	12.7	227
1 x 35 RM	13.1	228
1 x 50 RE	14.2	292
1 x 50 RM	14.6	296
1 x 70 RM	16.3	374
1 x 95 RM	18.3	479
1 x 120 RM	19.7	566

Число жил x сечение, мм ²	Наружный диаметр кабеля (геометрические размеры), мм	Расчетная масса кабеля, кг/км
1 x 150 RM	21.5	689
1 x 185 RM	23.6	830
1 x 240 RM	26.2	1036
1 x 300 RM	28.7	1258
1 x 400 RM	32.3	1612
1 x 500 RM	35.7	1980
1 x 630 RM	39.4	2429
1 x 800 RM	43.4	2982
2 x 25 RE	22	671
2 x 35 RE	23.5	808
2 x 50 RE	26.6	1046
2 x 25 RM	22.2	701
2 x 35 RM	24.2	849
2 x 50 RM	27.4	1108
2 x 70 RM	31.4	1462
2 x 95 RM	35.6	1892
2 x 120 RM	38.6	2244
2 x 150 RM	42.8	2777
2 x 185 RM	47.2	3374
2 x 240 RM	53	4282
3 x 25 RE	22.8	743
3 x 25 RM	23.4	773
3 x 35 RE	24.8	900
3 x 35 RM	25.6	943
3 x 50 SM	26.5	968
3 x 50 RE	28.2	1169
3 x 70 SM	28.9	1203
3 x 50 RM	29	1239
3 x 120 SM	36	1889
3 x 95 SM	33.4	1596
3 x 150 SM	39.8	2310
3 x 185 SM	44.5	2864
3 x 240 SM	50.3	3593
3 x 50SM+1x25RM	28	1088
3 x 70SM+1x35SM	31.9	1412
3 x 95SM+1x50SM	36.7	1853
3 x 120SM+1x70SM	39.4	2210
3 x 150SM+1x70SM	44.4	2697
3 x 185SM+1x95SM	48.7	3293
3x240SM+1x120SM	55.5	4198
4 x 25 RE	24.8	876
4 x 25 RM	25.6	910
4 x 35 RE	27.1	1072
4 x 35 RM	28	1121

**КАБЕЛИ СИЛОВЫЕ
/NYU, NAYU, NYCU, NAYCU/**

Число жил x сечение, мм ²	Наружный диаметр кабеля (геометрические размеры), мм	Расчетная масса кабеля, кг/км
--------------------------------------	--	-------------------------------

4 x 50 RE	31.3	1432
4 x 50 RM	32.2	1514
4 x 50 SM	28.5	1191
4 x 70 SM	32.6	1557
4 x 95 SM	36.5	2007
4 x 120 SM	40	2389
4 x 150 SM	45	3022
4 x 185 SM	49.6	3660

Число жил x сечение, мм ²	Наружный диаметр кабеля (геометрические размеры), мм	Расчетная масса кабеля, кг/км
--------------------------------------	--	-------------------------------

4 x 240 SM	56.3	4678
5 x 25 RE	27.1	1032
5 x 25 RM	27.9	1070
5 x 35 RE	30.1	1291
5 x 35 RM	31	1349
5 x 50 RE	34.3	1676
5 x 50 RM	35.4	1773

КАБЕЛИ СИЛОВЫЕ

/экранированные с изоляцией из силанольносшитого полиэтилена на напряжение 1 кВ/

**Кабели силовые экранированные с изоляцией из силанольносшитого полиэтилена на напряжение 1 кВ
ТУ 3530-054-05755714-2010**

Область применения

Предназначены для передачи и распределения электрической энергии в стационарных электрических установках, где требуется высокий уровень электрической защиты на номинальное переменное напряжение до 1000 В включительно номинальной частотой 50 Гц. Кабели соответствуют стандарту ГОСТ 31996-2012.

Климатическое исполнение кабелей – УХЛ, категории размещения 1, 2, 3 по ГОСТ 15150-69.

Основные технические и эксплуатационные характеристики

Номинальное напряжение	0,66; 1 кВ
Температура окружающей среды при эксплуатации кабеля	
- с оболочкой и шлангом из ПВХ	от -50°C до +50°C
- со шлангом из ПЭ	от -60°C до +50°C
Относительная влажность воздуха (при температуре до +35°C)	98%
Минимальная температура прокладки кабеля без предварительного подогрева	
- с оболочкой и шлангом из ПВХ	-15°C
- со шлангом из ПЭ	-20°C
Предельная длительно допустимая рабочая температура жил кабеля	90°C
Предельно допустимая температура нагрева жил кабелей в режиме перегрузки	130°C
Максимальная температура нагрева жил кабеля при коротком замыкании	250°C
Максимальная температура нагрева жил кабеля по условию невозгорания при коротком замыкании	400°C
Минимально допустимый радиус изгиба при прокладке:	
- одножильного кабеля	10 диам.кабеля
- многожильного кабеля	7,5 диам. кабеля
Срок службы	30 лет
Гарантийный срок эксплуатации кабеля	5 лет

Марка	Конструкция	Условия эксплуатации
ПвВГЭ АПвВГЭ	Кабель с изоляцией из сшитого полиэтилена, экранированный, с наружной оболочкой из поливинилхлоридного пластиката	Для прокладки одиночных кабельных линий в кабельных сооружениях, помещениях при отсутствии механических повреждений. При групповой прокладке обязательно применение средств огнезащиты.
ПвВГЭнг(В) АПвВГЭнг(В)	То же, с наружной оболочкой из поливинилхлоридного пластиката пониженной горючести	Для стационарной групповой прокладки кабельных линий в кабельных сооружениях наружных (открытых) электроустановок (кабельных эстакадах, галереях)
ПвВГЭнг(А)-LS АПвВГЭнг(А)-LS	То же, с оболочкой из ПВХ-композиций пониженной горючести с низким дымо- и газовыделением	Для стационарной групповой прокладки кабельных линий в кабельных сооружениях и помещениях внутренних (закрытых) электроустановок, в которых установлены требования к плотности дыма при пожаре. Для электропроводок в жилых и общественных зданиях.
ПвВГЭнг(В)-LS АПвВГЭнг(В)-LS	То же, с оболочкой из ПВХ-композиций пониженной горючести с низким дымо- и газовыделением	Для стационарной групповой прокладки кабельных линий в кабельных сооружениях и помещениях внутренних (закрытых) электроустановок, в которых установлены требования к плотности дыма при пожаре.

КАБЕЛИ СИЛОВЫЕ

/экранированные с изоляцией из силанольношпиготого полиэтилена на напряжение 1 кВ/

Номинальное сечение жилы, мм ²	Расчетный номинальный диаметр, мм	Расчетная масса 1 км кабеля	
		С алюм. жилой	С медной жилой

АПВГЭ, ПвВГЭ

2x16мк/16	19,88	576	769
2x25мк/16	22,88	727	1029
2x35мк/16	24,88	850	1274
2x50мк/25	28,08	1154	1759
3x16мк/16	20,81	626	916
3x25мк/16	24,04	802	1256
3x35мк/16	26,19	950	1585
3x50мк/25	29,80	1306	2214
4x16мк/16	22,42	710	1097
4x25мк/16	26,04	927	1532
4x35мк/16	29,05	1149	1996
4x50мк/25	32,42	1528	2739

АПВГЭнг(В), ПвВГЭнг(В)

2x16мк/16	20,80	629	822
2x25мк/16	23,80	792	1094
2x35мк/16	26,20	949	1373
2x50мк/25	29,40	1271	1877
3x16мк/16	21,73	681	971
3x25мк/16	25,36	893	1347
3x35мк/16	27,51	1051	1687
3x50мк/25	30,92	1413	2321
4x16мк/16	23,34	770	1157
4x25мк/16	27,36	1027	1632
4x35мк/16	30,17	1250	2098
4x50мк/25	33,54	1645	2856
3x25мс/16	17,70	727	
3x25мс/16	17,90		1177
3x35мс/16	19,80	853	
3x35мс/16	20,00		1505
3x50мс/25	22,90	1164	
3x50мс/25	23,20		2063
3x70мс/35	26,30	1505	
3x70мс/35	26,80		2764
3x95мс/50	29,10	1911	
3x95мс/50	30,60		3718
3x120мс/70	33,02	2466	
3x120мс/70	34,52		4656
3x150мс/70	36,72	2843	
3x150мс/70	38,82		5580
3x185мс/95	41,02	3595	
3x185мс/95	43,32		6969
3x240мс/120	45,46	4423	

Номинальное сечение жилы, мм ²	Расчетный номинальный диаметр, мм	Расчетная масса 1 км кабеля	
		С алюм. жилой	С медной жилой

3x240мс/120	49,76		8832
4x25мс/16	21,40	912	
4x25мс/16	21,60		1511
4x35мс/16	23,40	1068	
4x35мс/16	23,60		1905
4x50мс/25	26,80	1409	
4x50мс/25	27,10		2605
4x70мс/35	30,40	1903	
4x70мс/35	30,90		3581
4x95мс/50	34,40	2403	
4x95мс/50	35,30		4700
4x120мс/70	37,50	2967	
4x120мс/70	38,80		5873
4x150мс/70	41,70	3550	
4x150мс/70	43,40		7180
4x185мс/95	46,02	4351	
4x185мс/95	48,12		8828
4x240мс/120	51,92	5492	
4x240мс/120	54,42		11300

АПВГЭнг(А)-LS, ПвВГЭнг(А)-LS

2x16мк/16	20,6	645	839
2x25мк/16	23,6	812	1114
2x35 мк/16	26,0	974	1397
2x50мк/25	29,2	1300	1906
3x16мк/16	21,5	698	988
3x25мк/16	25,1	916	1370
3x35мк/16	27,3	1077	1712
3x50мк/25	30,7	1443	2351
4x16мк/16	23,1	791	1178
4x25мк/16	27,1	1055	1660
4x35мк/16	29,9	1284	2131
4x50мк/25	33,3	1683	2894
3x25мс/16	22,1	755	
3x25мс/16	22,3		1205
3x35мс/16	24,2	883	
3x35мс/16	24,8		1538
3x50мс/25	27,7	1200	
3x50мс/25	28,0		2099
3x70мс/35	31,1	1548	
3x70мс/35	31,6		2808
3x95мс/50	33,9	1957	
3x95мс/50	35,8		3769
3x120мс/70	38,2	2528	

КАБЕЛИ СИЛОВЫЕ

/экранированные с изоляцией из силанольноштитого полиэтилена на напряжение 1 кВ/

Номинальное сечение жилы, мм ²	Расчетный номинальный диаметр, мм	Расчетная масса 1 км кабеля	
		С алюм. жилой	С медной жилой
3x120мс/70	39,7		4720
3x150мс/70	41,9	2909	
3x150мс/70	44,0		5649
3x185мс/95	46,6	3683	
3x185мс/95	48,9		7061
3x240мс/120	51,0	4517	
3x240мс/120	55,3		8931
4x25мс/16	26,2	942	
4x25мс/16	26,4		1541
4x35мс/16	28,2	1100	
4x35мс/16	28,4		1937
4x50мс/25	31,6	1445	
4x50мс/25	31,9		2641
4x70мс/35	35,6	1947	
4x70мс/35	36,1		3625
4x95мс/50	39,6	2451	
4x95мс/50	40,5		4750
4x120мс/70	42,7	3020	
4x120мс/70	44,0		5927
4x150мс/70	47,3	3613	
4x150мс/70	49,0		7245
4x185мс/95	51,6	4420	
4x185мс/95	53,7		8900
4x240мс/120	57,9	5574	
4x240мс/120	60,4		11386

АПВГЭнг(В)-LS, ПвВГЭнг(В)-LS

2x16мк/16	20,6	642	835
2x25мк/16	23,6	808	1110
2x35мк/16	26,0	969	1393
2x50мк/25	29,2	1295	1900
3x16мк/16	21,5	694	984
3x25мк/16	25,1	911	1365
3x35мк/16	27,3	1072	1707
3x50мк/25	30,7	1437	2345
4x16мк/16	23,1	787	1174
4x25мк/16	27,1	1050	1655
4x35мк/16	29,9	1278	2125
4x50мк/25	33,3	1676	2887
3x25мс/16	22,1	747	
3x25ме/16	22,3		1197
3x35мс/16	24,2	874	

Номинальное сечение жилы, мм ²	Расчетный номинальный диаметр, мм	Расчетная масса 1 км кабеля	
		С алюм. жилой	С медной жилой
АПВГЭнг(В)-LS, ПвВГЭнг(В)-LS			
3x35мс/16	24,8		1529
3x50мс/25	27,7	1190	
3x50мс/25	28,0		2089
3x70мс/35	31,1	1534	
3x70мс/35	31,6		2794
3x95мс/50	33,9	1943	
3x95мс/50	35,8		3754
3x120мс/70	38,2	2505	
3x120мс/70	39,7		4696
3x150мс/70	41,9	2885	
3x150мс/70	44,0		5624
3x185мс/95	46,6	3645	
3x185мс/95	48,9		7022
3x240мс/120	51,0	4478	
3x240мс/120	55,3		8891
4x25мс/16	26,2	937	
4x25мс/16	26,4		1536
4x35мс/16	28,2	1095	
4x35мс/16	28,4		1932
4x50мс/25	31,6	1439	
4x50мс/25	31,9		2635
4x70мс/35	35,6	1940	
4x70мс/35	36,1		3618
4x95мс/50	39,6	2443	
4x95мс/50	40,5		4741
4x120мс/70	42,7	3011	
4x120мс/70	44,0		5918
4x150мс/70	47,3	3602	
4x150мс/70	49,0		7234
4x185мс/95	51,6	4408	
4x185мс/95	53,7		8887
4x240мс/120	57,9	5560	
4x240мс/120	60,4		11371

КАБЕЛИ СИЛОВЫЕ

/с пластмассовой изоляцией, нг/

**Кабель силовой с ПВХ изоляцией,
не распространяющей горение
на напряжение до 0,66, 1 кВ
ТУ 16-705.499-2010
ТУ 3500-058-05755714-2010**

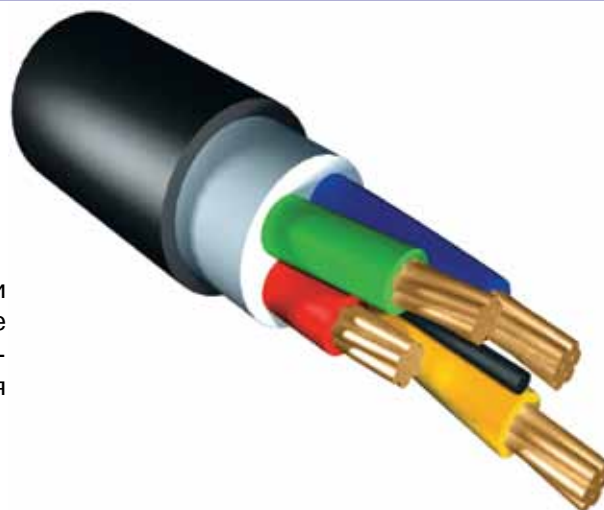

Область применения

Для передачи и распределения электрической энергии в стационарных установках на номинальное переменное напряжение 0,66 и 1 кВ частоты 50 Гц. Виды климатического исполнения кабелей УХЛ, Т, категорий размещения 1-5 по ГОСТ 15150.

Кабели соответствуют стандарту ГОСТ 31996-2012.

Класс пожарной опасности по ГОСТ 31565-2012.

Обозначение для заказа кабеля: ВВГнг(А) 3х1,5ок(Н,РЕ)-0,66

Основные технические и эксплуатационные характеристики

Номинальное напряжение	0,66; 1 кВ
Температура окружающей среды при эксплуатации кабеля	от -50 °С до +50 °С
Относительная влажность воздуха (при температуре до +35°С)	98%
Минимальная температура прокладки кабеля без предварительного подогрева	-15 °С
Предельная длительно допустимая рабочая температура жил кабеля: - с изоляцией из ПВХ - с изоляцией из СПЭ	70 °С 90 °С
Предельно допустимая температура нагрева жил кабелей в режиме перегрузки: - с изоляцией из ПВХ - с изоляцией из СПЭ	90 °С 130 °С
Максимальная температура нагрева жил кабеля при коротком замыкании: - с изоляцией из ПВХ - с изоляцией из СПЭ	160/140* °С 250 °С
Максимальная температура нагрева жил кабеля по условию невозгорания при коротком замыкании: - с изоляцией из ПВХ - с изоляцией из СПЭ	350 °С 400 °С
Минимально допустимый радиус изгиба при прокладке: - одножильного кабеля - многожильного кабеля	10 диам.кабеля 7,5 диам. кабеля
Срок службы	30 лет
Гарантийный срок эксплуатации кабеля	5 лет

* для кабелей с токопроводящими жилами сечением более 300 мм²

КАБЕЛИ СИЛОВЫЕ /с пластмассовой изоляцией, нг/

Марка	Конструкция	Условия эксплуатации
ВВГнг(А), АВВГнг(А)	Кабель силовой с медными (ВВГнг(А)) или алюминиевыми (АВВГнг(А)) жилами, с изоляцией из ПВХ пластиката и наружной оболочкой из ПВХ пластиката пониженной горючести, без защитного покрова. Класс пожарной опасности П1б.8.2.5.4.	Для групповой прокладки с учетом объема горючей загрузки в кабельных сооружениях, наружных (открытых) электроустановках (кабельных эстакадах, галереях) при условии отсутствия опасности механических повреждений. Не допускается применение в кабельных помещениях промышленных предприятий, жилых и общественных зданий.
ВБШвнг(А) АВБШвнг(А)	Кабель силовой с медными (ВБШвнг(А)) и алюминиевыми (АВБШвнг(А)) жилами, с изоляцией из ПВХ пластиката, с защитным покровом в виде брони из стальных оцинкованных лент и защитного шланга из ПВХ пластиката пониженной горючести. Класс пожарной опасности П1б.8.2.5.4.	Для групповой прокладки с учетом объема горючей загрузки в кабельных сооружениях, наружных (открытых) электроустановках (кабельных эстакадах, галереях) при наличии опасности механических повреждений и при отсутствии растягивающих усилий в процессе эксплуатации. Не допускается применение в кабельных помещениях промышленных предприятий, жилых и общественных зданий.
ПвВГнг(А), АПвВГнг(А)	Кабель силовой с медными (ПвВГнг(А)) или алюминиевыми (АПвВГнг(А)) жилами, с изоляцией из сшитого полиэтилена, с наружной оболочкой из поливинилхлоридного пластиката пониженной горючести, без защитного покрова. Класс пожарной опасности П1б.8.2.5.4.	Для групповой прокладки с учетом объема горючей загрузки в кабельных сооружениях, наружных (открытых) электроустановках (кабельных эстакадах, галереях) при условии отсутствия опасности механических повреждений. Не допускается применение в кабельных помещениях промышленных предприятий, жилых и общественных зданий.
ПвБШвнг(А), АПвБШвнг(А)	Кабель силовой с медными (ПвБШвнг(А)) или алюминиевыми (АПвБШвнг(А)) жилами, с изоляцией из сшитого полиэтилена, с защитным покровом в виде брони из стальных оцинкованных лент и защитного шланга из поливинилхлоридного пластиката пониженной горючести. Класс пожарной опасности П1б.8.2.5.4.	Для групповой прокладки с учетом объема горючей загрузки в кабельных сооружениях, наружных (открытых) электроустановках (кабельных эстакадах, галереях) при наличии опасности механических повреждений и при отсутствии растягивающих усилий в процессе эксплуатации. Не допускается применение в кабельных помещениях промышленных предприятий, жилых и общественных зданий.
ПвВГнг(В), АПвВГнг(В)	Кабель силовой с медными (ПвВГнг(В)) или алюминиевыми (АПвВГнг(В)) жилами, с изоляцией из сшитого полиэтилена, с наружной оболочкой из поливинилхлоридного пластиката пониженной горючести, без защитного покрова. Класс пожарной опасности П2.8.2.5.4	Для групповой прокладки с учетом объема горючей загрузки в кабельных сооружениях, наружных (открытых) электроустановках (кабельных эстакадах, галереях) при условии отсутствия опасности механических повреждений. Не допускается применение в кабельных помещениях промышленных предприятий, жилых и общественных зданий.
ПвБШвнг(В), АПвБШвнг(В)	Кабель силовой с медными (ПвБШвнг(В)) или алюминиевыми (АПвБШвнг(В)) жилами, с изоляцией из сшитого полиэтилена, с защитным покровом в виде брони из стальных оцинкованных лент и защитного шланга из поливинилхлоридного пластиката пониженной горючести. Класс пожарной опасности П2.8.2.5.4	Для групповой прокладки с учетом объема горючей загрузки в кабельных сооружениях, наружных (открытых) электроустановках (кабельных эстакадах, галереях) при наличии опасности механических повреждений и при отсутствии растягивающих усилий в процессе эксплуатации. Не допускается применение в кабельных помещениях промышленных предприятий, жилых и общественных зданий.
ВВГЭнг(А) АВВГЭнг(А)	Кабель силовой с медными (ВВГЭнг(А)) или алюминиевыми (АВВГЭнг(А)) жилами, с изоляцией из ПВХ пластиката, медным экраном и наружной оболочкой из ПВХ пластиката пониженной горючести, без защитного покрова. Класс пожарной опасности П1б.8.2.5.4	Для групповой прокладки, с учетом объема горючей нагрузки кабелей, в открытых кабельных сооружениях (эстакадах, галереях) наружных электроустановок при условии отсутствия опасности механических повреждений.
ПвВГЭнг(А), АПвВГЭнг(А)	Кабель силовой с медными (ПвВГЭнг(А)) или алюминиевыми (АПвВГЭнг(А)) жилами, с изоляцией из сшитого полиэтилена, медным экраном, с наружной оболочкой из поливинилхлоридного пластиката пониженной горючести, без защитного покрова. Класс пожарной опасности П1б.8.2.5.4.	Для групповой прокладки с учетом объема горючей загрузки в открытых кабельных сооружениях, наружных (открытых) электроустановках (кабельных эстакадах, галереях) при условии отсутствия опасности механических повреждений. Не допускается применение в кабельных помещениях промышленных предприятий, жилых и общественных зданий.

КАБЕЛИ СИЛОВЫЕ
/с пластмассовой изоляцией, нг/

Число и номинальное сечение жил, мм ²	Марка кабеля							
	ВВГнг(А)				АВВГнг(А)			
	Наружный диаметр, мм		Расчетная масса, кг		Наружный диаметр, мм		Расчетная масса, кг	
	0,66 кВ	1 кВ	0,66 кВ	1 кВ	0,66 кВ	1 кВ	0,66 кВ	1 кВ
1x1,5	5,36	5,76	45	50				
1x2,5	5,75	6,15	57	62	5,75	6,15	42	48
1x4	6,42	7,02	77	86	6,45	7,05	54	63
1x6	6,96	7,56	101	111	6,96	7,56	64	74
1x10	8,10	8,30	148	152	8,14	8,34	89	93
1x16	9,22	9,42	213	217	9,22	9,42	118	178
1x25	11,10	11,30	324	329	11,10	11,30	172	217
1x35	12,10	12,30	423	429	12,10	12,30	211	255
1x50	13,70	13,90	580	586	13,70	13,90	279	285
1x70	-	15,60	-	784	-	15,60	-	361
1x95	-	17,60	-	1044	-	17,60	-	466
1x120	-	19,40	-	1301	-	19,40	-	571
1x150	-	21,30	-	1606	-	21,30	-	696
1x185	-	23,80	-	1985	-	23,80	-	862
1x240	-	26,40	-	2529	-	26,40	-	1073
1x300	-	28,90	-	3121	-	28,90	-	1301
1x400	-	32,50	-	4088	-	32,50	-	1661
1x500	-	36,10	-	5088	-	36,10	-	2055
1x630	-	39,40	-	6298	-	39,40	-	2438
1x800	-	43,20	-	7868	-	43,20	-	3015
1x1000	-		-		-		-	
2x1,5	8,72	9,52	113	130				
2x2,5	9,50	10,30	145	163	9,50	10,30	114	132
2x4	10,84	12,04	200	231	10,90	12,10	152	183
2x6	12,54	13,83	277	345	12,54	13,83	223	238
2x10	15,00	16,43	412	465	15,08	15,51	327	374
2x16	16,97	17,40	568	636	16,97	17,40	374	390
2x25	23,10	23,53	900	1145	23,10	23,53	689	701
2x35	25,45	26,88	1149	1440	25,45	26,88	848	874
2x50	28,95	29,38	1532	1910	28,95	29,38	1114	1138
2x70	-	25,94	-	1663	-	25,94	-	843
2x95	-	29,34	-	2211	-	29,34	-	1075
2x120	-	31,72	-	2710	-	31,72	-	1276
2x150	-	35,92	-	3385	-	35,92	-	1611
2x185	-		-		-		-	
2x240	-		-		-		-	
2x300	-		-		-		-	
2x400	-		-		-		-	
3x1,5	9,10	9,96	131	150				
3x2,5	9,94	10,80	172	192	9,94	10,80	126	146
3x4	11,38	12,67	241	276	11,45	12,74	169	204
3x6	12,54	13,83	322	360	12,54	13,83	207	245
3x10	15,00	16,43	483	498	15,08	16,51	302	317
3x16	16,97	17,40	676	692	16,97	17,40	393	409
3x25	23,10	23,53	1073	1322	23,10	23,53	721	793

КАБЕЛИ СИЛОВЫЕ
/с пластмассовой изоляцией, нг/

Число и номинальное сечение жил, мм ²	Марка кабеля							
	ВВГнг(А)				АВВГнг(А)			
	Наружный диаметр, мм		Расчетная масса, кг		Наружный диаметр, мм		Расчетная масса, кг	
	0,66 кВ	1 кВ	0,66 кВ	1 кВ	0,66 кВ	1 кВ	0,66 кВ	1 кВ
3x35	25,45	25,88	1394	1690	25,45	25,88	892	918
3x50	28,95	29,38	1885	2268	28,95	29,38	1171	1201
3x70	-	29,48	-	2426	-	29,48	-	1187
3x95	-	34,58	-	3310	-	34,58	~	1586
3x120	-	37,14	-	4060	-	37,14	-	1883
3x150	-	41,03	-	4964	-	41,03	-	2279
3x185	-	45,75	-	6130	-	45,75	-	2796
3x240	-	51,77	-	7961	-	51,77	-	3542
3x300	-	-	-	-	-	-	-	-
3x400	-	-	-	-	-	-	-	-
3x25+1x16	25,40	25,88	1303	1395	25,40	25,88	779	804
3x35+1x16	27,81	28,29	1622	1650	27,81	28,29	935	962
3x50+1x25	31,73	32,21	2215	2350	31,73	32,21	1287	1318
3x70+1x35	-	33,13	-	2790	-	33,13	-	1349
3x95+1x50	-	38,25	-	3391	-	38,25	-	1801
3x120+1x70	-	41,17	-	4127	-	41,17	-	2138
3x150+1x70	-	45,65	-	5028	-	45,65	-	2543
3x185+1x95	-	49,91	-	6221	-	49,91	-	3157
3x240+1x120	-	55,43	-	8064	-	55,43	-	3980
3x300+1x150	-	-	-	-	-	-	-	-
3x400+1x185	-	-	-	-	-	-	-	-
4x1,5	9,77	10,73	155	177	-	-	-	-
4x2,5	10,71	11,67	206	230	10,71	11,67	147	168
4x4	12,32	13,77	293	334	12,4	13,84	200	237
4x6	13,63	L 15,07	395	440	13,63	15,07	247	287
4x10	16,37	16,86	598	615	16,47	16,95	365	374
4x16	18,59	19,07	844	869	18,59	19,07	477	486
4x25	25,40	25,88	1381	1450	25,40	25,88	874	904
4x35	27,81	28,29	1787	1826	27,81	28,29	1073	1105
4x50	31,73	32,21	2431	2860	31,73	32,21	1421	1490
4x70	-	33,13	-	3179	-	33,13	-	1525
4x95	-	38,25	-	4326	-	38,25	-	2026
4x120	-	41,17	-	5288	-	41,17	-	2383
4x150	-	45,65	-	6540	-	45,65	-	2958
4x185	-	49,91	-	8019	-	49,91	-	3572
4x240	-	55,43	-	10398	-	55,43	-	4505
4x300	-	-	-	-	-	-	-	-
4x400	-	-	-	-	-	-	-	-
5x1,5	10,51	11,59	180	205	-	-	-	-
5x2,5	11,57	12,65	242	270	11,57	12,65	172	192
5x4	13,37	14,99	347	394	13,46	15,08	236	274
5x6	14,83	16,45	450	524	14,83	16,45	294	333
5x10	17,91	18,45	718	738	18,02	18,56	439	466
5x16	20,39	20,93	1033	1055	20,39	20,93	577	590
5x25	27,75	28,29	1680	1718	27,75	28,29	1048	1084

КАБЕЛИ СИЛОВЫЕ /с пластмассовой изоляцией, нг/

Число и номинальное сечение жил, мм ²	Марка кабеля							
	ВВГнг(А)				АВВГнг(А)			
	Наружный диаметр, мм		Расчетная масса, кг		Наружный диаметр, мм		Расчетная масса, кг	
	0,66 кВ	1 кВ	0,66 кВ	1 кВ	0,66 кВ	1 кВ	0,66 кВ	1 кВ
5x35	30,45	30,99	2184	2215	30,45	30,99	1292	1363
5x50	35,63	36,17	3063	3197	35,63	36,17	1721	1837
5x70	-	37,29	-	4075	-	37,29	-	1953
5x95	-	41,27	-	5375	-	41,27	-	2497
5x120	-	45,55	-	6686	-	45,55	-	3053
5x150	-	49,27	-	8134	-	49,27	-	3615
5x185	-	54,01	-	10007	-	54,01	-	4436
5x240	-	60,24	-	13051	-	60,24	-	5657
5x300	-	-	-	-	-	-	-	-
5x400	-	-	-	-	-	-	-	-

Число и номинальное сечение жил, мм ²	Марка кабеля							
	ВБШвнг(А)				АВБШвнг(А)			
	Наружный диаметр, мм		Расчетная масса, кг		Наружный диаметр, мм		Расчетная масса, кг	
	0,66 кВ	1 кВ	0,66 кВ	1 кВ	0,66 кВ	1 кВ	0,66 кВ	1 кВ
1x1,5	9,36	9,76	154	166	-	-	-	-
1x2,5	9,75	10,15	173	186	9,75	10,15	169	182
1x4	10,42	11,05	206	222	10,42	11,05	194	215
1x6	10,96	11,56	240	257	10,96	11,56	214	235
1x10	12,14	12,30	308	311	12,14	12,34	262	269
1x16	13,02	13,22	386	388	13,02	13,22	302	310
1x25	14,90	15,10	508	534	14,90	15,10	384	388
1x35	15,90	16,10	625	651	15,90	16,10	441	456
1x50	16,70	17,70	810	837	16,70	17,70	465	481
1x70	-	19,40	-	784	-	19,40	-	627
1x95	-	21,40	-	1044	-	21,40	-	765
1x120	-	22,80	-	1301	-	22,80	-	874
1x150	-	25,10	-	1606	-	25,10	-	1050
1x185	-	27,20	-	1961	-	27,20	-	1227
1x240	-	29,80	-	2529	-	29,80	-	1478
1x300	-	32,70	-	3121	-	32,70	-	1779
1x400	-	36,30	-	4088	-	36,30	-	2198
1x500	-	39,90	-	5088	-	39,90	-	2644
1x630	-	43,60	-	6298	-	43,60	-	3165
1x800	-	47,40	-	7868	-	47,40	-	3770
1x1000	-	-	-	-	-	-	-	-
2x1,5	11,92	12,72	255	281	-	-	-	-
2x2,5	12,70	13,50	300	326	12,70	13,50	279	311
2x4	14,04	15,24	377	424	14,10	15,30	340	392
2x6	15,74	17,03	485	539	15,74	17,03	417	476
2x10	18,20	18,63	663	677	18,28	18,71	542	564
2x16	20,17	20,60	840	1082	20,17	20,60	657	681
2x25	24,66	25,13	1279	1308	24,66	25,13	938	962
2x35	26,81	27,28	1575	1606	26,81	27,28	1110	1125
2x50	30,28	30,78	2060	2100	30,28	30,78	1403	1424

КАБЕЛИ СИЛОВЫЕ
/с пластмассовой изоляцией, нг/

Число и номинальное сечение жил, мм ²	Марка кабеля							
	ВБШвнг(А)				АВБШвнг(А)			
	Наружный диаметр, мм		Расчетная масса, кг		Наружный диаметр, мм		Расчетная масса, кг	
	0,66 кВ	1 кВ	0,66 кВ	1 кВ	0,66 кВ	1 кВ	0,66 кВ	1 кВ
2x70	-	27,14	-	1935	-	27,14	-	1099
2x95	-	30,54	-	2523	-	30,54	-	1367
2x120	-	32,92	-	3054	-	32,92	-	1593
2x150	-	37,12	-	3773	-	37,12	-	1971
2x185	-		-		-		-	
2x240	-		-		-		-	
2x300	-		-		-		-	
2x400	-		-		-		-	
3x1,5	12,3	13,16	279	308	-	-	-	-
3x2,5	13,14	14	334	364	13,14	14	299	333
3x4	14,58	15,87	429	479	14,65	15,94	367	424
3x6	15,74	17,03	529	583	15,74	17,03	424	485
3x10	18,20	18,63	734	748	18,28	18,71	555	576
3x16	20,17	20,60	952	976	20,17	20,60	676	700
3x25	24,66	25,13	1452	1485	24,66	25,13	970	995
3x35	26,81	27,28	1820	1856	26,81	27,28	1154	1189
3x50	30,28	30,78	2413	2458	30,28	30,78	1461	1487
3x70	-	30,88	-	2750	-	30,88	-	1508
3x95	-	36,38	-	3732	-	36,38	-	1999
3x120	-	38,54	-	4474	-	38,54	-	2287
3x150	-	42,43	-	5424	-	42,43	-	2727
3x185	-	47,55	-	6695	-	47,55	-	3348
3x240	-	53,17	-	8548	-	53,17	-	4114
3x300	-		-		-		-	
3x400	-		-		-		-	
3x25+1x16	26,72	27,28	1568	1594	24,76	25,24	1112	1134
3x35+1x16	29,13	29,69	1910	1937	27,14	27,63	1313	1365
3x50+1x25	32,99	33,61	2544	2574	31,17	31,65	1720	1785
3x70+1x35	-	30,68	-	3489	-	30,68	-	1832
3x95+1x50	-	35,78	-	3757	-	35,40	-	2315
3x120+1x70	-	38,34	-	4521	-	38,34	-	2701
3x150+1x70	-	42,23	-	5466	-	42,23	-	3252
3x185+1x95	-	46,95	-	6712	-	46,95	-	3886
3x240+1x120	-	52,97	-	8623	-	52,97	-	4854
3x300+1x150	-		-		-		-	
3x400+1x185	-		-		-		-	
4x1,5	12,97	13,93	314	347	-	-	-	-
4x2,5	13,91	14,87	381	416	13,91	14,87	333	385
4x4	15,52	16,97	496	555	15,60	17,04	414	500
4x6	16,83	38,27	621	684	16,83	18,27	482	526
4x10	19,57	20,06	873	889	19,67	20,15	639	696
4x16	21,79	22,27	1148	1175	21,79	22,27	787	856
4x25	26,76	27,28	1768	1807	26,76	27,28	1136	1154
4x35	29,17	29,69	2234	2277	29,17	29,69	1362	1390
4x50	33,19	33,87	2983	3035	33,19	33,87	1778	1829

КАБЕЛИ СИЛОВЫЕ /с пластмассовой изоляцией, нг/

Число и номинальное сечение жил, мм ²	Марка кабеля							
	ВБШвнг(А)				АВБШвнг(А)			
	Наружный диаметр, мм		Расчетная масса, кг		Наружный диаметр, мм		Расчетная масса, кг	
	0,66 кВ	1 кВ	0,66 кВ	1 кВ	0,66 кВ	1 кВ	0,66 кВ	1 кВ
4x70	-	34,93	-	3582	-	34,93	-	1924
4x95	-	39,65	-	4753	-	39,65	-	2442
4x120	-	42,57	-	5750	-	42,57	-	2833
4x150	-	47,05	-	7054	-	47,05	-	3459
4x185	-	51,31	-	8583	-	51,31	-	4122
4x240	-	57,23	-	11088	-	57,23	-	5178
4x300	-	-	-	-	-	-	-	-
4x400	-	-	-	-	-	-	-	-
5x1,5	13,71	14,79	352	390	-	-	-	-
5x2,5	14,77	15,85	432	472	14,77	15,85	372	440
5x4	16,57	18,19	569	637	16,66	18,28	469	580
5x6	18,03	19,65	719	791	18,03	19,65	542	675
5x10	21,11	21,65	1010	1039	21,22	21,76	739	825
5x16	23,59	24,13	1361	1392	23,59	24,13	918	1023
5x25	29,11	29,69	2099	2145	29,11	29,69	1336	1349
5x35	31,81	32,71	2667	2718	31,81	32,71	1611	1660
5x50	36,96	37,57	3656	3721	36,96	37,57	2116	2176
5x70	-	38,69	-	4491	-	38,69	-	2358
5x95	-	42,67	-	5837	-	42,67	-	2948
5x120	-	46,95	-	7199	-	46,95	-	3553
5x150	-	50,67	-	8691	-	50,67	-	4158
5x185	-	55,81	-	10678	-	55,81	-	5092
5x240	-	61,64	-	13739	-	61,64	-	6328
5x300	-	-	-	-	-	-	-	-
5x400	-	-	-	-	-	-	-	-

Число и номинальное сечение жил, мм ²	Марка кабеля							
	ПвВГнг(А)				АПвВГнг(А)			
	Наружный диаметр, мм		Расчетная масса, кг		Наружный диаметр, мм		Расчетная масса, кг	
	0,66 кВ	1 кВ	0,66 кВ	1 кВ	0,66 кВ	1 кВ	0,66 кВ	1 кВ
1x1,5	9,92	10,12	127	131	-	-	-	-
1x2,5	10,31	10,51	143	148	10,31	10,51	128	133
1x4	10,78	10,98	165	170	10,81	11,01	142	147
1x6	11,32	11,52	195	199	11,32	11,52	158	162
1x10	12,06	12,26	242	246	12,10	12,30	183	188
1x16	13,36	13,56	322	370	13,36	13,56	225	230
1x25	14,86	15,06	433	439	14,86	15,06	286	288
1x35	15,86	16,06	541	547	15,86	16,06	329	335
1x50	17,26	17,46	701	708	17,26	17,46	400	407
1x70	-	19,36	-	925	-	19,36	-	502
1x95	-	20,96	-	1181	-	20,96	-	603
1x120	-	22,56	-	1437	-	22,56	-	707
1x150	-	24,86	-	1773	-	24,86	-	863

КАБЕЛИ СИЛОВЫЕ
/с пластмассовой изоляцией, нг/

Число и номинальное сечение жил, мм ²	Марка кабеля							
	ПвВГнг(А)				АПвВГнг(А)			
	Наружный диаметр, мм		Расчетная масса, кг		Наружный диаметр, мм		Расчетная масса, кг	
	0,66 кВ	1 кВ	0,66 кВ	1 кВ	0,66 кВ	1 кВ	0,66 кВ	1 кВ
1x185	-	26,96	-	2138	-	26,96	-	1016
1x240	-	29,56	-	2695	-	29,56	-	1239
1x300	-	31,86	-	3282	-	31,86	-	1462
1x400	-	35,86	-	4295	-	35,86	-	1868
1x500	-	39,46	-	5309	-	39,46	-	2276
1x630	-	43,16	-	6567	-	43,16	-	2745
1x800	-	47,36	-	8193	-	47,76	-	3386
1x1000	-	-	-	-	-	-	-	-
2x1,5	12,48	12,88	197	217	-	-	-	-
2x2,5	13,26	13,66	233	256	13,26	13,66	217	225
2x4	14,20	14,60	281	309	14,26	14,66	254	262
2x6	15,87	16,30	389	402	15,87	16,30	309	325
2x10	17,47	17,90	506	520	17,55	17,98	383	401
2x16	20,26	20,69	710	729	20,26	20,69	514	533
2x25	23,49	24,32	1002	1048	23,49	24,32	697	743
2x35	26,04	26,49	1297	1322	26,04	26,47	869	894
2x50	29,25	29,68	1722	1750	29,25	29,68	1114	1142
2x70	-	26,56	-	1710	-	26,56	-	885
2x95	-	29,36	-	2245	-	29,36	-	1103
2x120	-	31,76	-	2750	-	31,76	-	1308
2x150	-	35,56	-	3383	-	35,56	-	1602
2x185	-	-	-	-	-	-	-	-
2x240	-	-	-	-	-	-	-	-
2x300	-	-	-	-	-	-	-	-
2x400	-	-	-	-	-	-	-	-
3x1,5	12,86	13,29	301	230	-	-	-	-
3x2,5	13,70	14,13	360	278	13,70	14,13	227	240
3x4	14,71	15,14	440	344	14,78	15,21	268	281
3x6	15,87	16,30	547	434	15,87	16,30	314	328
3x10	17,47	17,90	717	578	17,55	17,98	393	409
3x16	20,26	20,69	819	837	20,26	20,69	525	543
3x25	23,49	24,32	1177	1222	23,49	24,32	718	763
3x35	26,04	26,47	1545	1568	26,04	26,47	902	925
3x50	29,25	29,68	2079	2105	29,25	29,68	1166	1192
3x70	-	30,21	-	2454	-	30,21	-	1224
3x95	-	33,66	-	3240	-	33,66	-	1523
3x120	-	36,66	-	4012	-	36,66	-	1840
3x150	-	40,94	-	4938	-	40,94	-	2261
3x185	-	45,66	-	6090	-	45,66	-	2763
3x240	-	51,25	-	7880	-	51,25	-	3467
3x300	-	-	-	-	-	-	-	-
3x400	-	-	-	-	-	-	-	-
3x25+1x16	25,84	26,32	1393	1420	25,84	26,32	842	854
3x35+1x16	28,45	28,93	1768	1820	28,45	28,93	1027	1032

КАБЕЛИ СИЛОВЫЕ
/с пластмассовой изоляцией, нг/

Число и номинальное сечение жил, мм ²	Марка кабеля							
	ПвВГнг(А)				АПвВГнг(А)			
	Наружный диаметр, мм		Расчетная масса, кг		Наружный диаметр, мм		Расчетная масса, кг	
	0,66 кВ	1 кВ	0,66 кВ	1 кВ	0,66 кВ	1 кВ	0,66 кВ	1 кВ
3x50+1x25	31,82	32,30	2384	2415	31,82	32,30	1323	1396
3x70+1x35		34,15	-	2895	-	34,15	-	1447
3x95+1x50		38,89	-	3908	-	38,89	-	1876
3x120+1x70		42,01	-	4830	-	42,01	-	2248
3x150+1x70	-	46,08	-	5768	-	46,08]	-	2678
3x185+1x95	-	50,74	-	7196	-	50,74	-	3292
3x240+1x120	-	56,07	-	9217	-	56,07	-	4076
3x300+1x150	-		-		-		-	
3x400+1x185	-		-		-		-	
4x1,5	13,53	Г 14,01 1	254	268				
4x2,5	14,47	14,95	312	327	14,47	14,95	251	265
4x4	15,60	16,08	395	410	15,67	16,16	299	314
4x6	16,90	17,39	507	523	16,90	17,39	354	370
4x10	18,69	19,17	689	706	18,78	19,27	448	465
4x16	21,82	22,30	995	1066	21,82	22,30	603	624
4x25	25,84	26,32	1478	1579	25,84	26,32	866	892
4x35	28,45	28,93	1933	2058	28,45	28,93	1076	1104
4x50	31,82	32,30	2600	2761	31,82	32,30	1381	1412
4x70	-	34,15	-	3179	-	34,15	-	1539
4x95	-	38,89	-	4291	-	38,89	-	2003
4x120	-	42,01	-	5273	-	42,01	-	2380
4x150	-	46,08	-	6453	-	46,08	-	2885
4x185	-	50,74	-	7961	-	50,74	-	3528
4x240	-	56,07	-	10282	-	56,07	-	4400
4x300	-		-		-		-	
4x400	-		-		-		-	
5x1,5	14,27	14,81	284	300				
5x2,5	15,33	15,87	354	370	15,33	15,87	277	294
5x4	16,59	17,13	453	471	16,68	17,22	333	351
5x6	18,05	18,59	589	607	18,05	18,59	397	416
5x10	20,05	20,59	810	830	20,16	20,70	508	528
5x16	23,56	24,50	1181	1327	23,56	24,50	690	738
5x25	28,21	28,75	1796	1978	28,21	28,75	1031	1062
5x35	30,91	31,45	2341	2568	30,91	31,45	1270	1303
5x50	35,09	35,63	3198	3496	35,09	35,63	1676	1713
5x70	-	37,93	-	4037	-	37,93	-	1924
5x95	-	41,90	-	5297	-	41,90	-	2428
5x120	-	45,98	-	6591	-	45,98	-	2966
5x150	-	50,10	-	8062	-	50,10	-	3550
5x185	-	54,44	-	9842	-	54,44	-	4277
5x240	-	60,47	-	12787	-	60,47	-	5397
5x300	-		-		-		-	
5x400	-		-		-		-	

КАБЕЛИ СИЛОВЫЕ
/с пластмассовой изоляцией, нг/

Число и номинальное сечение жил, мм ²	Марка кабеля							
	ПвБШвнг(А)				АПвБШвнг(А)			
	Наружный диаметр, мм		Расчетная масса, кг		Наружный диаметр, мм		Расчетная масса, кг	
	0,66 кВ	1 кВ	0,66 кВ	1 кВ	0,66 кВ	1 кВ	0,66 кВ	1 кВ
2x1,5	14,06	14,48	325	356				
2x2,5	14,86	15,26	369	405	14,86	15,26	361	374
2x4	15,00	16,20	429	470	15,86	16,26	410	423
2x6	17,47	17,90	556	583	17,47	17,90	485	506
2x10	19,07	19,50	692	721	19,15	19,58	579	603
2x16	21,86	22,29	936	964	21,86	22,29	744	768
2x25	25,49	25,92	1298	1325	25,49	25,92	992	1020
2x35	27,64	28,07	1596	1626	27,64	28,07	1168	1198
2x50	30,85	31,28	2061	2093	30,85	31,28	1453	1485
2x70	-	28,16	-	2018	-	28,16	-	1193
2x95	-	30,96	-	2589	-	30,96	-	1446
2x120	-	33,36	-	3123	-	33,36	-	1691
2x150	-	37,16	-	3802	-	37,16	-	2021
2x185	-	-	-	-	-	-	-	-
2x240	-	-	-	-	-	-	-	-
2x300	-	-	-	-	-	-	-	-
2x400	-	-	-	-	-	-	-	-
3x3,5	14,46	14,89	358	382				
3x2,5	15,30	15,73	415	440	15,30	15,73	376	394
3x4	16,31	16,74	493	520	16,38	16,81	430	449
3x6	17,47	17,90	596	624	17,47	17,90	490	509
3x10	19,07	19,50	760	789	19,15	19,58	590	610
3x16	21,86	22,29	1048	1072	21,86	22,29	754	778
3x25	25,49	25,92	1473	1500	25,49	25,92	1014	1041
3x35	27,64	28,07	1843	1872	27,64	28,07	1200	1229
3x50	30,85	31,28	2418	2449	30,85	31,28	1504	1535
3x70	-	31,81	-	2808	-	31,81	-	1578
3x95	-	35,66	-	3673	-	35,66	-	1957
3x120	-	38,26	-	4445	-	38,26^	-	2273
3x150	-	42,54	-	5424	-	42,54	-	2747
3x185	-	47,26	-	6635	-	47,26	-	3308
3x240	-	53,65	-	8851	-	53,65	-	4438
3x300	-	-	-	-	-	-	-	-
3x400	-	-	-	-	-	-	-	-
3x25+1x16	27,44	27,92	1696	1720	27,44	27,92	1138	1158
3x35+1x16	30,05	30,53	2097	2120	30,05	30,53	1355	1380
3x50+1x25	33,42	33,90	2754	2891	33,42	33,90	1693	1720
3x70+1x35	-	36,15	-	3335	-	36,15	-	1887
3x95+1x50	-	40,49	-	4369	-	40,49	-	2337
3x120+1x70	-	43,61 1	-	5330	-	43,61	-	2748
3x150+1x70	-	47,68	-	6318	-	47,68	-	3228
3x185+1x95	-	53,14	-	8154	-	53,14	-	4253
3x240+1x120	-	58,47	-	10281	-	58,47	-	5140
3x300+1x150	-	-	-	-	-	-	-	-
3x400+1x185	-	-	-	-	-	-	-	-

КАБЕЛИ СИЛОВЫЕ
/с пластмассовой изоляцией, нг/

Число и номинальное сечение жил, мм ²	Марка кабеля							
	ПвБШвнг(А)				АПвБШвнг(А)			
	Наружный диаметр, мм		Расчетная масса, кг		Наружный диаметр, мм		Расчетная масса, кг	
	0,66 кВ	1 кВ	0,66 кВ	1 кВ	0,66 кВ	1 кВ	0,66 кВ	1 кВ
4x1,5	15,13	15,61	394	420				
4x2,5	16,07	16,55	463	491	16,07	16,55	409	430
4x4	17,20	17,68	559	589	17,27	17,76	472	493
4x6	18,50	18,99	686	717	18,50	18,99	542	564
4x10	20,29	20,77	889	923	20,38	20,87	659	683
4x16	23,42	24,30	1244	1345	23,42	24,30	852	904
4x25	27,44	27,92	1774	1881	27,44	27,92	1162	1194
4x35	30,05	30,53	2262	2392	30,05	30,53	1404	1438
4x50	33,42	33,90	2970	3137	33,42	33,90	1751	1788
4x70	-	36,15	-	3619	-	36,15	-	1979
4x95	-	40,49	-	4752	-	40,49	-	2464
4x120	-	43,61	-	5773	-	43,61	-	2880
4x150	-	47,68	-	7003	-	47,68	-	3435
4x185	-	53,14	-	8922	-	53,14	-	4489
4x240	-	58,47	-	11346	-	58,47	-	5464
4x300	-		-		-		-	
4x400	-		-		-		-	
5x1,5	15,87	16,41	423	462				
5x2,5	16,93	17,47	515	546	16,93	17,47	446	469
5x4	18,19	18,73	629	662	18,28	18,82	519	543
5x6	19,65	20,19	782	817	19,65	20,19	600	625
5x10	21,65	22,19	1026	1064	21,76	22,30	736	763
5x16	25,56	26,10	1477	1607	25,56	26,10	987	1018
5x25	29,81	30,35	2121	2310	29,81	30,35	1356	1394
5x35	32,51	33,05	2700	2934	32,51	33,05	1628	1669
5x50	36,69	37,23	3607	3912	36,69	37,23	2085	2129
5x70	-	39,53	-	4486	-	39,53	-	2373
5x95	-	43,50	-	5795	-	43,50	-	2927
5x120	-	47,58	-	7140	-	47,58	-	3515
5x150	-	52,50	-	9010	-	52,50	-	4498
5x185	-	57,24	-	10936	-	57,27	-	5370
5x240	-	62,87	-	13937	-	62,87	-	6548
5x300	-		-		-		-	
5x400	-		-		-		-	

Число и номинальное сечение жил, мм ²	Марка кабеля							
	ПвВГнг(В)				АПвВГнг(В)			
	Наружный диаметр, мм		Расчетная масса, кг		Наружный диаметр, мм		Расчетная масса, кг	
	0,66 кВ	1 кВ	0,66 кВ	1 кВ	0,66 кВ	1 кВ	0,66 кВ	1 кВ
1x1,5	6,36	6,56	58	61				
1x2,5	6,75	6,95	71	73	6,75	6,95	56	59
1x4	7,22	7,42	89	92	7,25	7,45	66	68
1x6	7,76	7,96	114	117	7,76	7,96	77	80
1x10	8,50	8,70	154	157	8,54	8,74	96	99
1x16	9,80	10,00	223	228	9,80	10,00	126	130

КАБЕЛИ СИЛОВЫЕ
/с пластмассовой изоляцией, нг/

Число и номинальное сечение жил, мм ²	Марка кабеля							
	ПвВГнг(В)				АПвВГнг(В)			
	Наружный диаметр, мм		Расчетная масса, кг		Наружный диаметр, мм		Расчетная масса, кг	
	0,66 кВ	1 кВ	0,66 кВ	1 кВ	0,66 кВ	1 кВ	0,66 кВ	1 кВ
1x25	11,30	11,50	322	338	11,30	11,50	171	175
1x35	12,30	12,50	421	454	12,30	12,50	209	214
1x50	13,70	13,90	570	590	13,70	13,90	269	274
1x70	-	15,80	-	776	-	15,80	-	353
1x95	-	17,40	-	1018	-	17,40	-	440
1x120	-	19,00	-	1261	-	19,00	-	531
1x150	-	20,90	-	1557	-	20,90	-	647
1x185	-	23,00	-	1901	-	23,00	-	779
1x240	-	25,80	-	2447	-	25,80	-	991
1x300	-	28,10	-	3013	-	28,10	-	1193
1x400	-	31,70	-	3958	-	31,70	-	1531
1x500	-	35,30	-	4935	-	35,30	-	1902
1x630	-	39,00	-	6156	-	39,00	-	2334
1x800	-	43,20	-	7740	-	43,20	-	2887
1x1000	-	-	-	-	-	-	-	-
2x1,5	-	-	-	-	-	-	-	-
2x2,5	9,7	10,10	146	154	9,70	10,10	115	124
2x4	10,64	11,04	190	200	10,70	11,10	143	152
2x6	12,31	12,74	268	278	12,31	12,74	188	201
2x10	13,91	14,34	372	382	13,99	14,42	248	263
2x16	16,70	17,13	551	566	16,70	17,13	355	371
2x25	22,93	23,36	979	1001	22,93	23,36	674	696
2x35	25,48	25,91	1271	1296	25,48	25,91	844	868
2x50	28,69	29,12	1694	1721	28,69	29,12	1086	1113
2x70	-	26,00	-	1684	-	26,00	-	859
2x95	-	28,80	-	2217	-	28,80	-	1075
2x120	-	31,20	-	2719	-	31,20	-	1277
2x150	-	35,00	-	3349	-	35,00	-	1568
2x185	-	-	-	-	-	-	-	-
2x240	-	-	-	-	-	-	-	-
2x300	-	-	-	-	-	-	-	-
2x400	-	-	-	-	-	-	-	-
3x1,5	9,30	9,73	131	140	-	-	-	-
3x2,5	10,14	10,57	171	180	10,14	10,57	125	134
3x4	11,15	11,58	229	239	11,22	11,65	157	167
3x6	12,31	12,74	308	319	12,31	12,74	194	204
3x10	13,91	14,34	439	451	13,99	14,42	258	270
3x16	16,70	17,13	660	675	16,70	17,13	366	380
3x25	22,93	23,36	1154	1175	22,93	23,36	695	716
3x35	25,48	25,91	1519	1542	25,48	25,91	876	899
3x50	28,69	29,12	2051	2077	28,69	29,12	1137	1163
3x70	-	29,65	-	2425	-	29,65	-	1195
3x95	-	33,10	-	3207	-	33,10	-	1491
3x120	-	36,10	-	3976	-	36,10	-	1805
3x150	-	40,38	-	4898	-	40,38	-	2221
3x185	-	45,10	-	6046	-	45,10	-	2719
3x240	-	50,69	-	7831	-	50,69	-	3418
3x300	-	-	-	-	-	-	-	-

КАБЕЛИ СИЛОВЫЕ
/с пластмассовой изоляцией, нг/

Число и номинальное сечение жил, мм ²	Марка кабеля							
	ПвВГнг(В)				АПвВГнг(В)			
	Наружный диаметр, мм		Расчетная масса, кг		Наружный диаметр, мм		Расчетная масса, кг	
	0,66 кВ	1 кВ	0,66 кВ	1 кВ	0,66 кВ	1 кВ	0,66 кВ	1 кВ
3x400	-	-	-	-	-	-	-	-
3x25+1x16	25,28	25,76	1461	1475	25,28	25,76	830	842
3x35+1x16	27,89	28,37	1855	1865	27,89	28,37	1019	1027
3x50+1x25	31,26	31,74	2498	2513	31,26	31,74	1310	1324
3x70+1x35	-	33,69	-	2862	-	33,59	-	1414
3x95+1x50	-	38,33	-	3870	-	38,33	-	1839
3x120+1x70	-	41,45	-	4780	-	41,45	-	2207
3x150+1x70"	-	45,52	-	5723	-	45,52	-	2633
3x185+1x95	-	50,18	-	7145	-	50,18	-	3243
3x240+1x120	-	55,51	-	9164	-	55,51	-	4023
3x300+1x150	-	-	-	-	-	-	-	-
3x400+1x185	-	-	-	-	-	-	-	-
4x1,5	9,97	10,45	154	163	-	-	-	-
4x2,5	10,91	11,39	204	214	10,91	11,39	142	153
4x4	12,04	12,52	277	288	12,11	12,60	180	192
4x6	13,34	13,83	378	390	13,34	13,83	224	237
4x10	15,13	15,61	544	558	15,22	15,71	302	316
4x16	18,26	18,74	823	840	18,26	18,74	431	448
4x25	25,28	25,76	1453	1553	25,28	25,76	841	866
4x35	27,89	28,37	1905	2030	27,89	28,37	1048	1076
4x50	31,26	31,74	2569	2729	31,26	31,74	1351	1381
4x70	-	33,69	-	3146	-	33,59	-	1506
4x95	-	38,33	-	4253	-	38,33	-	1966
4x120	-	41,45	-	5223	-	41,45	-	2339
4x150	-	45,52	-	6408	-	45,52	-	2840
4x185	-	50,18	-	7913	-	50,18	-	3479
4x240	-	55,51	-	10229	-	55,51	-	4347
4x300	-	-	-	-	-	-	-	-
4x400	-	-	-	-	-	-	-	-
5x1,5	10,71	11,25	178	189	-	-	-	-
5x2,5	11,77	12,31	239	250	11,77	12,31	162	174
5x4	13,03	13,57	327	340	13,12	13,66	206	219
5x6	14,49	15,03	450	464	14,49	15,03	258	272
5x10	16,49	17,03	653	669	16,60	17,14	351	366
5x16	20,00	20,54	994	1013	20,00	20,54	503	523
5x25	27,65	28,19	1768	1950	27,65	28,19	1003	1034
5x35	30,35	30,89	2311	2538	30,35	30,89	1240	1273
5x50	34,13	35,07	3130	3462	34,13	35,07	1608	1679
5x70	-	37,37	-	4000	-	37,37	-	1887
5x95	-	41,34	-	5256	-	41,34	-	2388
5x120	-	45,42	-	6547	-	45,42	-	2922
5x150	-	49,54	-	8014	-	49,54	-	3502
5x185	-	53,88	-	9790	-	53,88	-	4225
5x240	-	59,91	-	12729	-	59,91	-	5339
5x300	-	-	-	-	-	-	-	-
5x400	-	-	-	-	-	-	-	-

КАБЕЛИ СИЛОВЫЕ
/с пластмассовой изоляцией, нг/

Число и номинальное сечение жил, мм ²	Марка кабеля							
	ПвБШвнг(В)				АПвБШвнг(В)			
	Наружный диаметр, мм		Расчетная масса, кг		Наружный диаметр, мм		Расчетная масса, кг	
	0,66 кВ	1 кВ	0,66 кВ	1 кВ	0,66 кВ	1 кВ	0,66 кВ	1 кВ
2x1,5	13,52	13,92	312	336				
2x2,5	14,30	14,70	356	384	14,30	14,70	340	353
2x4	15,24	15,64	415	448	15,30	15,70	389	401
2x6	16,91	17,34	542	560	16,91	17,34	462	483
2x10	18,51	18,94	677	696	18,59	19,02	555	578
2x16	21,30	21,73	913	937	21,30	21,73	717	741
2x25	24,93	25,36	1267	1295	24,93	25,36	962	990
2x35	27,08	27,51	1563	1593	27,08	27,51	1136	1165
2x50	30,29	30,72	2025	2058	30,29	30,72	1418	1450
2x70	-	27,60	-	1741	-	27,60	-	1160
2x95	-	30,40	-	2279	-	30,40	-	1411
2x120	-	32,80	-	2785	-	32,80	-	1644
2x150	-	36,60	-	3424	-	36,60	-	1980
2x185	-		-		-		-	
2x240	-		-		-		-	
2x300	-		-		-		-	
2x400	-		-		-		-	
3x1,5	13,90	14,33	345	362				
3x2,5	14,74	15,17	402	419	14,74	15,17	355	373
3x4	15,75	16,18	479	498	15,82	16,25	409	427
3x6	16,91	17,34	582	601	16,91	17,34	467	486
3x10	18,51	18,94	745	765	18,95	19,02	565	586
3x16	21,30	21,73	1022	1045	21,30	21,73	728	751
3x25	24,93	25,36	1442	1469	24,93	25,36	983	1010
3x35	27,08	27,51	1811	1840	27,08	27,51	1168	1196
3x50	30,29	30,72	2382	2413	30,29	30,72	1469	1500
3x70	-	31,25	-	2488	-	31,25	-	1542
3x95	-	35,10	-	3313	-	35,10	-	1917
3x120	-	37,70	-	4054	-	37,70	-	2231
3x150	-	41,98	-	4954	-	41,98	-	2701
3x185	-	46,70	-	6143	-	46,70	-	3257
3x240	-	53,09	-	7949	-	53,09	-	4378
3x300	-		-		-		-	
3x400	-		-		-		-	
3x25+1x16	26,88	27,36	1670	1764	26,88	27,36	1106	1126
3x35+1x16	29,49	29,97	2192	2206	29,49	29,97	1321	1364
3x50+1x25	32,86	33,34	2716	2883	32,86	33,34	1656	1710
3x70+1x35	-	35,59	-	2968	-	35,59	-	1847
3x95+1x50	-	39,93	-	3952	-	39,93	-	2293
3x120+1x70	-	43,05	-	4877	-	43,05	-	2701
3x150+1x70	-	47,12	-	5821	-	47,12	-	3177
3x185+1x95	-	52,58	-	7262	-	52,58	-	4193
3x240+1x120	-	57,91	-	9295	-	57,91	-	5076
3x300+1x150	-		-		-		-	
3x400+1x185	-		-		-		-	
4x1,5	14,57	15,05	380	399				
4x2,5	15,51	15,99	449	469	15,51	15,99	388	408
4x4	16,64	17,12	545	566	16,71	17,20	450	471

КАБЕЛИ СИЛОВЫЕ
/с пластмассовой изоляцией, нг/

Число и номинальное сечение жил, мм ²	Марка кабеля							
	ПвВГнг(В)				АПвВГнг(В)			
	Наружный диаметр, мм		Расчетная масса, кг		Наружный диаметр, мм		Расчетная масса, кг	
	0,66 кВ	1 кВ	0,66 кВ	1 кВ	0,66 кВ	1 кВ	0,66 кВ	1 кВ
3x400	-	-	-	-	-	-	-	-
3x25+1x16	25,28	25,76	1461	1475	25,28	25,76	830	842
3x35+1x16	27,89	28,37	1855	1865	27,89	28,37	1019	1027
3x50+1x25	31,26	31,74	2498	2513	31,26	31,74	1310	1324
3x70+1x35	-	33,69	-	2862	-	33,59	-	1414
3x95+1x50	-	38,33	-	3870	-	38,33	-	1839
3x120+1x70	-	41,45	-	4780	-	41,45	-	2207
3x150+1x70"	-	45,52	-	5723	-	45,52	-	2633
3x185+1x95	-	50,18	-	7145	-	50,18	-	3243
3x240+1x120	-	55,51	-	9164	-	55,51	-	4023
3x300+1x150	-	-	-	-	-	-	-	-
3x400+1x185	-	-	-	-	-	-	-	-
4x1,5	9,97	10,45	154	163	-	-	-	-
4x2,5	10,91	11,39	204	214	10,91	11,39	142	153
4x4	12,04	12,52	277	288	12,11	12,60	180	192
4x6	13,34	13,83	378	390	13,34	13,83	224	237
4x10	15,13	15,61	544	558	15,22	15,71	302	316
4x16	18,26	18,74	823	840	18,26	18,74	431	448
4x25	25,28	25,76	1453	1553	25,28	25,76	841	866
4x35	27,89	28,37	1905	2030	27,89	28,37	1048	1076
4x50	31,26	31,74	2569	2729	31,26	31,74	1351	1381
4x70	-	33,69	-	3146	-	33,59	-	1506
4x95	-	38,33	-	4253	-	38,33	-	1966
4x120	-	41,45	-	5223	-	41,45	-	2339
4x150	-	45,52	-	6408	-	45,52	-	2840
4x185	-	50,18	-	7913	-	50,18	-	3479
4x240	-	55,51	-	10229	-	55,51	-	4347
4x300	-	-	-	-	-	-	-	-
4x400	-	-	-	-	-	-	-	-
5x1,5	10,71	11,25	178	189	-	-	-	-
5x2,5	11,77	12,31	239	250	11,77	12,31	162	174
5x4	13,03	13,57	327	340	13,12	13,66	206	219
5x6	14,49	15,03	450	464	14,49	15,03	258	272
5x10	16,49	17,03	653	669	16,60	17,14	351	366
5x16	20,00	20,54	994	1013	20,00	20,54	503	523
5x25	27,65	28,19	1768	1950	27,65	28,19	1003	1034
5x35	30,35	30,89	2311	2538	30,35	30,89	1240	1273
5x50	34,13	35,07	3130	3462	34,13	35,07	1608	1679
5x70	-	37,37	-	4000	-	37,37	-	1887
5x95	-	41,34	-	5256	-	41,34	-	2388
5x120	-	45,42	-	6547	-	45,42	-	2922
5x150	-	49,54	-	8014	-	49,54	-	3502
5x185	-	53,88	-	9790	-	53,88	-	4225
5x240	-	59,91	-	12729	-	59,91	-	5339
5x300	-	-	-	-	-	-	-	-
5x400	-	-	-	-	-	-	-	-

КАБЕЛИ СИЛОВЫЕ
/с пластмассовой изоляцией, нг/

Число и номинальное сечение жил, мм ²	Марка кабеля							
	ПвБШвнг(В)				АПвБШвнг(В)			
	Наружный диаметр, мм		Расчетная масса, кг		Наружный диаметр, мм		Расчетная масса, кг	
	0,66 кВ	1 кВ	0,66 кВ	1 кВ	0,66 кВ	1 кВ	0,66 кВ	1 кВ
2x1,5	13,52	13,92	312	336				
2x2,5	14,30	14,70	356	384	14,30	14,70	340	353
2x4	15,24	15,64	415	448	15,30	15,70	389	401
2x6	16,91	17,34	542	560	16,91	17,34	462	483
2x10	18,51	18,94	677	696	18,59	19,02	555	578
2x16	21,30	21,73	913	937	21,30	21,73	717	741
2x25	24,93	25,36	1267	1295	24,93	25,36	962	990
2x35	27,08	27,51	1563	1593	27,08	27,51	1136	1165
2x50	30,29	30,72	2025	2058	30,29	30,72	1418	1450
2x70	-	27,60	-	1741	-	27,60	-	1160
2x95	-	30,40	-	2279	-	30,40	-	1411
2x120	-	32,80	-	2785	-	32,80	-	1644
2x150	-	36,60	-	3424	-	36,60	-	1980
2x185	-		-		-		-	
2x240	-		-		-		-	
2x300	-		-		-		-	
2x400	-		-		-		-	
3x1,5	13,90	14,33	345	362				
3x2,5	14,74	15,17	402	419	14,74	15,17	355	373
3x4	15,75	16,18	479	498	15,82	16,25	409	427
3x6	16,91	17,34	582	601	16,91	17,34	467	486
3x10	18,51	18,94	745	765	18,95	19,02	565	586
3x16	21,30	21,73	1022	1045	21,30	21,73	728	751
3x25	24,93	25,36	1442	1469	24,93	25,36	983	1010
3x35	27,08	27,51	1811	1840	27,08	27,51	1168	1196
3x50	30,29	30,72	2382	2413	30,29	30,72	1469	1500
3x70	-	31,25	-	2488	-	31,25	-	1542
3x95	-	35,10	-	3313	-	35,10	-	1917
3x120	-	37,70	-	4054	-	37,70	-	2231
3x150	-	41,98	-	4954	-	41,98	-	2701
3x185	-	46,70	-	6143	-	46,70	-	3257
3x240	-	53,09	-	7949	-	53,09	-	4378
3x300	-		-		-		-	
3x400	-		-		-		-	
3x25+1x16	26,88	27,36	1670	1764	26,88	27,36	1106	1126
3x35+1x16	29,49	29,97	2192	2206	29,49	29,97	1321	1364
3x50+1x25	32,86	33,34	2716	2883	32,86	33,34	1656	1710
3x70+1x35	-	35,59	-	2968	-	35,59	-	1847
3x95+1x50	-	39,93	-	3952	-	39,93	-	2293
3x120+1x70	-	43,05	-	4877	-	43,05	-	2701
3x150+1x70	-	47,12	-	5821	-	47,12	-	3177
3x185+1x95	-	52,58	-	7262	-	52,58	-	4193
3x240+1x120	-	57,91	-	9295	-	57,91	-	5076
3x300+1x150	-		-		-		-	
3x400+1x185	-		-		-		-	
4x1,5	14,57	15,05	380	399				
4x2,5	15,51	15,99	449	469	15,51	15,99	388	408
4x4	16,64	17,12	545	566	16,71	17,20	450	471

КАБЕЛИ СИЛОВЫЕ
/с пластмассовой изоляцией, нг/

Число и номинальное сечение жил, мм ²	Марка кабеля							
	ПвБШвнг(В)				АПвБШвнг(В)			
	Наружный диаметр, мм		Расчетная масса, кг		Наружный диаметр, мм		Расчетная масса, кг	
	0,66 кВ	1 кВ	0,66 кВ	1 кВ	0,66 кВ	1 кВ	0,66 кВ	1 кВ
4x6	17,94	18,43	671	693	17,94	18,43	518	540
4x10	19,73	20,21	874	897	19,82	20,31	634	657
4x16	22,86	23,74	1216	1316	22,86	23,34	824	850
4x25	26,88	27,36	1742	1849	26,88	27,36	1130	1161
4x35	29,49	29,97	2227	2357	29,49	29,97	1370	1403
4x50	32,86	33,34	2932	3099	32,86	33,34	1714	1750
4x70	-	35,59	-	3252	-	35,59	-	1939
4x95	-	39,93	-	4335	-	39,93	-	2420
4x120	-	43,05	-	5320	-	43,05	-	2833
4x150	-	47,12	-	6506	-	47,12	-	3384
4x185	-	52,58	-	8030	-	52,58	-	4429
4x240	-	57,91	-	10360	-	57,91	-	5400
4x300	-	-	-	-	-	-	-	-
4x400	-	-	-	-	-	-	-	-
5x1,5	15,31	15,85	419	441				
5x2,5	16,37	16,91	501	523	16,37	16,91	424	447
5x4	17,63	18,17	615	639	17,72	18,26	496	519
5x6	19,09	19,63	767	791	19,09	19,63	575	600
5x10	21,09	21,63	1010	1037	21,20	21,74	710	736
5x16	25,00	25,54	1447	1576	25,00	25,54	956	987
5x25	29,25	29,79	2087	2275	29,25	29,79	1322	1359
5x35	31,95	32,49	2663	2896	31,95	32,49	1592	1632
5x50	36,13	36,67	3566	3871	36,13	36,67	2044	2088
5x70	-	38,97	-	4080	-	38,97	-	2329
5x95	-	42,94	-	5343	-	42,94	-	2880
5x120	-	47,02	-	6645	-	47,02	-	3464
5x150	-	51,14	-	8120	-	51,14	-	4096
5x185	-	56,68	-	9973	-	56,68	-	5307
5x240	-	62,31	-	12869	-	62,31	-	6479
5x300	-	-	-	-	-	-	-	-
5x400	-	-	-	-	-	-	-	-

КАБЕЛИ СИЛОВЫЕ /с ПВХ изоляцией, ХЛ/

**Кабель силовой в холодостойком исполнении
с изоляцией и оболочкой из поливинилхлоридного пластика
ТУ 3500-023-05755714-2005**

Область применения

Для передачи и распределения электрической энергии в стационарных установках на номинальное переменное напряжение до 1 кВ включительно, частоты 50 Гц. Вид климатического исполнения-ХЛ, категория размещения 1-5 по ГОСТ 15150-69. Кабели соответствуют стандарту ГОСТ 31996-2012.

Условия эксплуатации

Марки кабеля: **АВВГ-ХЛ, АВБШв-ХЛ, ВВГ-ХЛ, ВБШв-ХЛ, АВВГнг(А)-ХЛ, АВБШвнг(А)-ХЛ, ВВГнг(А)-ХЛ, ВБШвнг(А)-ХЛ**. Условия эксплуатации см. в разделе кабеля с пластмассовой изоляцией.

Обозначение для заказа кабеля: ВБШвнг(А)-ХЛ 4х10ок(Н)-0,66

Основные технические и эксплуатационные характеристики

Номинальное напряжение	0,66; 1 кВ
Температура окружающей среды при эксплуатации кабеля	от –60 до +40°С
Относительная влажность воздуха (при температуре до +35°С)	до 98%
Минимальная температура прокладки кабеля без предварительного подогрева	–15°С
Предельная длительно допустимая рабочая температура жил	70°С
Предельно допустимая температура нагрева жил кабелей в аварийном режиме (или режиме перегрузки)	90°С
Максимальная температура нагрева жил при коротком замыкании	160°С
Минимально допустимый радиус изгиба при прокладке	
– одножильного кабеля	10 диам. кабеля
– многожильного кабеля	7,5 диам. кабеля
Срок службы, не менее	30 лет
Гарантийный срок эксплуатации кабеля	5 лет

Число жил x сечение, мм ²	Наружный диаметр кабеля (геометрические размеры), мм	Расчетная масса кабеля, кг/км
--------------------------------------	--	-------------------------------

Кабель силовой в холодостойком исполнении с изоляцией и оболочкой из поливинилхлоридного пластика

АВВГ-ХЛ-0.66
Код ОКП 352222

1 x 2.5	5.3	34
1 x 4	6	44
1 x 6	6.5	53
1 x 10	7.7	77
1 x 16	9.2	112
1 x 25	10.8	157
1 x 35	11.8	192
1 x 50	13.3	251
2 x 2.5	8.2	61
2 x 4	10.1	95
2 x 6	11.1	115

Число жил x сечение, мм ²	Наружный диаметр кабеля (геометрические размеры), мм	Расчетная масса кабеля, кг/км
--------------------------------------	--	-------------------------------

2 x 10	13.5	166
2 x 16	15.4	217
2 x 25	18.9	325
2 x 35	20.8	398
2 x 50	24.3	541
3 x 2.5	9.2	86
3 x 4	10.7	116
3 x 6	11.7	144
3 x 10	14.3	213
3 x 16	16.3	283
3 x 25	20.1	430
3 x 35	22.1	533
3 x 50	25.8	727
4 x 2.5	10.9	109
4 x 4	13.1	155

КАБЕЛИ СИЛОВЫЕ
/с ПВХ изоляцией, ХЛ/

Число жил x сечение, мм ²	Наружный диаметр кабеля (геометрические размеры), мм	Расчетная масса кабеля, кг/км
--------------------------------------	--	-------------------------------

4 x 6	14.3	190
4 x 10	16.3	272
4 x 16	18.9	385
4 x 25	22.7	556
4 x 35	25.4	720
4 x 50	29.2	948
5 x 2.5	10.8	120
5 x 4	12.6	171
5 x 6	14	218
5 x 10	17.2	326
5 x 16	20.1	463
5 x 25	24.7	704
5 x 35	27.3	871

АВВГ-ХЛ-1
Код ОКП 353771

3 x 25	18.6	448
3 x 35	20.8	563
3 x 50	24.6	785
3 x 70	27	1002
3 x 95	30.3	1282
3 x 120	33.2	1559
3 x 150	36.5	1895
3 x 185	39.9	2273
3 x 240	45.7	2918
4 x 25	20	562
4 x 35	22.2	707
4 x 50	26.6	990
4 x 70	29.9	1271
4 x 95	33.4	1635
4 x 120	36.9	1995
4 x 150	40.8	2440
4 x 185	45	2970
4 x 240	50.9	3771
5 x 70	35.3	1665
5 x 95	40.6	2152
5 x 120	45	2624
5 x 150	49.7	3188
5 x 185	54.5	3832
5 x 240	62.1	4895

Число жил x сечение, мм ²	Наружный диаметр кабеля (геометрические размеры), мм	Расчетная масса кабеля, кг/км
--------------------------------------	--	-------------------------------

ВВГ-ХЛ-0.66
Код ОКП 352122

3 x 1.5	7.8	87
3 x 2.5	9.2	150
3 x 4	10.7	222
3 x 6	11.7	303
3 x 10	14.3	479
4 x 1.5	14.3	125
4 x 2.5	10.9	194
4 x 4	13.1	292
4 x 6	14.3	398

ВВГ-ХЛ-1
Код ОКП 353371

1 x 1.5	5.4	42
1 x 2.5	5.7	53
1 x 4	6.6	76
1 x 6	7.1	98
1 x 10	7.9	140
1 x 16	9.4	212
1 x 25	11	315
1 x 35	12	406
1 x 50	13.5	545
2 x 1.5	8.2	77
2 x 2.5	9.6	125
2 x 10	13.9	350
2 x 4	11.3	183
2 x 6	12.3	240
2 x 16	15.8	507
2 x 25	19.3	784
2 x 35	21.2	1023
2 x 50	24.7	1401
3 x 1.5	9.2	109
3 x 2.5	10.1	163
3 x 4	12	245
3 x 6	13	328
3 x 10	14.8	488
3 x 16	16.7	717
3 x 25	18.6	902
3 x 25	20.5	1117
3 x 35	20.8	1199
3 x 35	22.5	1469

КАБЕЛИ СИЛОВЫЕ
/с ПВХ изоляцией, ХЛ/

Число жил x сечение, мм ²	Наружный диаметр кабеля (геометрические размеры), мм	Расчетная масса кабеля, кг/км
3 x 50	24.6	1694
3 x 50	26.3	2017
3 x 70	27	2274
3 x 95	30.5	3024
3 x 120	33.1	3733
3 x 150	36.9	4642
3 x 185	40.4	5660
3 x 240	46.2	7312
4 x 1.5	10	134
4 x 2.5	10.9	204
4 x 25	20	1170
4 x 35	22.2	1558
4 x 50	26.6	2205

Число жил x сечение, мм ²	Наружный диаметр кабеля (геометрические размеры), мм	Расчетная масса кабеля, кг/км
4 x 70	30.1	2974
4 x 95	33.8	3965
4 x 120	37.3	4938
4 x 150	41.3	6109
4 x 185	45.6	7497
4 x 240	51.3	9639
5 x 50	30.9	2794
5 x 70	35.3	3792
5 x 95	40.6	5060
5 x 120	45	6298
5 x 150	49.7	7769
5 x 185	54.5	9482
5 x 240	62.1	12225

КАБЕЛИ СИЛОВЫЕ /пожаробезопасные, нг-LS/

**Кабели силовые с пластмассовой изоляцией, не распространяющие горение, с низким дымо- и газовыделением на напряжение до 1 кВ (нг-LS)
ТУ 16.К71-310-2001**

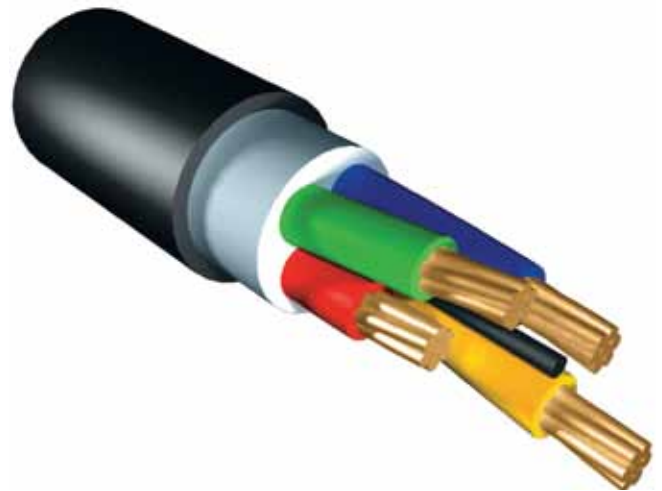

Область применения

Для передачи и распределения электрической энергии в стационарных установках при переменном напряжении 0,66 и 1 кВ. Кабели изготавливаются для общепромышленного применения и атомных станций при поставках на внутренний рынок и на экспорт. Для использования в системах АЭС классов 3 и 4 по классификации ОПБ-88/94 (ПНАЭГ-01-011-97). Вид климатического исполнения кабеля УХЛ и Т, категории размещения 1-5 по ГОСТ 15150-69.

Кабели рекомендуются для применения при строительстве жилых зданий, сооружений массового посещения, объектов атомной энергетики, метрополитене.

Кабели соответствуют лучшим зарубежным аналогам.

Обозначение для заказа кабеля: ВБШвнг(A)-LS 2x16мк(N)-1

Основные технические и эксплуатационные характеристики

Номинальное напряжение	0,66 и 1 кВ
Температура окружающей среды при эксплуатации кабеля	от -50°C до +50°C
Относительная влажность воздуха (при температуре до +35°C)	98%
Минимальная температура прокладки кабеля без предварительного подогрева	-15°C
Предельная длительно допустимая рабочая температура жил	+70°C
Предельно допустимая температура нагрева жил кабелей в аварийном режиме (или режиме перегрузки)	+90°C
Максимальная температура жил по условиям невозгорания кабеля при коротком замыкании	350°C
Минимально допустимый радиус изгиба при прокладке – одножильные – многожильные	10 diam. кабеля 7,5 diam. кабеля
Срок службы не менее	30 лет
Гарантийный срок эксплуатации кабеля	5 лет
Кабели не должны распространять горение при грунтовой прокладке (категория А)	

Кабели изготавливаются 1, 2, 3, 4, 5-жильными

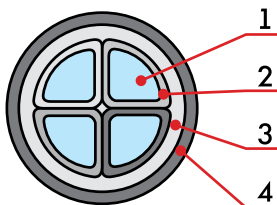

(А)ВВГнг(А)-LS

1. Медная или алюминиевая, однопроволочная или многопроволочная, круглая или секторная уплотненная токопроводящая жила
2. Изоляция - ПВХ пониженной пожароопасности
3. Внутренняя оболочка из ПВХ пониженной пожароопасности
4. Наружная оболочка из ПВХ пластиката пониженной пожароопасности

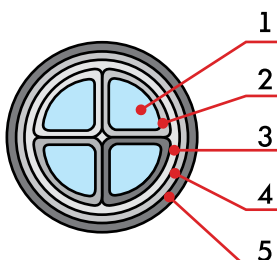

(А)ВБШвнг(А)-LS

1. Медная или алюминиевая, однопроволочная или многопроволочная, круглая или секторная уплотненная токопроводящая жила
2. Изоляция – ПВХ пластикат пониженной пожароопасности
3. Внутренняя оболочка из ПВХ пониженной пожароопасности
4. Броня из двух стальных оцинкованных лент
5. Наружная оболочка – ПВХ пластикат пониженной пожароопасности

КАБЕЛИ СИЛОВЫЕ
/пожаробезопасные, нг-LS/

Марка	Конструкция	Условия эксплуатации
ВВГнг(А)-LS АВВГнг(А)-LS ВВГЭнг(А)-LS АВВГЭнг(А)-LS	<p>Жилы – однопроволочный или многопроволочный медный или алюминиевый проводник;</p> <p>Изоляция – ПВХ пластикат пониженной пожароопасности;</p> <p>Внутренняя оболочка из ПВХ пониженной пожароопасности;</p> <p>Наружная оболочка – ПВХ пластикат пониженной пожароопасности.</p>	<p>Прокладываются в пожароопасных помещениях при условии отсутствия опасности механических повреждений.</p> <p>Класс пожарной опасности П1б.8.2.2.2.</p>
ВБШвнг(А)-LS АВБШвнг(А)-LS	<p>Жилы – однопроволочный или многопроволочный медный или алюминиевый проводник;</p> <p>Изоляция – ПВХ пластикат пониженной пожароопасности;</p> <p>Внутренняя оболочка из ПВХ пониженной пожароопасности;</p> <p>Броня из двух стальных оцинкованных лент;</p> <p>Наружная оболочка – ПВХ пластикат пониженной пожароопасности.</p>	<p>Прокладываются в кабельных сооружениях и помещениях, в т. ч. в пожароопасных зонах при отсутствии растягивающих усилий в процессе эксплуатации.</p> <p>Класс пожарной опасности П1б.8.2.2.2.</p>

КАБЕЛИ СИЛОВЫЕ /пожаробезопасные, нг-LS/

Число жил x сечение, мм ²	Наружный диаметр кабеля (геометрические размеры), мм	Расчетная масса кабеля, кг/км
--------------------------------------	--	-------------------------------

С АЛЮМИНИЕВЫМИ ЖИЛАМИ

Кабель силовой с изоляцией и оболочкой из поливинилхлоридных композиций пониженной пожароопасности с защитным покровом типа БШв со шлангом из ПВХ пониженной пожароопасности

АВБШвнг(А)-LS-0.66

Код ОКП 35 2222

2 x 16	19.6	666
2 x 25	22.7	882
2 x 35	25	1063
2 x 50	28.2	1342
3 x 10	18,5	595
3 x 16	20.5	731
3 x 25	24.3	1010
3 x 35	26.3	1187
3 x 50	29.8	1512
4 x 10	19.9	677
4 x 16	22.2	853
4 x 25	26.3	1163
4 x 35	28.6	1380
4 x 50	32.5	1767

Кабель силовой с изоляцией и оболочкой из поливинилхлоридных композиций пониженной пожароопасности

АВВГнг(А)-LS-0,66

Код ОКП 35 2222

1 x 2.5	5.38	40
1 x 4	6.05	51
1 x 6	6.56	62
1 x 10	7.8	88
1 x 16	9.3	125
1 x 25	10.9	174
1 x 35	11.8	211
1 x 50	13.4	276
2 x 2.5	8.4	96
2 x 4	10.3	146
2 x 6	11.3	179
2 x 10	13.7	265
2 x 16	15.6	349
2 x 25	20.7	616
2 x 35	22.6	744
2 x 50	26.4	1017
3 x 2.5	9.4	122
3 x 4	10.8	163
3 x 4+1 x 2.5	11.8	187
3 x 6	11.9	202

Число жил x сечение, мм ²	Наружный диаметр кабеля (геометрические размеры), мм	Расчетная масса кабеля, кг/км
--------------------------------------	--	-------------------------------

3 x 6+1 x 2.5	13	222
3 x 6+1 x 4	13	235
3 x 10	14.5	302
3 x 10+1 x 4	15.9	331
3 x 10+1 x 6	15.9	347
3 x 16	16.6	401
3 x 16+1 x 6	18.6	457
3 x 16+1 x 10	18.6	489
3 x 25	21.9	699
3 x 25+1 x 10	24.3	792
3 x 25+1 x 16	24.3	813
3 x 35	25.3	875
3 x 35+1 x 16	26.8	982
3 x 50	28	1164
4 x 2.5	10.2	141
4 x 4	11.8	191
4 x 6	13	237
4 x 10	15.9	358
4 x 16	18.6	497
4 x 25	24.3	863
4 x 35	26.8	1071
4 x 50	30.7	1404
5 x 2.5	11	162
5 x 4	12.9	221
5 x 6	14.2	276
5 x 10	17.5	419
5 x 16	20.41	583
5 x 25	26.8	1039
5 x 35	29.4	1260
5 x 50	33.7	1670

Кабель силовой с изоляцией и оболочкой из поливинилхлоридных композиций пониженной пожароопасности с защитным покровом типа БШв со шлангом из ПВХ пониженной пожароопасности

АВБШвнг(А)-LS-1

Код ОКП 35 3771

2 x 16	20	689
2 x 25	24	970
2 x 35	26	1139
2 x 50	29.4	1452
3 x 6	17.2	512
3 x 6+1 x 4	18.7	581.9
3 x 10	19	622
3 x 10+1 x 6	20.6	705

* С круглыми жилами.

КАБЕЛИ СИЛОВЫЕ /пожаробезопасные, нг-LS/

Число жил x сечение, мм ²	Наружный диаметр кабеля (геометрические размеры), мм	Расчетная масса кабеля, кг/км
3 x 16	21	760
3 x 16+1 x 10	22.9	865
3 x 25*	25.2	1073
3 x 25	22.6	856
3 x 25+1 x 10	21	921
3 x 25+1 x 16	27	1177
3 x 35*	27.6	1290
3 x 35	24.8	1029
3 x 35+1 x 16	24.1	1117
3 x 35+1 x 16	29.3	1365
3 x 50*	31	1630
3 x 50	27.6	1265
3 x 50+1 x 16	28	1419
3 x 50+1 x 25	33.1	1738
3 x 70*	30.7	1623
3 x 70	30.3	1536
3 x 70+1 x 25	31.8	1764
3 x 95*	34	1982
3 x 95	33.7	1900
3 x 95+1 x 35	35	2182
3 x 120*	36.9	2334
3 x 120	36.5	2237
3 x 120+1 x 35	37.9	2505
3 x 150*	40.4	2776
3 x 150	39.5	2618
3 x 150+1 x 50	42.5	3044
3 x 185*	43.8	3243
3 x 185	42.9	3105
3 x 185+1 x 50	46.6	3570
3 x 240*	49.6	4050
3 x 240	48.1	3886
3 x 240+1 x 70	52.8	4417
4 x 6	18.5	578
4 x 10	20.4	707
4 x 16	22.7	872
4 x 25*	27.6	1274
4 x 25	24.7	1035
4 x 35*	30	1514
4 x 35	26.7	1219
4 x 50	30.3	1610
4 x 50*	34.3	1974
4 x 70*	33.6	1970
4 x 70	32.9	1833
4 x 95*	37.5	2465

Число жил x сечение, мм ²	Наружный диаметр кабеля (геометрические размеры), мм	Расчетная масса кабеля, кг/км
4 x 95	36.8	2342
4 x 120*	40.6	2872
4 x 120	39.6	2730
4 x 150*	45.1	3498
4 x 150	42.8	3189
4 x 185*	48.9	4097
4 x 185	46.9	3832
4 x 240	55.2	5127
5 x 4	18.5	573
5 x 6	19.9	661
5 x 10	22	816
5 x 16	25	1042
5 x 25	29.1	1407
5 x 35	31.7	1671
5 x 50	37.4	2284
5 x 70	40.2	2586
5 x 95	45.9	3265
5 x 120	49.9	3809
5 x 150	54.8	4541
5 x 185	60	5391
5 x 240	68.2	6817

Кабель силовой с изоляцией и оболочкой
из поливинилхлоридных композиций
пониженной пожароопасности

АВВГнг(А)-LS-1

Код ОКП 35 3771

1 x 2.5	5.78	45
1 x 4	6.65	61
1 x 6	7.16	72
1 x 10	7.97	92
1 x 16	9.5	130
1 x 25	11.3*	189
1 x 25	11.1	179
1 x 35	12.3*	230
1 x 35	12	217

* С круглыми жилами.

КАБЕЛИ СИЛОВЫЕ /пожаробезопасные, нг-LS/

Число жил x сечение, мм ²	Наружный диаметр кабеля (геометрические размеры), мм	Расчетная масса кабеля, кг/км	Число жил x сечение, мм ²	Наружный диаметр кабеля (геометрические размеры), мм	Расчетная масса кабеля, кг/км
1 x 50*	13.9	301	3 x 35+1 x 16	21.9	710
1 x 50	13.6	282	3 x 35+1 x 16	27.3	1012
1 x 70	15.6	380	3 x 50	24.5	887
1 x 95	17.4	480	3 x 50*	29	1257
1 x 120	19.2	588	3 x 50+1 x 25	26.2	1006
1 x 150	20.9	706	3 x 70*	26.9	1118
1 x 185	22.8	841	3 x 70	26.5	1050
1 x 240	25.8	1080	3 x 70+1 x 35	30	1276
2 x 2.5	9.8	128	3 x 95*	30.2	1418
2 x 4	11.5	179	3 x 95	29.9	1354
2 x 6	12.5	215	3 x 95+1 x 50	32.8	1630
2 x 10	14.1	280	3 x 120*	32.7	1681
2 x 16	16	291	3 x 120	32.3	1608
2 x 25*	21.6	665	3 x 120+1 x 70	36.1	2000
2 x 25	21.1	637	3 x 150*	36.4	2076
2 x 35*	24	830	3 x 150	35.5	1952
2 x 35	23	767	3 x 150+1 x 70	40.7	2375
2 x 50	21.2	627	3 x 185*	39.8	2478
2 x 50*	27.4	1097	3 x 185	38.9	2377
2 x 50	26.8	1044	3 x 185+1 x 95	44.8	2912
2 x 70	23.4	781	3 x 240	45.6	3179
2 x 95	26.4	1013	3 x 240+1 x 120	51	3652
2 x 120	28.4	1193	4 x 2.5	11.1	165
2 x 150	30.6	1433	4 x 4	13.2	234
2 x 185	33.6	1709	4 x 6	14.5	285
2 x 240	37.4	2182	4 x 10	16.4	376
3 x 2.5	10.3	143	4 x 16	19.1	518
3 x 4	12.1	242	4 x 25	19.9	478
3 x 4+1x2.5	13.24	229	4 x 25*	25.4	868
3 x 6	13.2	242	4 x 35	22.1	613
3 x 6+1x2.5	14.5	266	4 x 35*	27.8	1089
3 x 6+1 x 4	14.5	283	4 x 50	26.5	866
3 x 10	15	318	4 x 50*	31.9	1421
3 x 10+1 x 4	16.4	353	4 x 70*	29.8	1132
3 x 10+1 x 6	16.4	371	4 x 70	29.1	1301
3 x 16	17	418	4 x 95*	33.3	1486
3 x 16+1 x 6	19.1	482	4 x 95	32.6	1706
3 x 16+1 x 10	19.1	511	4 x 120*	36.8	1802
3 x 25	18.5	513	4 x 120	35.8	2082
3 x 25*	22.8	753	4 x 150*	40.7	2235
3 x 25+1 x 10	24.8	820	4 x 150	38.8	2463
3 x 25+1 x 16	24.8	841	4 x 185*	44.9	2717
3 x 35	20.7	637	4 x 185	42.5	2986
3 x 35*	25.4	945	4 x 240	50.8	3501
			5 x 2.5	12.1	191

* С круглыми жилами.

КАБЕЛИ СИЛОВЫЕ /пожаробезопасные, нг-LS/

Число жил x сечение, мм ²	Наружный диаметр кабеля (геометрические размеры), мм	Расчетная масса кабеля, кг/км
5 x 4	14.5	272
5 x 6	15.9	332
5 x 10	18.4	460
5 x 16	21	608
5 x 25	27.3	1073
5 x 35	29.9	1297
5 x 50	36	1883
5 x 70	36.4	1868
5 x 95	41.7	2394
5 x 120	46.1	2903
5 x 150	50.8	3506
5 x 185	56	4252
5 x 240	63.2	5343

С МЕДНЫМИ ЖИЛАМИ

Кабель силовой с изоляцией и оболочкой из поливинилхлоридных композиций пониженной пожароопасности с защитным покровом типа БШв со шлангом из ПВХ пониженной пожароопасности

ВБШвнг(А)-LS-0,66

Код ОКП 35 2122

2 x 16	19.6	870
2 x 25	22.7	1204
2 x 35	25	1502
2 x 50	28.2	1954
3 x 10	18.5	788
3 x 16	20.5	1037
3 x 25	24.3	1492
3 x 35	26.3	1845
3 x 50	29.8	2431
4 x 10	19.9	933

Число жил x сечение, мм ²	Наружный диаметр кабеля (геометрические размеры), мм	Расчетная масса кабеля, кг/км
4 x 16	22.2	1261
4 x 25	26.3	1806
4 x 35	28.6	2257
4 x 50	32.5	2992

Кабель силовой с изоляцией и оболочкой из поливинилхлоридных композиций пониженной пожароопасности

ВВГнг(А)-LS-0,66

Код ОКП 35 2122

1 x 1.5	5	43
1 x 2.5	5.4	55
1 x 4	6.1	76
1 x 6	6.6	99
1 x 10	7.77	150
1 x 16	9.3	224
1 x 25	10.9	330
1 x 35	11.8	423
1 x 50	13.4	572
2 x 1.5	7.6	96
2 x 2.5	8.4	128
2 x 4	10.3	197
2 x 6	11.3	255
2 x 10	13.7	394
2 x 16	15.6	553
2 x 25	20.7	937
2 x 35	22.6	1182
2 x 50	26.4	1630
3 x 1.5	7.9	114
3 x 1.5+1 x 1	9.2	146
3 x 1.5+1 x 1.5	9.2	153
3 x 2.5	9.4	169
3 x 2.5+1 x 1.5	10.2	194
3 x 4	10.8	240
3 x 4+1 x 2.5	11.8	276
3 x 6	11.9	317
3 x 6+1 x 2.5	12.6	339
3 x 6+1 x 4	13	375
3 x 10	14.5	494
3 x 10+1 x 4	15	510
3 x 10+1 x 6	15.9	578
3 x 16	16.6	706
3 x 16+1 x 6	17.1	729
3 x 16+1 x 10	18.6	489
3 x 25	21.9	1182
3 x 25+1 x 10	22.5	1248

* С круглыми жилами.

КАБЕЛИ СИЛОВЫЕ /пожаробезопасные, нг-LS/

Число жил x сечение, мм ²	Наружный диаметр кабеля (геометрические размеры), мм	Расчетная масса кабеля, кг/км
3 x 25+1 x 16	24.3	813
3 x 35	24.3	1533
3 x 35+1 x 16	26.8	982
3 x 50	28	2083
3 x 50+1x16	31.4	2360
3 x 50+1 x 25	31.4	2455
4 x 1.5	9.2	151
4 x 2.5	10.2	204
4 x 4	11.8	292
4 x 6	13	390
4 x 10	15.9	614
4 x 16	18.6	905
4 x 25	24.32	1506
4 x 35	26.8	1948
4 x 50	30.7	2629
5 x 1.5	10	177
5 x 2.5	11	241
5 x 4	12.9	348
5 x 6	14.2	467
5 x 10	17.5	739
5 x 16	20.4	1093
5 x 25	26.8	1842

Кабель силовой с изоляцией и оболочкой из поливинилхлоридных композиций пониженной пожароопасности с защитным покровом типа БШв со шлангом из ПВХ пониженной пожароопасности

ВБШвнг(А)-LS-1
Код ОКП 35 3371

2 x 16	20.6	924
2 x 25	24	1282
2 x 35	26	1576
2 x 50	29.4	2076
3 x 16	21.6	1097
3 x 25	22.3	1333
3 x 25*	25.2	1541
3 x 35	24.9	1708
3 x 35*	27.6	1945
3 x 50	28.3	2273
3 x 50*	31	2566
3 x 6	17.2	628
3 x 70	30.7	2913
3 x 95	34.6	3788
3 x 120	37.2	4563
3 x 150	40.8	5560

Число жил x сечение, мм ²	Наружный диаметр кабеля (геометрические размеры), мм	Расчетная масса кабеля, кг/км
3 x 185	44.3	6672
3 x 240	50.1	8490
4 x 10	20.4	975
4 x 16*	23.4	1327
4 x 16	22.7	1292
4 x 25	24.7	1646
4 x 25*	26.8	1854
4 x 35	26.7	2060
4 x 35*	29.1	2316
4 x 50	29.8	2648
4 x 50*	33	3051
4 x 70	33.8	3677
4 x 95	37.9	4805
4 x 120	41	5825
4 x 150	45.6	7177
4 x 185	49.5	8638
4 x 240	55.6	11005
5 x 4	18.5	701
5 x 6	19.9	853
5 x 10	22	1137
5 x 16	25.8	1598
5 x 25	29.8	2240
5 x 35	32.5	2830
5 x 50	36.2	3637
5 x 50*	37.4	3845
5 x 70	40.2	4712
5 x 95	45.9	6173
5 x 120	49.9	7482
5 x 150	54.8	9122
5 x 185	60	11041
5 x 240	68.2	14147

Кабель силовой с изоляцией и оболочкой из поливинилхлоридных композиций пониженной пожароопасности

ВВГнг(А)-LS-1
Код ОКП 35 3371

1 x 1.5	5.38	48
1 x 2.5	5.7	60

* С круглыми жилами.

КАБЕЛИ СИЛОВЫЕ /пожаробезопасные, нг-LS/

Число жил x сечение, мм ²	Наружный диаметр кабеля (геометрические размеры), мм	Расчетная масса кабеля, кг/км	Число жил x сечение, мм ²	Наружный диаметр кабеля (геометрические размеры), мм	Расчетная масса кабеля, кг/км
1 x 4	6.7	85	3 x 6+1 x 4	14.5	424
1 x 6	7.2	109	3 x 10	15	510
1 x 10	8	154	3 x 10+1 x 4	15.9	563
1 x 16*	9.8	235	3 x 10+1 x 6	16.4	602
1 x 16	9.5	229	3 x 16*	19.6	846
1 x 25*	11.3	340	3 x 16	17	724
1 x 25	11.1	335	3 x 16+1 x 6	18.4	815
1 x 35*	12.3	441	3 x 16+1 x 10	19.1	881
1 x 35	12	429	3 x 16+1 x 6	18.4	815
1 x 50*	13.9	603	3 x 25	18.8	968
1 x 50	13.6	579	3 x 25*	22.3	1205
1 x 70	15.6	803	3 x 25+1 x 10	24	1249
1 x 95	17.4	1058	3 x 25+1 x 16	24.8	1425
1 x 120	19.2	1318	3 x 35	20.6	1260
1 x 150	20.9	1616	3 x 35*	24.8	1560
1 x 185	22.8	1963	3 x 35+1 x 16	21.9	1451
1 x 240	25.8	2536	3 x 35+1 x 16	27.3	1772
2 x 1.5	8.3	111	3 x 50	24.5	1798
2 x 10	14.1	408	3 x 50*	29	2193
2 x 120	28.4	2663	3 x 50+1 x 16	26.2	1976
2 x 150	30.6	3266	3 x 50+1 x 16*	31.9	2397
2 x 16*	18.6	686	3 x 50+1 x 25	26.2	2070
2 x 16	16	390	3 x 70	26.9	2394
2 x 185	33.6	3969	3 x 70+1 x 25	30	2671
2 x 2.5	9.7	157	3 x 70+1 x 35	30	2765
2 x 240	37.4	5114	3 x 95	30.4	3165
2 x 25*	21.6	977	3 x 95+1 x 35	32.8	3528
2 x 25	21.1	959	3 x 95+1 x 50	32.8	3679
2 x 35*	24	1267	3 x 120	33	3888
2 x 35	23	1206	3 x 120+1 x 35	36.1	4292
2 x 4	11.5	230	3 x 120+1 x 70	36.1	4630
2 x 50*	27.4	1721	3 x 150	36.8	4830
2 x 50	21.2	1234	3 x 150+1 x 50	40.7	5362
2 x 6	12.5	292	3 x 150+1 x 70	40.7	5550
2 x 70	23.4	1632	3 x 185	40.3	5874
2 x 95	26.4	2177	3 x 185+1 x 50	44.8	6454
3 x 1.5	9.4	144	3 x 185+1 x 95	44.8	6884
3 x 1.5+1 x 1	10.2	177	3 x 240	46.1	7582
3 x 1.5+1 x 1.5	10.2	176	3 x 240+1 x 70	51	8312
3 x 2.5	10.3	190	3 x 240+1 x 120	51	8785
3 x 2.5+1 x 1.5	11.2	222	4 x 1.5	10.2	174
3 x 4	12.1	277	4 x 2.5	11.1	229
3 x 4+1 x 2.5	13.2	322	4 x 4	13.2	336
3 x 6	13.2	357	4 x 6	14.5	438
3 x 6+1 x 2.5	14	402	4 x 10	16.4	632

КАБЕЛИ СИЛОВЫЕ
/пожаробезопасные, нг-LS/

Число жил x сечение, мм ²	Наружный диаметр кабеля (геометрические размеры), мм	Расчетная масса кабеля, кг/км
4 x 16*	21.4	1050
4 x 16	19.1	926
4 x 25	21.6	1316
4 x 25*	25.4	1554
4 x 35	24	1745
4 x 35*	27.8	2011
4 x 50	27.6	2361
4 x 50*	31.9	2766
4 x 70	30	3116
4 x 95	33.7	4133
4 x 120	37.2	5135
4 x 150	41.2	6337
4 x 185	45.5	7769
4 x 240	51.2	9967
5 x 1.5	11	200
5 x 2.5	12.1	270
5 x 4	14.5	399
5 x 6	15.9	523
5 x 10	18.4	780
5 x 16	23.4	1264
5 x 16	21	1118
5 x 25	28.2	1911

Число жил x сечение, мм ²	Наружный диаметр кабеля (геометрические размеры), мм	Расчетная масса кабеля, кг/км
5 x 25	27.5	1888
5 x 35	30.9	2467
5 x 50	32	2964
5 x 70	36.4	3994
5 x 95	41.7	5302
5 x 120	46.1	6577
5 x 150	50.8	8088
5 x 185	56	9903
5 x 240	63.2	12674

* С круглыми жилами.

КАБЕЛИ СИЛОВЫЕ /пожаробезопасные, нг-НФ/

Кабели силовые,
не распространяющие горение,
с изоляцией и оболочкой из полимерных
композиций, не содержащих галогенов,
на напряжение 1 кВ “нг-НФ”
ТУ 16.К71-304-2001

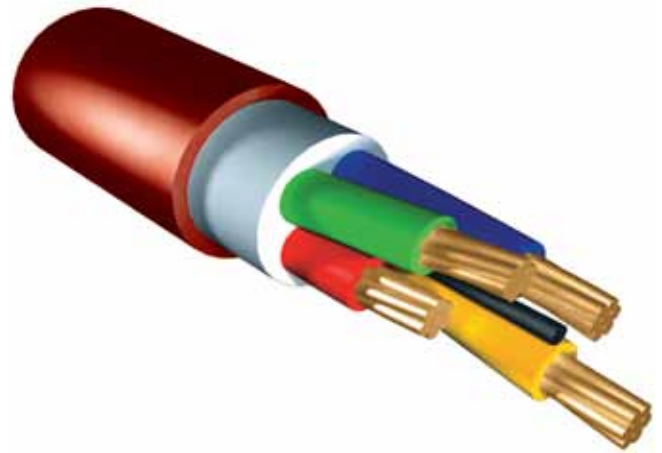

Область применения

Предназначены для передачи и распределения электрической энергии в стационарных установках при переменном напряжении 0,66 кВ и 1 кВ, частотой до 100 Гц, в т.ч. для эксплуатации в системах АС вне гермозоны. Кабели предназначены для прокладки в производственных и офисных помещениях, в которых установлены компьютеры и другая микропроцессорная техника, в жилых и общественных зданиях (в медицинских и учебных заведениях, магазинах и т. п.), а также в сооружениях метрополитена. Кабели соответствуют стандарту ГОСТ 31996-2012. Климатическое исполнение В, категории размещения 1-5 по ГОСТ 15150-69, кроме прокладки в почве. Класс пожарной опасности по ГОСТ 31565-2012 - П1б.8.1.2.1.

Обозначение для заказа кабеля: ПвПнг(А)-НФ 5х120мс(Н,РЕ)-1

Основные технические и эксплуатационные характеристики

Номинальное напряжение	0,66 и 1 кВ
Температура окружающей среды при эксплуатации кабеля	от -50°C до +50°C
Относительная влажность воздуха (при температуре до +35°C)	98%
Минимальная температура прокладки кабеля без предварительного подогрева	-15°C
Предельная длительно допустимая рабочая температура жил: – с изоляцией из композиций, не содержащих галогенов – с изоляцией из сшитого полиэтилена	70°C 90°C
Предельно допустимая температура нагрева жил кабелей в аварийном режиме (или режиме перегрузки) – с изоляцией из композиций, не содержащих галогенов; – с изоляцией из сшитого полиэтилена	90°C 130°C
Максимальная температура жил по условиям невозгорания кабеля при коротком замыкании – с изоляцией из композиций, не содержащих галогенов – с изоляцией из сшитого полиэтилена	350°C 400°C
Максимальная температура нагрева жил при коротком замыкании: – с изоляцией из композиций, не содержащих галогенов – с изоляцией из сшитого полиэтилена	160°C 250°C
Минимально допустимый радиус изгиба при прокладке: – одножильного кабеля – многожильного кабеля	10 диам. кабеля 7,5 диам. кабеля
Срок службы	30 лет
Гарантийный срок эксплуатации кабеля	5 лет

КАБЕЛИ СИЛОВЫЕ /пожаробезопасные, нг-НФ/

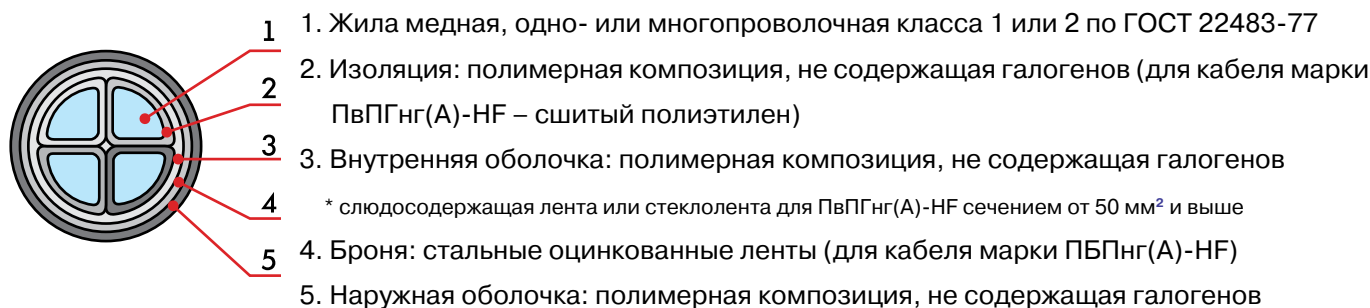

Номинальное переменное напряжение, число и номинальное сечение жил силовых кабелей должны соответствовать указанным в таблице

Марка кабеля	Число жил	Номинальное сечение основных жил, мм ²	
		Номинальное напряжение, кВ	
		0,66	1
ППГнг(А)-НФ ППГЭнг(А)-НФ	1	1,5-50	1,5-1000
	3,4		1,5-400
	2,5		1,5-240
ПБПнг(А)-НФ	1	–	10-625(630)*
	3,4	2,5-50	2,5-400
	2,5		2,5-240
ПвПГнг(А)-НФ	1	–	1,5-1000
	3,4		1,5-400
	2,5		1,5-240

* только для сетей на постоянное напряжение

Кабели имеют жилы равного сечения, за исключением четырехжильных кабелей, в которых допускается жила меньшего сечения (заземления или нулевая).

Марка	Конструкция	Условия эксплуатации
ППГнг(А)-НФ ППГЭнг(А)-НФ	Кабель силовой с медными жилами, с изоляцией и оболочкой из полимерных композиций, не содержащих галогенов.	Прокладка в кабельных сооружениях и помещениях при отсутствии опасности механических повреждений в процессе эксплуатации.
ПБПнг(А)-НФ	То же, бронированный.	То же, при наличии опасности механических повреждений при эксплуатации.
ПвПГнг(А)-НФ	Кабель силовой с медными жилами, с изоляцией из сшитого полиэтилена и оболочкой из полимерной композиции, не содержащей галогенов.	Прокладка в кабельных сооружениях и помещениях при отсутствии опасности механических повреждений в процессе эксплуатации.

КАБЕЛИ СИЛОВЫЕ /пожаробезопасные, нг-НФ/

Число жил x сечение, мм ²	Наружный диаметр кабеля, мм	Расчетная масса кабеля, кг/км
--------------------------------------	-----------------------------	-------------------------------

ППГнг(А)-НФ 0,66 кВ

1x1,5	5,4	48
1x2,5	5,8	61
1x4	6,5	83
1x6	7,0	106
1x10	8,2	159
1x16	9,3	228
1x25	11,6	348
1x35	12,7	453
1x50	14,7	631
2x1,5	10,8	181
2x2,5	11,6	221
2x4	12,9	289
2x6	13,9	356
2x10	16,3	518
2x16	18,2	697
2x25	22,7	1076
2x35	25,2	1384
2x50	22,0	1348
3x1,5	11,2	202
3x2,5	12,0	252
3x4	13,5	336
3x6	14,6	421
3x10	17,1	622
3x16	19,2	855
3x25	24,2	1333
3x35	26,7	1716
3x50	30,5	2342
4x1,5	11,8	232
4x2,5	12,8	293
4x4	14,4	396
4x6	15,6	504
4x10	18,5	753
4x16	20,8	1047
4x25	26,4	1637
4x35	29,2	2121
4x50	34,3	2985
5x1,5	12,6	258
5x2,5	13,7	329
5x4	15,5	448
5x6	16,8	574
5x10	20,1	863
5x16	22,6	1211
5x25	28,9	1887
5x35	32,4	2495
5x50	37,7	3461

Число жил x сечение, мм ²	Наружный диаметр кабеля, мм	Расчетная масса кабеля, кг/км
--------------------------------------	-----------------------------	-------------------------------

ППГЭнг(А)-НФ 0,66 кВ

1x1,5	5,8	84
1x2,5	6,2	102
1x4	6,9	130
1x6	7,4	159
1x10	8,6	224
1x16	9,7	303
1x25	12,0	446
1x35	13,3	570
1x50	15,1	760
2x1,5	11,2	215
2x2,5	12,0	258
2x4	13,3	332
2x6	14,3	404
2x10	16,7	575
2x16	18,6	762
2x25	23,1	446
2x35	25,6	570
2x50	22,4	760
3x1,5	11,6	238
3x2,5	12,4	291
3x4	13,9	381
3x6	15,0	471
3x10	17,5	683
3x16	19,6	924
3x25	24,6	1423
3x35	27,1	1815
3x50	30,9	2458
4x1,5	12,2	270
4x2,5	13,2	336
4x4	14,8	445
4x6	16,0	558
4x10	18,9	819
4x16	21,2	1123
4x25	26,8	1735
4x35	29,6	2231
4x50	34,7	3115
5x1,5	13,0	299
5x2,5	14,1	375
5x4	15,9	501
5x6	17,2	633
5x10	20,5	936
5x16	23,0	1294
5x25	29,3	1995
5x35	32,8	2618
5x50	38,1	3605

КАБЕЛИ СИЛОВЫЕ /пожаробезопасные, нг-НГ/

Число жил x сечение, мм ²	Наружный диаметр кабеля, мм	Расчетная масса кабеля, кг/км
--------------------------------------	-----------------------------	-------------------------------

ПБПнг(А)-НГ 0,66 кВ

2x2,5	12,2	310
2x4	13,5	392
2x6	14,5	469
2x10	16,9	654
2x16	18,8	852
2x25	23,3	1275
2x35	26,0	1618
2x50	22,6	1540
3x2,5	12,6	346
3x4	14,1	444
3x6	15,2	540
3x10	17,7	766
3x16	19,8	1019
3x25	25,0	1558
3x35	27,5	1966
3x50	31,3	2632
4x2,5	13,4	395
4x4	15,0	514
4x6	16,2	633
4x10	19,1	911
4x16	21,4	1227
4x25	27,2	1884
4x35	30,0	2396
4x50	35,5	3522
5x2,5	14,3	439
5x4	16,1	576
5x6	17,4	715
5x10	20,7	1036
5x16	23,2	1409
5x25	29,7	2159
5x35	33,2	2804
5x50	38,9	4054

ПБПнг(А)-НГ 1 кВ

1x10	9,8	288
1x16	10,7	370
1x25	13,0	530
1x35	14,1	657
1x50	15,9	859
1x70	16,6	1064
1x95	18,6	1367
1x120	20,2	1544
1x150	22,2	2000
1x185	24,6	2428
1x240	27,2	3042
1x300	29,8	3737

Число жил x сечение, мм ²	Наружный диаметр кабеля, мм	Расчетная масса кабеля, кг/км
--------------------------------------	-----------------------------	-------------------------------

ПБПнг(А)-НГ 1 кВ

1x400	33,4	4808
1x500	37,3	6131
1x625(630)	40,6	7411
2x2,5	13,0	345
2x4	14,7	449
2x6	15,7	530
2x10	17,3	676
2x16	19,2	877
2x25	24,1	1330
2x35	26,4	1652
2x50	22,8	1558
2x70	25,4	2013
2x95	28,2	2596
2x120	30,2	3129
2x150	33,4	3859
2x185	37,0	4905
2x240	40,8	6135
3x2,5	13,5	384
3x4	15,4	507
3x6	16,4	607
3x10	18,2	791
3x16	20,2	1046
3x25	25,4	1592
3x35	27,9	2003
3x50	27,1	2237
3x70	29,5	2882
3x95	33,3	3758
3x120	36,4	4825
3x150	39,8	5872
3x185	43,8	7137
3x240	48,8	9018
3x300	53,3	10999
3x400	60,4	14337
4x2,5	14,4	439
4x4	16,5	586
4x6	17,7	711
4x10	19,6	940
4x16	21,9	1259
4x25	27,7	1925
4x35	30,5	2440
4x50	29,9	2836
4x70	33,3	3738
4x95	38,3	5158
4x120	41,2	6221
4x150	45,8	7700

КАБЕЛИ СИЛОВЫЕ
/пожаробезопасные, нг-НФ/

Число жил x сечение, мм ²	Наружный диаметр кабеля, мм	Расчетная масса кабеля, кг/км
--------------------------------------	-----------------------------	-------------------------------

ПБПнг(А)-НФ 1 кВ

4x185	50,0	9293
4x240	56,2	11842
4x300	61,4	14468
4x400	69,6	18888
5x2,5	15,3	487
5x4	17,7	655
5x6	19,1	800
5x10	21,2	1068
5x16	24,2	1468
5x25	30,3	2203
5x35	33,7	2852
5x50	33,4	3486
5x70	37,6	4816
5x95	42,4	6276
5x120	46,4	7701
5x150	50,7	9415
5x185	56,2	11520
5x240	62,3	14533

ППГнг(А)-НФ 1 кВ

1x1,5	5,8	54
1x2,5	6,2	67
1x4	7,1	93
1x6	7,6	117
1x10	8,4	163
1x16	9,5	233
1x25	11,8	237
1x35	12,9	354
1x50	14,9	460
1x70	15,6	639
1x95	17,6	831
1x120	19,2	1100
1x150	21,2	1351
1x185	23,8	1672
1x240	26,4	2077
1x300	29,0	2647
1x400	32,6	3266
1x500	36,1	4274
1x625(630)	39,4	5316
1x800	43,1	6571
1x1000	47,8	8199
2x1,5	11,6	206
2x2,5	12,4	248
2x4	14,1	335
2x6	15,1	406
2x10	16,7	536

Число жил x сечение, мм ²	Наружный диаметр кабеля, мм	Расчетная масса кабеля, кг/км
--------------------------------------	-----------------------------	-------------------------------

ППГнг(А)-НФ 1кВ

2x16	18,6	718
2x25	18,8	1103
2x35	23,1	1413
2x50	25,6	1364
2x70	22,2	1785
2x95	24,6	2339
2x120	27,4	2851
2x150	32,6	3548
2x185	35,8	4343
2x240	39,6	5509
3x1,5	12,0	230
3x2,5	12,9	282
3x4	14,8	386
3x6	15,8	476
3x10	17,6	643
3x16	19,6	878
3x25	24,6	1363
3x35	27,1	1749
3x50	26,3	1991
3x70	28,7	2611
3x95	32,5	3476
3x120	35,2	4272
3x150	38,6	5263
3x185	42,6	6461
3x240	47,6	8262
3x300	52,1	10167
3x400	59,2	13392
4x1,5	12,8	264
4x2,5	13,8	328
4x4	15,9	455
4x6	17,1	567
4x10	19,0	777
4x16	21,3	1074
4x25	26,9	1672
4x35	29,7	2160
4x50	29,1	2562
4x70	32,5	3428
4x95	37,1	4573
4x120	40,0	5588
4x150	44,6	6995
4x185	48,8	8519
4x240	54,6	10913
4x300	60,2	13506
4x400	68,4	17801
5x1,5	13,7	293

КАБЕЛИ СИЛОВЫЕ /пожаробезопасные, нг-НГ/

Число жил x сечение, мм ²	Наружный диаметр кабеля, мм	Расчетная масса кабеля, кг/км
--------------------------------------	-----------------------------	-------------------------------

ППГнг(А)-НГ 1кВ

5x2,5	14,7	366
5x4	17,1	512
5x6	18,5	643
5x10	20,6	889
5x16	23,2	1240
5x25	29,5	1925
5x35	32,9	2537
5x50	32,6	3175
5x70	36,4	4244
5x95	41,2	5624
5x120	45,2	6987
5x150	49,5	8627
5x185	55,0	10645
5x240	61,1	13556

ППГЭнг(А)-НГ 1кВ

1x1,5	6,2	94
1x2,5	6,6	112
1x4	7,5	147
1x6	8,0	176
1x10	8,8	230
1x16	9,9	310
1x25	10,0	316
1x35	12,2	455
1x50	13,5	580
1x70	15,3	770
1x95	16,0	970
1x120	18,0	1259
1x150	19,6	1526
1x185	21,6	1869
1x240	24,2	2296
1x300	26,8	2893
1x400	29,4	3572
1x500	33,0	4621
1x625(630)	36,5	5701
1x800	39,8	7040
1x1000	43,5	8716
2x1,5	12,0	243
2x2,5	12,8	288
2x4	14,5	383
2x6	15,5	458
2x10	17,1	595
2x16	19,0	785
2x25	23,5	1188
2x35	26,0	1508
2x50	22,6	1446

Число жил x сечение, мм ²	Наружный диаметр кабеля, мм	Расчетная масса кабеля, кг/км
--------------------------------------	-----------------------------	-------------------------------

ППГЭнг(А)-НГ 1кВ

2x70	25,0	1876
2x95	27,8	2442
2x120	29,8	2962
2x150	33,0	3672
2x185	36,2	4480
2x240	40,0	5661
3x1,5	12,4	269
3x2,5	13,3	324
3x4	15,2	436
3x6	16,2	531
3x10	18,0	705
3x16	20,0	949
3x25	25,0	1454
3x35	27,5	1850
3x50	26,7	2089
3x70	29,1	2719
3x95	32,9	3599
3x120	35,6	4406
3x150	39,0	5411
3x185	43,0	6625
3x240	48,0	8446
3x300	52,5	10370
3x400	59,6	13623
4x1,5	13,2	306
4x2,5	14,2	374
4x4	16,3	510
4x6	17,5	627
4x10	19,4	845
4x16	21,7	1152
4x25	27,3	1773
4x35	30,1	2272
4x50	29,5	2671
4x70	32,9	3552
4x95	37,5	4715
4x120	40,4	5741
4x150	45,0	7166
4x185	49,2	8708
4x240	55,4	11182
4x300	60,6	13741
4x400	68,8	18067
5x1,5	14,1	338
5x2,5	15,1	417
5x4	17,5	572
5x6	18,9	709
5x10	21,0	964

КАБЕЛИ СИЛОВЫЕ /пожаробезопасные, нг-НФ/

Число жил х сечение, мм ²	Наружный диаметр кабеля, мм	Расчетная масса кабеля, кг/км
--------------------------------------	-----------------------------	-------------------------------

ППГЭнг(А)-НФ 1кВ

5x16	23,6	1325
5x25	29,9	2036
5x35	33,3	2663
5x50	33,0	3299
5x70	36,8	4383
5x95	41,6	5782
5x120	45,6	7160
5x150	49,9	8819
5x185	55,4	10859
5x240	61,5	13795

ПвПГнг(А)-НФ 1кВ

1x1,5	5,6	89
1x2,5	6,0	105
1x4	6,5	126
1x6	7,2	157
1x10	8,0	207
1x16	8,9	277
1x25	11,4	414
1x35	12,5	527
1x50	14,1	718
1x70	15,0	923
1x95	16,6	1182
1x120	18,4	1451
1x150	20,4	1783
1x185	23,0	2201
1x240	25,4	2769
1x300	27,8	3382
1x400	31,4	4445
1x500	34,9	5506
1x625(630)	38,6	6823
1x800	43,1	8628
1x1000	47,4	10624
2x1,5	11,2	193
2x2,5	12,0	234
2x4	12,9	289
2x6	13,9	356
2x10	15,5	482
2x16	17,4	657
2x25	21,9	1025
2x35	24,4	1326
2x50	21,4	1328
2x70	24,0	1763
2x95	26,4	2277
2x120	28,6	2803
2x150	31,8	3493

Число жил х сечение, мм ²	Наружный диаметр кабеля, мм	Расчетная масса кабеля, кг/км
--------------------------------------	-----------------------------	-------------------------------

ПвПГнг(А)-НФ 1кВ

2x185	35,0	4282
2x240	38,6	5411
3x1,5	11,6	216
3x2,5	12,4	266
3x4	13,5	336
3x6	14,6	421
3x10	16,3	582
3x16	18,3	811
3x25	23,1	1264
3x35	25,8	1652
3x50	24,9	1917
3x70	27,7	2559
3x95	30,1	3308
3x120	33,2	4131
3x150	37,0	5146
3x185	40,6	6281
3x240	45,6	8067
3x300	49,7	9900
3x400	56,8	13088
4x1,5	12,3	248
4x2,5	13,3	310
4x4	14,4	396
4x6	15,6	504
4x10	17,6	706
4x16	19,9	995
4x25	25,5	1568
4x35	28,2	2045
4x50	27,7	2468
4x70	31,5	3357
4x95	35,1	4404
4x120	38,4	5449
4x150	42,6	6793
4x185	47,2	8346
4x240	52,2	10590
4x300	57,8	13152
4x400	66,0	17397
5x1,5	13,1	275
5x2,5	14,2	347
5x4	15,5	448
5x6	16,8	574
5x10	19,0	813
5x16	21,6	1154
5x25	27,8	1812
5x35	31,3	2412
5x50	30,8	3022

КАБЕЛИ СИЛОВЫЕ **/пожаробезопасные, нг-НФ/**

Число жил x сечение, мм²	Наружный диаметр кабеля, мм	Расчетная масса кабеля, кг/км
--	------------------------------------	--------------------------------------

ПвПГнг(А)-НФ 1кВ

5x70	35,4	4156
5x95	39,2	5419
5x120	43,2	6769
5x150	47,9	8434
5x185	53,0	10374
5x240	59,1	13237

КАБЕЛИ СИЛОВЫЕ /пожаробезопасные, нг-FRLS/

**Кабели силовые огнестойкие,
не распространяющие горение,
с низким дымо- и газовыделением
ТУ 16.К71-337-2004
ВВГнг(A)-FRLS, ВВГЭнг(A)-FRLS,
ВБШвнг(A)-FRLS
ТУ 3533-062-05755714-2011**

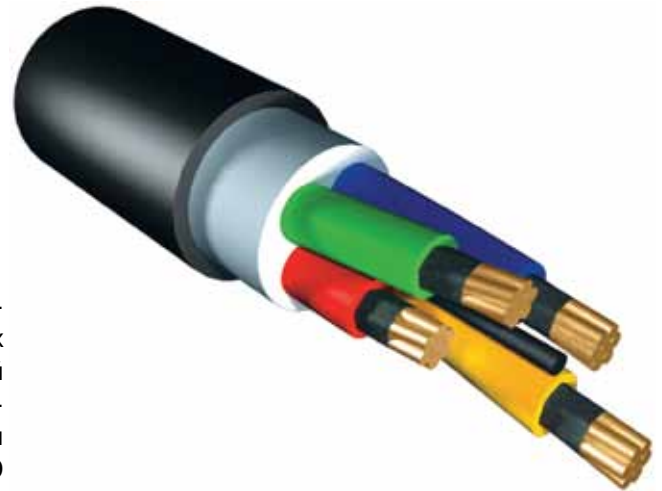

Область применения

Предназначены для передачи и распределения электрической энергии в стационарных электротехнических установках при переменном напряжении до 1 кВ, частотой 50 Гц. Кабели изготавливаются для общепромышленного применения и на атомных электростанциях (АС) вне гермозоны в системах АС класса 2 по классификации ОПБ 88/97 (ПНАЭ Г-01-011) при поставках на внутренний рынок и на экспорт, в том числе в страны с тропическим климатом. Климатическое исполнение В, категория размещения 1-5 по ГОСТ 15150-69. Кабели соответствуют стандарту ГОСТ 31996-2012.

Индекс FR в марках кабелей означает огнестойкость. Индекс LS в марках означает низкое дымо- и газовыделение.

Кабель предназначен для прокладки в кабельных сооружениях и помещениях, в т. ч. во взрывоопасных зонах всех классов, кроме взрывоопасных зон класса В-1. Класс пожарной опасности П1б.1.2.2.2.

Основные технические и эксплуатационные характеристики

Номинальное напряжение	1 кВ
Температура окружающей среды при эксплуатации кабеля	от -50°C до +50°C
Относительная влажность воздуха (при температуре до +35°C)	98%
Минимальная температура прокладки кабеля без предварительного подогрева	-15°C
Предельная длительно допустимая рабочая температура жил	70°C
Предельно допустимая температура нагрева жил кабелей в аварийном режиме (или режиме перегрузки)	90 °C
Максимальная температура жил по условиям невозгорания кабеля при коротком замыкании	400°C
Максимальная температура нагрева жил при коротком замыкании	250°C (5 сек.)
Минимально допустимый радиус изгиба при прокладке:	
– одножильного кабеля	10 диам. кабеля
– многожильного кабеля	7,5 диам. кабеля
Срок службы	30 лет
Гарантийный срок эксплуатации кабеля	5 лет
Продолжительность работы кабелей в режиме перегрузки	не более 8 ч в сутки и не более 1000 ч за срок службы
Огнестойкость кабелей	не менее 180 мин

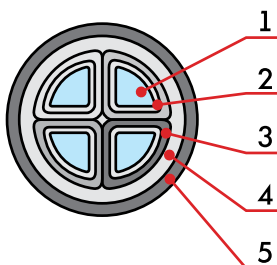

1. Медная однопроволочная или многопроволочная токопроводящая жила
 2. Термический барьер стеклослюденитовых лент
 3. Экструдированная фазная изоляция из ПВХ пониженной пожароопасности
 4. Поясная изоляция из ПВХ пониженной пожароопасности
 5. Наружная оболочка из ПВХ пониженной пожароопасности
- Э – медный экран по поясной изоляции

КАБЕЛИ СИЛОВЫЕ /пожаробезопасные, нг-FRLS/

Марка кабеля	Наименование элементов конструкции кабеля	Основные области применения
ВВГнг(A)-FRLS	Кабель силовой с медными жилами, с термическим барьером из слюдосодержащих лент, с изоляцией и оболочкой из ПВХ пластика пониженной пожарной опасности	Кабели предназначены для кабельных линий питания оборудования систем безопасности АС, электропроводок цепей систем пожарной безопасности, в том числе во взрывоопасных зонах всех классов, кроме взрывоопасных зон класса В-1, для электропроводок в операционных отделениях больниц, цепей аварийного электроснабжения и питания оборудования (токоприемников), функционирующих при пожаре
ВБШвнг(A)-FRLS	Кабель с медными жилами, с термическим барьером из слюдосодержащих лент, с изоляцией из ПВХ пластика пониженной пожарной опасности, с заполнением в виде экструдированной внутренней оболочки из ПВХ пластика пониженной пожароопасности, с термическим барьером поверх внутренней оболочки из слюдосодержащей ленты и стеклоленты, с защитным покровом в виде брони из стальных оцинкованных лент и шланга из ПВХ пластика пониженной пожароопасности.	Для групповой прокладки в кабельных сооружениях и помещениях, в т.ч. во взрывоопасных зонах всех классов, кроме взрывоопасных зон класса В-1, в т.ч. для эксплуатации в цепях питания ответственных и жизненно важных объектов, которые должны сохранять работоспособность в условиях пожара.

Число и номинальное сечение жил, мм ²	Наружный диаметр, мм	Масса 1 км кабеля, кг
--	----------------------	-----------------------

ВВГнг(A)-FRLS Код ОКП 35 3371 9900

1x1,5	8,7	111
1x2,5	9,1	128
1x4	10,0	161
1x6	10,5	189
1x10	11,3	240
1x16	12,2	313
1x25	14,5	448
1x35	15,6	562
1x50	17,4	745
1x70	18,2	941
1x95	20,2	1223
1x120	21,7	1483
1x150	24,1	1842
1x185	26,1	2225
1x240	28,8	2808
1x300	31,3	3440
1x400	35,3	4503
1x500	38,5	5528
1x630	41,7	6799
1x800	45,8	8495
1x1000	50,2	10476
2x1,5	12,8	195
2x2,5	13,6	228
2x4	15,4	294
2x6	16,4	350
2x10	18,0	455
2x16	19,9	600
2x25	24,8	898
2x35	27,0	1130
2x50	30,6	1502
2x70	32,1	1899

Число и номинальное сечение жил, мм ²	Наружный диаметр, мм	Масса 1 км кабеля, кг
--	----------------------	-----------------------

2x95	36,5	2507
2x120	39,6	3038
2x150	43,7	3718
2x185	48,1	4543
2x240	53,3	5729
3x1,5	13,4	234
3x2,5	14,3	280
3x4	16,2	369
3x6	17,3	448
3x10	19,0	596
3x16	21,0	804
3x25	26,2	1215
3x35	28,7	1550
3x50	26,6	2030
3x70	29,1	2653
3x95	32,4	3480
3x120	35,2	4277
3x150	38,5	5266
3x185	42,1	6408
3x240	47,2	8199
3x300	51,7	10093
3x400	58,3	13231
4x1,5	14,5	279
4x2,5	15,5	338
4x4	17,6	452
4x6	18,8	554
4x10	20,7	747
4x16	23,0	1019
4x25	28,8	1547
4x35	31,6	1986
4x50	29,4	2650
4x70	32,4	3483
4x95	37,1	4633

КАБЕЛИ СИЛОВЫЕ /пожаробезопасные, нг-FRLS/

Число и номинальное сечение жил, мм ²	Наружный диаметр, мм	Масса 1 км кабеля, кг
4x120	39,9	5649
4x150	43,7	6961
4x185	48,3	8528
4x240	53,7	10849
4x300	59,3	13430
4x400	67,6	17707
5x1,5	8,7	111
5x2,5	9,1	128
5x4	10,0	161
5x6	10,5	189
5x10	11,3	240
5x16	12,2	313
5x25	31,7	1883
5x35	35,2	2464
5x50	32,5	3249
5x70	36,3	4322
5x95	41,1	5709
5x120	44,3	6975
5x150	49,1	8664
5x185	53,7	10558
5x240	60,2	13514

ВВГЭнг(А)-FRLS Код ОКП 35 3371

1x1,5	8,8	125
1x2,5	9,2	143
1x4	10,1	178
1x6	10,6	207
1x10	11,4	261
1x16	12,4	336
1x25	14,6	476
1x35	15,7	593
1x50	17,5	781
1x70	18,3	979
1x95	20,3	1265
1x120	21,8	1530
1x150	24,3	1894
1x185	26,3	2281
1x240	28,9	2871
1x300	31,4	3509
1x400	35,4	4581
1x500	38,6	5614
1x630	41,8	6894
1x800	46,0	8600
1x1000	50,3	10591
2x1,5	12,9	219
2x2,5	13,7	254
2x4	15,5	325
2x6	16,5	384
2x10	18,1	492
2x16	20,0	642
2x25	24,9	951
2x35	27,2	1189
2x50	30,8	1569
2x70	32,2	1970

Число и номинальное сечение жил, мм ²	Наружный диаметр, мм	Масса 1 км кабеля, кг
2x95	36,6	2589
2x120	39,7	3127
2x150	43,8	3818
2x185	48,2	4653
2x240	53,5	5852
3x1,5	13,5	260
3x2,5	14,4	308
3x4	16,3	402
3x6	17,4	484
3x10	19,1	636
3x16	21,1	849
3x25	26,4	1272
3x35	28,8	1613
3x50	26,7	2088
3x70	29,2	2717
3x95	32,5	3553
3x120	35,3	4356
3x150	38,6	5353
3x185	42,2	6504
3x240	47,3	8307
3x300	51,8	10211
3x400	58,4	13366
4x1,5	14,6	308
4x2,5	15,6	369
4x4	17,7	488
4x6	18,9	594
4x10	20,8	791
4x16	23,1	1069
4x25	28,9	1610
4x35	31,7	2057
4x50	29,5	2715
4x70	32,6	3555
4x95	37,2	4717
4x120	40,0	5740
4x150	43,9	7060
4x185	48,4	8638
4x240	53,8	10973
4x300	59,4	13567
4x400	67,7	17862
5x1,5	8,8	125
5x2,5	9,2	143
5x4	10,1	178
5x6	10,6	207
5x10	11,4	261
5x16	12,4	336
5x25	31,8	1954
5x35	35,3	2542
5x50	32,6	3321
5x70	36,4	4403
5x95	41,2	5803
5x120	44,8	7123
5x150	49,2	8776
5x185	53,9	10682
5x240	60,4	13653

КАБЕЛИ СИЛОВЫЕ /пожаробезопасные, нг-FRLS/

Число и номинальное сечение жил, мм ²	Диаметр кабеля, мм		Расчетная масса 1 км кабеля, кг
	Минимальный	Максимальный	с медными жилами

ВБШвнг(A)- FRLS
Код ОКП 35 3371 9900

1x25	16,4	17,9	682
1x35	17,4	18,9	806
1x50	18,9	20,6	1005
1x70	20,6	22,3	1244
1x95	22,9	24,7	1581
1x120	24,3	26,1	1853
1x150	26,2	28,1	2206
1x185	28,2	30,2	2614
1x240	30,8	32,9	3219
1x300	33,6	35,8	3907
1x350	35,4	37,7	4432
1x400	37,2	39,5	4959
1x500	40,3	42,7	5998
1x630	44,0	46,5	7324
1x800	47,8	50,3	8970
2x2.5	15,3	17,7	575
2x4	17,2	19,6	711
2x6	18,2	20,7	807
2x10	19,8	22,4	979
2x16	22,6	25,4	1259
2x25	25,6	28,6	1636
2x35	27,6	30,7	1958
2x50	26,4	28,6	1880
2x70	28,6	30,9	2347
2x95	31,6	34,0	2975
2x120	34,3	37,0	3580
2x150	37,3	40,1	4306
2x185	40,3	43,3	5132
2x240	44,7	48,1	6439
3x2.5	16,0	18,4	619
3x4	18,0	20,5	775
3x6	19,1	21,6	892
3x10	19,5	21,6	1025
3x16	21,5	23,6	1301
3x25	25,1	27,3	1803
3x35	27,2	29,4	2186
3x50	28,9	31,5	2569
3x70	31,2	33,8	3290
3x95	35,4	38,1	4238

Число и номинальное сечение жил, мм ²	Диаметр кабеля, мм		Расчетная масса 1 км кабеля, кг
	Минимальный	Максимальный	с медными жилами

3x120	38,0	41,1	5051
3x150	42,3	45,4	6151
3x185	46,2	49,3	7346
3x240	51,9	55,5	9682
3x25+1x16	29,5	32,6	2199
3x35+1x16	30,8	34,1	2585
3x50+ 1x25	35,1	38,8	3451
3x70+1x35	35,6	39,2	3378
3x95+1x50	40,0	43,9	4864
3x120+1x70	42,8	47,2	5976
3x150+1x70	47,2	51,9	7033
3x185+1x95	52,0	56,9	8894
3x240+1x120	58,5	63,9	11166
4x2,5	18,0	19,7	709
4x4	20,1	22,0	899
4x6	21,4	23,3	1045
4x10	23,7	25,7	1337
4x16	26,7	28,8	1717
4x25	27,5	29,9	2194
4x35	29,8	32,4	2707
4x50	33,9	36,6	3539
4x70	36,9	39,7	4128
4x95	41,1	44,1	5289
4x120	44,8	48,2	6451
4x150	49,2	52,8	7810
4x185	54,8	58,7	9816
4x240	60,8	65,1	12276
5x2,5	19,3	21,0	808
5x4	21,7	23,6	1037
5x6	23,5	25,5	1241
5x10	25,7	27,8	1566
5x16	29,0	31,3	2028
5x25	33,7	36,4	2816
5x35	36,4	39,2	3462
5x50	38,3	42,2	4001
5x70	43,0	47,4	5210
5x95	49,8	54,5	7055
5x120	54,5	59,7	8559
5x150	60,0	65,5	10322
5x185	66,3	72,2	12530
5x240	74,0	80,6	15671

КАБЕЛИ СИЛОВЫЕ /пожаробезопасные, нг-FRHF/

Кабель силовой, не распространяющий горение, огнестойкий с изоляцией и оболочкой из полимерных композиций, не содержащих галогенов
ТУ 16.К71-339-2004



Область применения

Предназначены для передачи и распределения электрической энергии в стационарных установках при переменном напряжении 0,66 и 1 кВ частотой до 100 Гц. Кабели изготавливаются для общепромышленного применения и для атомных станций (АС) в системах АС класса 2 по классификации ОПБ 88/97 (ПНАЭ Г-01-011)[1] при поставке на внутренний рынок и экспорт. Климатическое исполнение В, категория размещения 5 по ГОСТ 15150-69. Кабели соответствуют стандарту ГОСТ 31996-2012.

Кабели предназначены для применения в электрических сетях, сохраняющих работоспособность при пожаре. Класс пожарной опасности по ГОСТ 31565-2012 П1б.1.1.2.1. Кабели могут быть использованы во взрывоопасных зонах класса В-1а.

Обозначение для заказа кабеля: ПвПГнг(А)-FRHF 5x70мс(N,PE)-1

Основные технические и эксплуатационные характеристики

Номинальное напряжение	0,66, 1 кВ
Температура окружающей среды при эксплуатации кабеля	от -50°C до +50°C
Относительная влажность воздуха (при температуре до +35°C)	98%
Минимальная температура прокладки кабеля без предварительного подогрева	-15°C
Предельная длительно допустимая рабочая температура жил: – с изоляцией из композиций не содержащих галогенов – с изоляцией из сшитого полиэтилена	70°C 90°C
Предельно допустимая температура нагрева жил кабелей в аварийном режиме (или режиме перегрузки) – с изоляцией из композиций не содержащих галогенов – с изоляцией из сшитого полиэтилена	90°C 130°C
Максимальная температура жил по условиям невозгорания кабеля при коротком замыкании	400°C
Максимальная температура нагрева жил при коротком замыкании	250°C (5 сек.)
Минимально допустимый радиус изгиба при прокладке: – одножильного кабеля – многожильного кабеля	10 диам. кабеля 7,5 диам. кабеля
Срок службы, не менее	30 лет
Гарантийный срок эксплуатации кабеля	5 лет

Марка кабеля	Наименование кабеля	Преимущественная область применения
ППГнг(А)-FRHF*	Кабель силовой с медными жилами, с термическим барьером поверх медных жил, с изоляцией и оболочкой из полимерных композиций, не содержащих галогенов	Для прокладки в помещениях и кабельных сооружениях при отсутствии опасности механических повреждений при эксплуатации
ППГЭнг(А)-FRHF	То же, общий экран из медной ленты или медных проволок под оболочкой	То же
ПвПГнг(А)-FRHF	Кабель силовой с медными жилами, с термическим барьером поверх медных жил, с изоляцией из сшитого полиэтилена, оболочкой из полимерной композиции, не содержащей галогенов	Для прокладки в помещениях и кабельных сооружениях при отсутствии опасности механических повреждений при эксплуатации
ПвПГЭнг(А)-FRHF	То же, общий экран из медной ленты или медных проволок под оболочкой	То же

*HF - в обозначении марок означает, не содержащий галогенов (Halogen-Free)
FR - в обозначении марок означает огнестойкость (Fire Resistance)

Номинальное переменное напряжение, число и номинальное сечение жил силовых кабелей должны соответствовать указанным в таблице

Марка кабеля	Число жил	Номинальное сечение основных жил, мм ²	
		Номинальное напряжение, кВ	
		0,66	1
ППГнг(А)-FRHF	1	1,5-50	1,5-1000
ППГЭнг(А)-FRHF	3,4		1,5-400
	2,5		1,5-240
ПвПГнг(А)-FRHF	1	-	1,5-1000
ПвПГЭнг(А)-FRHF	3,4		1,5-400
	2,5		1,5-240

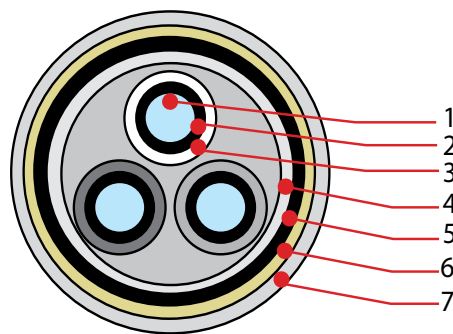

1. Медная однопроволочная или многопроволочная токопроводящая жила, класса 1 или 2 по ГОСТ 22483-77
2. Термический барьер стеклослюденитовых лент
3. Изоляция для кабелей ППГнг(А)-FRHF, ППГЭнг(А)-FRHF из термопластичной полимерной композиции, не содержащих галогенов, для кабелей марок ПвПГнг(А)-FRHF, ПвПГЭнг(А)-FRHF - из сшитого полиэтилена
4. Внутренняя оболочка из полимерной композиции, не содержащей галогенов
5. Обмотка из слюдосодежащей ленты или одной стеклоленты
6. Экран (для кабелей марок ППГЭнг(А)-FRHF, ПвПГЭнг(А)-FRHF) из медной ленты или медных проволок
7. Оболочка из полимерной композиции, не содержащей галогенов

КАБЕЛИ СИЛОВЫЕ /пожаробезопасные, нг-FRHF/

Число и номинальное сечение жил, мм ²	Марка кабеля		
	Наружный диаметр, мм	Масса 1 км кабеля, кг	Объем горючей массы, л/км

ППГнг(A)-FRHF 0,66кВ

1x1,5	8,5	108	56
1x2,5	8,9	125	60
1x4	9,6	152	68
1x6	10,1	180	73
1x10	11,3	243	89
1x16	12,6	326	105
1x25	14,7	459	135
1x35	15,9	575	149
1x50	17,7	759	178
2x1,5	12,7	242	124
2x2,5	13,5	285	138
2x4	14,8	360	165
2x6	15,8	433	185
2x10	18,3	606	243
2x16	20,3	807	292
2x25	24,8	1204	424
2x35	27,1	1511	492
2x50	30,7	2016	623
3x1,5	13,2	268	131
3x2,5	14,1	322	145
3x4	15,5	413	173
3x6	16,6	504	194
3x10	19,2	718	254
3x16	21,4	974	303
3x25	26,3	1457	437
3x35	28,7	1851	503
3x50	33,0	2533	658
4x1,5	14,1	302	142
4x2,5	15,1	368	157
4x4	16,7	478	189
4x6	18,0	590	211
4x10	20,9	852	278
4x16	23,4	1172	331
4x25	28,7	1758	478
4x35	31,9	2287	568
4x50	30,8	2644	468
5x1,5	15,2	334	152
5x2,5	16,3	410	168
5x4	18,1	537	202
5x6	19,4	669	224
5x10	22,7	972	294
5x16	25,7	1360	355
5x25	31,9	2056	517
5x35	35,4	2675	610
5x50	34,7	3307	587

Число и номинальное сечение жил, мм ²	Марка кабеля		
	Наружный диаметр, мм	Масса 1 км кабеля, кг	Объем горючей массы, л/км

ППГЭнг(A)-FRHF 0,66кВ

1x1,5	8,9	135	58
1x2,5	9,3	153	62
1x4	10,0	183	70
1x6	10,5	213	75
1x10	11,7	281	91
1x16	13,0	369	107
1x25	15,1	511	137
1x35	16,3	631	151
1x50	18,1	823	180
2x1,5	13,1	284	126
2x2,5	13,9	331	140
2x4	15,2	411	167
2x6	16,2	488	187
2x10	18,7	671	245
2x16	20,7	881	294
2x25	25,2	1296	426
2x35	27,5	1612	495
2x50	31,1	2132	626
3x1,5	13,6	312	133
3x2,5	14,5	369	147
3x4	15,9	466	176
3x6	17,0	562	196
3x10	19,6	787	256
3x16	21,8	1053	305
3x25	26,7	1555	439
3x35	29,1	1959	506
3x50	33,4	2659	660
4x1,5	14,5	350	144
4x2,5	15,5	420	160
4x4	17,1	537	191
4x6	18,4	654	213
4x10	21,3	928	280
4x16	24,0	1270	341
4x25	29,1	1866	480
4x35	32,3	2408	571
4x50	31,2	2760	471
5x1,5	15,6	386	154
5x2,5	16,7	467	170
5x4	18,5	601	204
5x6	19,8	739	226
5x10	23,1	1055	297
5x16	26,1	1456	358
5x25	32,3	2177	519
5x35	35,8	2809	613
5x50	35,1	3438	590

КАБЕЛИ СИЛОВЫЕ /пожаробезопасные, нг-FRHF/

Число и номинальное сечение жил, мм ²	Марка кабеля		
	Наружный диаметр, мм	Масса 1 км кабеля, кг	Объем горючей массы, л/км

ППГнг(A)-FRHF 1 кВ

1x1,5	8,9	118	62
1x2,5	9,3	135	66
1x4	10,2	168	78
1x6	10,7	197	84
1x10	11,5	249	93
1x16	12,8	333	109
1x25	14,9	467	140
1x35	16,1	583	154
1x50	17,9	769	184
1x70	18,6	966	194
1x95	20,6	1250	228
1x120	22,1	1513	250
1x150	24,8	1887	313
1x185	26,8	2274	356
1x240	29,4	2863	412
1x300	32,4	3538	491
1x400	36,3	4613	596
1x500	39,5	5648	677
1x625(630)	43,1	6983	771
1x800	47,3	8695	881
1x1000	51,6	10695	1000
2x1,5	13,5	271	141
2x2,5	14,3	317	157
2x4	16,0	413	196
2x6	17,0	489	218
2x10	18,7	627	255
2x16	20,7	830	306
2x25	25,2	1233	440
2x35	27,5	1542	510
2x50	31,5	2089	665
2x70	33,0	2551	719
2x95	37,4	3349	915
2x120	40,4	4042	1048
2x150	45,4	5064	1319
2x185	49,4	6107	1548
2x240	55,4	7801	1943
3x1,5	14,1	300	150
3x2,5	14,9	356	166
3x4	16,8	470	208
3x6	17,9	565	231
3x10	19,6	741	268
3x16	21,9	1000	318
3x25	26,7	1489	456
3x35	29,1	1885	524
3x50	28,2	2088	414

Число и номинальное сечение жил, мм ²	Марка кабеля		
	Наружный диаметр, мм	Масса 1 км кабеля, кг	Объем горючей массы, л/км

ППГЭнг(A)-FRHF 1 кВ

1x1,5	9,3	146	63
1x2,5	9,7	165	68
1x4	10,6	202	80
1x6	11,1	232	86
1x10	11,9	288	95
1x16	13,2	376	111
1x25	15,3	520	142
1x35	16,5	640	156
1x50	18,3	833	186
1x70	19,0	1034	196
1x95	21,0	1326	231
1x120	22,9	1619	267
1x150	25,2	1979	316
1x185	27,2	2374	358
1x240	29,8	2973	414
1x300	32,8	3662	493
1x400	36,7	4751	599
1x500	39,9	5800	680
1x625(630)	43,5	7149	774
1x800	47,7	8878	884
1x1000	52,0	10896	1003
2x1,5	13,9	316	144
2x2,5	14,7	365	159
2x4	16,4	469	198
2x6	17,4	549	220
2x10	19,1	694	257
2x16	21,1	906	308
2x25	25,6	1326	443
2x35	27,9	1645	513
2x50	31,9	2209	667
2x70	33,4	2676	722
2x95	37,8	3491	918
2x120	40,8	4197	1050
2x150	45,8	5239	1322
2x185	49,8	6298	1551
2x240	55,8	8016	1946
3x1,5	14,5	348	152
3x2,5	15,3	407	168
3x4	17,2	529	210
3x6	18,3	629	233
3x10	20,0	812	270
3x16	22,3	1080	321
3x25	27,1	1588	458
3x35	29,5	1995	527
3x50	28,6	2194	417

КАБЕЛИ СИЛОВЫЕ
/пожаробезопасные, нг-FRHF/

Число и номинальное сечение жил, мм ²	Марка кабеля		
	Наружный диаметр, мм	Масса 1 км кабеля, кг	Объем горючей массы, л/км

ППГнг(A)-FRHF 1 кВ

3x70	30,7	2715	460
3x95	34,8	3625	596
3x120	37,2	4395	646
3x150	40,5	5393	754
3x185	44,9	6646	932
3x240	49,6	8412	1092
3x300	54,5	10391	1296
3x400	61,1	13565	1568
4x1,5	15,1	339	164
4x2,5	16,1	407	181
4x4	18,2	544	229
4x6	19,4	661	254
4x10	21,3	879	294
4x16	24,0	1214	357
4x25	29,2	1795	500
4x35	32,4	2327	593
4x50	31,4	2716	511
4x70	34,8	3592	597
4x95	39,1	4716	724
4x120	42,3	5791	817
4x150	46,5	7160	986
4x185	50,7	8694	1143
4x240	56,9	11160	1421
4x300	62,1	13707	1643
4x400	70,8	18107	2106
5x1,5	16,2	375	177
5x2,5	17,3	453	194
5x4	19,7	609	246
5x6	21,1	746	271
5x10	23,2	1001	312
5x16	26,2	1393	375
5x25	32,4	2096	542
5x35	35,9	2719	637
5x50	34,9	3348	613
5x70	38,3	4397	691
5x95	43,5	5844	872
5x120	47,1	7170	983
5x150	51,5	8823	1156
5x185	56,9	10857	1422
5x240	63,0	13783	1677

Число и номинальное сечение жил, мм ²	Марка кабеля		
	Наружный диаметр, мм	Масса 1 км кабеля, кг	Объем горючей массы, л/км

ППГЭнг(A)-FRHF 1 кВ

3x70	31,1	2831	463
3x95	35,2	3757	598
3x120	37,6	4537	649
3x150	40,9	5549	757
3x185	45,3	6819	935
3x240	50,0	8604	1095
3x300	55,3	10660	1335
3x400	61,5	13803	1572
4x1,5	15,5	391	167
4x2,5	16,5	463	184
4x4	18,6	609	232
4x6	19,8	731	256
4x10	21,7	957	297
4x16	24,4	1302	359
4x25	29,6	1905	502
4x35	32,8	2451	595
4x50	31,8	2835	513
4x70	35,2	3724	599
4x95	39,5	4865	726
4x120	42,7	5954	820
4x150	46,9	7340	989
4x185	51,1	8890	1146
4x240	57,3	11381	1425
4x300	62,5	13950	1646
4x400	71,2	18383	2110
5x1,5	16,6	431	179
5x2,5	17,7	514	197
5x4	20,1	680	248
5x6	21,5	822	274
5x10	23,8	1099	322
5x16	26,6	1490	378
5x25	32,8	2220	544
5x35	36,3	2856	640
5x50	35,3	3481	616
5x70	38,7	4543	694
5x95	43,9	6012	875
5x120	47,5	7352	986
5x150	51,9	9023	1159
5x185	57,3	11079	1425
5x240	63,4	14030	1681

КАБЕЛИ СИЛОВЫЕ /пожаробезопасные, нг-FRHF/

Число и номинальное сечение жил, мм ²	Марка кабеля		
	Наружный диаметр, мм	Масса 1 км кабеля, кг	Объем горючей массы, л/км

ПвПГнг(A)-FRHF 1 кВ

1x1,5	9,3	122	67
1x2,5	9,7	139	72
1x4	10,2	162	78
1x6	10,7	189	83
1x10	11,5	241	93
1x16	12,5	312	104
1x25	14,7	443	135
1x35	15,9	556	149
1x50	18,3	748	176
1x70	19,2	951	192
1x95	20,8	1210	212
1x120	22,5	1477	239
1x150	24,8	1814	285
1x185	26,8	2185	325
1x240	29,2	2743	368
1x300	31,6	3346	411
1x400	35,9	4427	530
1x500	39,1	5430	604
1x625(630)	43,1	6771	720
1x800	47,7	8494	855
1x1000	52,0	10453	972
2x1,5	13,1	247	133
2x2,5	13,9	290	147
2x4	14,8	349	165
2x6	15,8	419	185
2x10	17,5	550	219
2x16	19,3	732	261
2x25	24,0	1117	391
2x35	26,3	1414	456
2x50	30,3	1901	568
2x70	32,6	2421	659
2x95	36,2	3120	799
2x120	39,6	3828	947
2x150	44,2	4764	1177
2x185	48,6	5811	5811
2x240	53,8	7343	7343
3x1,5	13,6	270	140
3x2,5	14,5	323	155
3x4	15,5	395	173
3x6	16,6	484	194
3x10	18,3	650	227
3x16	20,6	896	273
3x25	25,4	1348	400
3x35	27,9	1729	463
3x50	27,6	1938	352

Число и номинальное сечение жил, мм ²	Марка кабеля		
	Наружный диаметр, мм	Масса 1 км кабеля, кг	Объем горючей массы, л/км

ПвПГЭнг(A)-FRHF 1 кВ

1x1,5	9,7	150	70
1x2,5	10,1	169	74
1x4	10,6	193	80
1x6	11,1	223	86
1x10	11,9	278	95
1x16	12,9	353	106
1x25	15,1	493	137
1x35	16,3	611	151
1x50	18,7	813	179
1x70	19,6	1020	194
1x95	21,2	1286	215
1x120	22,9	1560	242
1x150	25,2	1905	288
1x185	27,2	2285	328
1x240	29,6	2853	371
1x300	32,0	3466	414
1x400	36,3	4563	533
1x500	39,5	5580	607
1x625(630)	43,5	6938	722
1x800	48,1	8678	858
1x1000	52,4	10655	975
2x1,5	13,5	291	135
2x2,5	14,3	337	150
2x4	15,2	399	167
2x6	16,2	475	187
2x10	17,9	612	221
2x16	19,7	801	263
2x25	24,4	1206	393
2x35	26,7	1512	459
2x50	30,7	2015	570
2x70	33,0	2545	662
2x95	36,6	3257	802
2x120	40,0	3980	950
2x150	45,0	4981	1209
2x185	49,0	5999	1427
2x240	54,2	7552	1734
3x1,5	14,0	316	142
3x2,5	14,9	372	158
3x4	15,9	449	176
3x6	17,0	542	196
3x10	18,7	715	229
3x16	21,0	971	275
3x25	25,8	1442	402
3x35	28,3	1833	465
3x50	28,0	2042	355

КАБЕЛИ СИЛОВЫЕ /пожаробезопасные, нг-FRHF/

Число и номинальное сечение жил, мм ²	Марка кабеля		
	Наружный диаметр, мм	Масса 1 км кабеля, кг	Объем горючей массы, л/км

ПвПГнг(A)-FRHF 1 кВ

3x70	30,5	2568	410
3x95	33,2	3354	473
3x120	36,4	4162	560
3x150	39,7	5110	659
3x185	43,7	6259	798
3x240	48,4	7966	944
3x300	52,5	9764	1064
3x400	59,5	12887	1346
4x1,5	14,6	302	153
4x2,5	15,6	366	169
4x4	16,7	454	189
4x6	18,0	564	211
4x10	19,9	769	247
4x16	22,4	1076	296
4x25	27,8	1623	434
4x35	30,5	2100	501
4x50	30,4	2486	413
4x70	34,6	3398	532
4x95	37,9	4406	595
4x120	41,1	5430	678
4x150	45,7	6782	862
4x185	49,9	8241	1007
4x240	55,7	10566	1229
4x300	60,5	12961	1388
4x400	68,8	17119	1769
5x1,5	15,7	329	163
5x2,5	16,8	402	179
5x4	18,1	504	200
5x6	19,4	631	221
5x10	21,6	871	257
5x16	24,6	1241	312
5x25	30,4	1848	441
5x35	34,3	2479	547
5x50	34,3	3113	519
5x70	38,1	4158	613
5x95	41,9	5413	690
5x120	46,3	6788	848
5x150	50,7	8355	1006
5x185	56,1	10293	1254
5x240	61,8	13047	1443

Число и номинальное сечение жил, мм ²	Марка кабеля		
	Наружный диаметр, мм	Масса 1 км кабеля, кг	Объем горючей массы, л/км

ПвПГЭнг(A)-FRHF 1 кВ

3x70	30,9	2683	413
3x95	33,6	3480	475
3x120	36,8	4300	562
3x150	40,1	5262	661
3x185	44,1	6429	800
3x240	48,8	8153	947
3x300	52,9	9968	1067
3x400	59,9	13119	1350
4x1,5	15,0	352	155
4x2,5	16,0	420	172
4x4	17,1	513	191
4x6	18,4	628	213
4x10	20,3	841	249
4x16	22,8	1159	298
4x25	28,2	1728	437
4x35	30,9	2215	503
4x50	30,8	2601	415
4x70	35,0	3529	535
4x95	38,3	4550	598
4x120	41,5	5589	681
4x150	46,1	6958	865
4x185	50,3	8434	1010
4x240	56,1	10783	1232
4x300	60,9	13198	1391
4x400	69,2	17386	1773
5x1,5	16,1	383	165
5x2,5	17,2	461	182
5x4	18,5	568	202
5x6	19,8	701	224
5x10	22,0	950	259
5x16	25,0	1332	314
5x25	30,8	1963	444
5x35	34,7	2609	549
5x50	34,7	3243	522
5x70	38,5	4303	616
5x95	42,3	5575	692
5x120	46,7	6966	851
5x150	51,1	8552	1009
5x185	56,5	10511	1258
5x240	62,2	13289	1446

КАБЕЛИ СИЛОВЫЕ

/с изоляцией из сшитого полиэтилена, пожаробезопасные нг-HF и FRHF/

Кабели силовые с изоляцией из сшитого полиэтилена, не распространяющие горение и огнестойкие

ТУ 16.К71-341-2004

Область применения

Предназначены для передачи и распределения электрической энергии в сетях на номинальное переменное напряжение 1 кВ частотой 50 Гц, применяемые при стационарной прокладке внутри и вне гермозоны АС. Кабели предназначены для эксплуатации в системах АС классов 2 и 3 по классификации ОПБ 88/97 (ПНАЭ Г-01-011)[1]. Климатическое исполнение В, категория размещения 5 по ГОСТ 15150-69. Кабели соответствуют стандарту ГОСТ 31996-2012.

Обозначение для заказа кабеля:

ПвПнг(А)-FRHF 3х2,5ок-1



Основные технические и эксплуатационные характеристики

Номинальное напряжение	1 кВ
Температура окружающей среды при эксплуатации кабеля:	
с ПЭ оболочкой	от -50°C до +60°C
с ПВХ оболочкой	от -50°C до +50°C
Относительная влажность воздуха (при температуре до +35°C)	98%
Минимальная температура прокладки кабеля без предварительного подогрева	-15°C
Предельная длительно допустимая рабочая температура жил	+90°C
Предельно допустимая температура нагрева жил кабелей в аварийном режиме (режиме перегрузки и «малой течи»)	+130°C
Максимальная температура жил по условиям невозгорания кабеля при коротком замыкании	450°C
Максимальная температура нагрева жил при коротком замыкании	+250°C (5 с)
Минимально допустимый радиус изгиба при прокладке	
– одножильного кабеля	10 диам. кабеля
– многожильного кабеля	7,5 диам. кабеля
Срок службы, не менее	40 лет
Гарантийный срок эксплуатации кабеля	3 года

Марка кабеля	Наименование кабеля	Основная область применения	Класс пожарной опасности
ПвПнг(А)-HF	Медная жила, изоляция из сшитого полиэтилена, заполнение в многожильных кабелях из композиции, не содержащей галогенов. Оболочка из композиции, не содержащей галогенов.	Для стационарной прокладки внутри гермозоны АС	П16.8.1.2.1
ПвПЭнг(А)-HF	То же, в общем экране из медных лент или проволок под наружной оболочкой		П16.8.1.2.1
ПвПнг(А)-FRHF	Медная жила, термический барьер из слюдосодержащих лент, изоляция из сшитого полиэтилена, заполнение в многожильных кабелях из композиции, не содержащей галогенов. Оболочка из композиции, не содержащей галогенов.	То же, но для электрических цепей, сохраняющих работоспособность при пожаре	П16.1.1.2.1

Индекс (А) означает, что кабель соответствует категории А по нераспространению горения по ГОСТ Р МЭК 332-3-96. ТПЖ должны соответствовать классу 1 или 2 по ГОСТ 22483-77.

КАБЕЛИ СИЛОВЫЕ

/с изоляцией из сшитого полиэтилена, пожаробезопасные нг-HF и FRHF/

Марка кабеля	Наименование кабеля	Основная область применения	Класс пожарной опасности
ПвПЭнг(А)-FRHF	То же, в общем экране из медных лент или проволок под наружной оболочкой		П1б.1.1.2.1
ПвВнг(А)-FRLS	Медная жила, термический барьер из слюдосодержащей ленты, изоляция из сшитого полиэтилена, заполнение и оболочка из поливинилхлоридного пластика пониженной пожароопасности	Для стационарной прокладки вне гермозоны АС, для электрических цепей, сохраняющих работоспособность при пожаре	П1б.1.2.2.2

Наименование жилы	Число жил	Номинальное сечение жилы, мм ²	
		круглая	секторная
однопроволочная	1, 3-5	1,5-16	–
многопроволочная	1	25-240	–
	3-5	25-50	35-240

Кабели имеют жилы равного сечения.

Допускается изготовление 4-жильных кабелей с жилами меньшего сечения.

Изоляция нулевых жил – голубая, жил заземления – зелено-желтая.

Число жил в кабеле, шт.	Цвет изоляции жилы				
	Порядковый номер жилы				
	1	2	3	4	5
3	Серый*	Коричневый	Черный	-	-
	Серый*	Синий	Зеленый-желтый	-	-
4	Серый*	Коричневый	Черный	Синий	-
	Серый*	Коричневый	Черный	Зеленый-желтый**	-
5	Серый*	Коричневый	Черный	Синий	Зеленый-желтый

* или натуральный

** по согласованию с заказчиком

Коды ОКП кабелей

ПвПнг(А)-HF-1	35 3381 0300
ПвПЭнг(А)-HF-1	35 3381 0400
ПвПнг(А)-FRHF-1	35 3381 0500
ПвПЭнг(А)-FRHF-1	35 3381 6200
ПвВнг(А)-FRLS-1	35 3781 1400

КАБЕЛИ СИЛОВЫЕ

/с изоляцией из сшитого полиэтилена, пожаробезопасные нг-НФ и FRHF/

Расчетный наружный диаметр и расчетная масса кабеля						
Число и номинальное сечение жил, мм ²	Марка кабеля					
	ПвПнг(А)-НФ			ПвПЭнг(А)-НФ		
	Наружный диаметр, мм	Масса 1 км кабеля, кг	Объем горючей массы, л/км	Наружный диаметр, мм	Масса 1 км кабеля, кг	Объем горючей массы, л/км
1x1,5	8,6	106	59	9,0	127	62
1x2,5	9,0	123	64	9,4	149	66
1x4	9,5	145	69	9,9	172	72
1x6	10,0	172	76	10,4	201	78
1x10	10,8	222	85	11,2	255	88
1x16	11,7	292	96	12,1	329	99
1x25	14,0	420	128	14,4	466	130
1x35	15,1	531	142	15,5	582	144
1x50	17,5	720	170	17,9	781	173
1x70	18,4	922	185	18,8	987	188
1x95	20,0	1179	207	20,4	1251	209
1x120	21,8	1443	234	22,2	1522	236
1x150	24,2	1790	287	24,6	1878	290
1x185	26,2	2159	328	26,6	2256	331
1x240	29,0	2750	391	29,4	2858	394
3x1,5	11,8	212	110	12,2	250	112
3x2,5	12,6	262	124	13,0	303	127
3x4	13,7	329	141	14,1	374	144
3x6	14,8	413	161	15,2	463	163
3x10	16,5	572	193	16,9	629	195
3x16	18,7	808	237	19,1	875	239
3x25	23,3	1227	350	23,7	1313	352
3x35	26,2	1623	427	26,6	1719	429
3x50	26,1	1865	341	26,5	1960	344
3x70	29,3	2522	419	29,7	2631	422
3x95	31,7	63263	463	32,1	3382	466
3x120	35,2	4099	573	35,6	4230	576
3x150	39,0	5088	699	39,4	5235	703
3x185	42,6	6185	815	43,0	6347	818
3x240	47,4	7908	981	47,8	8088	984
4x1,5	12,5	238	119	12,9	278	122
4x2,5	13,5	297	135	13,9	342	138
4x4	14,6	380	154	15,0	430	157
4x6	15,8	484	175	16,2	539	178
4x10	17,8	681	210	18,2	744	212
4x16	20,1	963	253	20,5	1035	255
4x25	25,9	1514	398	26,3	1609	400
4x35	29,0	2012	481	29,4	2120	484
4x50	29,3	2430	419	29,7	2539	422
4x70	32,7	3259	497	33,1	3383	500
4x95	36,7	4328	608	37,1	4465	611
4x120	40,4	5394	720	40,8	5547	723
4x150	44,2	6641	849	44,6	6810	852
4x185	49,0	8162	1041	49,4	8348	1045

КАБЕЛИ СИЛОВЫЕ

/с изоляцией из сшитого полиэтилена, пожаробезопасные нг-НФ и FRHF/

Расчетный наружный диаметр и расчетная масса кабеля						
Число и номинальное сечение жил, мм ²	Марка кабеля					
	ПвПнг(А)-НФ			ПвПЭнг(А)-НФ		
	Наружный диаметр, мм	Масса 1 км кабеля, кг	Объем горючей массы, л/км	Наружный диаметр, мм	Масса 1 км кабеля, кг	Объем горючей массы, л/км
4x240	54,4	10421	1234	54,8	10630	1237
5x1,5	13,3	261	128	13,7	305	130
5x2,5	14,4	330	144	14,8	378	147
5x4	15,7	426	164	16,1	480	167
5x6	17,0	548	186	17,4	607	188
5x10	19,2	779	221	19,6	848	223
5x16	21,8	1111	263	22,2	1190	266
5x25	28,6	1769	427	29,0	1876	430
5x35	31,7	2319	491	32,1	2438	494
5x50	32,4	2970	482	32,8	3092	485
5x70	37,0	4072	623	37,4	4211	626
5x95	41,2	5367	730	41,6	5523	734
5x120	44,8	6634	834	45,8	6875	882
5x150	50,1	8321	1073	50,5	8512	1077
5x185	54,8	10130	1256	55,2	10341	1259
5x240	60,9	12929	1488	61,3	13164	1492
	ПвПнг(А)-FRHF			ПвПЭнг(А)-FRHF		
1x1,5	9,7	131	72	10,1	156	75
1x2,5	10,1	148	77	10,5	178	80
1x4	10,6	171	83	11,0	203	85
1x6	11,1	199	89	11,5	234	91
1x10	11,9	251	98	12,3	289	101
1x16	12,8	323	110	13,2	365	112
1x25	15,1	456	142	15,5	507	144
1x35	16,2	570	156	16,6	626	158
1x50	18,6	763	185	19,0	829	187
1x70	19,6	967	200	20,0	1037	203
1x95	21,2	1228	221	21,6	1305	224
1x120	22,9	1496	249	23,3	1580	252
1x150	25,3	1848	304	25,7	1941	307
1x185	27,7	2254	363	28,1	2357	366
1x240	30,2	2819	409	30,6	2932	412
3x1,5	14,2	289	151	14,6	336	153
3x2,5	15,1	343	166	15,5	394	169
3x4	16,1	416	185	16,5	471	187
3x6	17,2	506	206	17,6	566	208
3x10	18,9	675	240	19,3	742	242
3x16	20,9	911	283	21,3	987	285
3x25	26,2	1395	426	26,6	1491	428
3x35	29,0	1816	510	29,4	1924	513
3x50	28,7	2018	394	29,1	2125	397
3x70	31,6	2656	456	32,0	2775	459
3x95	33,9	3409	500	35,1	3609	548
3x120	37,5	4260	614	37,9	4401	617

КАБЕЛИ СИЛОВЫЕ

/с изоляцией из сшитого полиэтилена, пожаробезопасные нг-HF и FRHF/

Расчетный наружный диаметр и расчетная масса кабеля						
Число и номинальное сечение жил, мм ²	Марка кабеля					
	ПвПнг(А)-FRHF			ПвПЭнг(А)-FRHF		
	Наружный диаметр, мм	Масса 1 км кабеля, кг	Объем горючей массы, л/км	Наружный диаметр, мм	Масса 1 км кабеля, кг	Объем горючей массы, л/км
3x150	41,2	5267	744	41,6	5423	747
3x185	44,8	6378	862	45,8	6619	910
3x240	50,1	8182	1064	50,5	8373	1068
4x1,5	15,2	323	164	15,6	374	167
4x2,5	16,2	388	181	16,6	444	184
4x4	17,3	478	202	17,7	538	204
4x6	18,5	589	224	18,9	654	226
4x10	20,5	797	261	20,9	871	263
4x16	22,8	1092	306	23,2	1175	309
4x25	29,0	1709	480	29,4	1817	483
4x35	31,7	2194	551	32,1	2313	553
4x50	31,5	2575	458	31,9	2694	461
4x70	35,8	3494	585	36,2	3627	588
4x95	39,4	4558	677	39,8	4706	681
4x120	42,6	5595	767	43,0	5758	770
4x150	47,1	6933	945	47,5	7112	948
4x185	51,6	8467	1131	52,0	8665	1134
4x240	57,0	10750	1329	57,4	10968	1333
5x1,5	16,3	350	175	16,7	407	177
5x2,5	17,4	425	192	17,8	486	194
5x4	18,7	528	212	19,1	595	215
5x6	20,1	657	235	20,5	729	237
5x10	22,2	900	271	22,6	981	274
5x16	25,2	1271	331	25,6	1363	334
5x25	31,7	1941	490	32,1	2060	493
5x35	35,5	2578	602	35,9	2711	605
5x50	35,4	3209	571	35,8	3341	575
5x70	39,6	4312	697	40,0	4462	700
5x95	43,4	5583	780	43,8	5748	783
5x120	47,6	6943	932	48,0	7123	936
5x150	52,4	8588	1132	52,8	8788	1136
5x185	57,5	10481	1356	57,9	10701	1360
5x240	63,2	13254	1554	63,6	13498	1558
	ПвВнг(А)-FRLS					
1x1,5	10,7	163	89			
1x2,5	11,1	182	95			
1x4	11,6	206	101			
1x6	12,1	236	108			
1x10	12,9	291	119			
1x16	13,8	367	132			
1x25	16,1	507	168			
1x35	17,2	625	184			
1x50	19,6	825	215			
1x70	20,6	1033	233			

КАБЕЛИ СИЛОВЫЕ

/с изоляцией из сшитого полиэтилена, пожаробезопасные нг-HF и FRHF/

Расчетный наружный диаметр и расчетная масса кабеля							
Число и номинальное сечение жил, мм ²	Марка кабеля						
	ПвВнг(А)-FRLS			Число и номинальное сечение жил, мм ²	ПвВнг(А)-FRLS		
	Наружный диаметр, мм	Масса 1 км кабеля, кг	Объем горючей массы, л/км		Наружный диаметр, мм	Масса 1 км кабеля, кг	Объем горючей массы, л/км
1x95	22,2	1299	256	5x70	40,0	4384	723
1x120	24,3	1598	303	5x95	43,8	5662	809
1x150	26,3	1934	346	5x120	47,8	7006	948
1x185	28,5	2332	400	5x150	52,6	8659	1150
1x240	31,0	2904	449	5x185	57,7	10560	1376
3x1,5	15,2	338	175	5x240	63,4	13342	1576
3x2,5	16,1	395	192				
3x4	17,1	472	213				
3x6	18,2	567	235				
3x10	19,9	742	272				
3x16	21,9	986	318				
3x25	27,2	1491	470				
3x35	29,8	1905	549				
3x50	29,5	2099	432				
3x70	32,4	2745	498				
3x95	35,1	3541	568				
3x120	37,9	4327	638				
3x150	41,6	5342	772				
3x185	45,6	6507	922				
3x240	50,3	8250	1081				
4x1,5	16,2	373	189				
4x2,5	17,2	442	208				
4x4	18,3	535	230				
4x6	19,5	651	254				
4x10	21,5	866	294				
4x16	23,8	1169	343				
4x25	29,8	1793	517				
4x35	32,5	2286	591				
4x50	32,3	2664	500				
4x70	36,2	3557	608				
4x95	39,8	4629	703				
4x120	43,0	5673	795				
4x150	47,3	6996	961				
4x185	51,8	8538	1148				
4x240	57,2	10829	1348				
5x1,5	17,3	404	201				
5x2,5	18,4	482	220				
5x4	19,7	590	243				
5x6	21,1	723	267				
5x10	23,2	973	307				
5x16	26,2	1355	372				
5x25	32,5	2029	531				
5x35	35,9	2641	624				
5x50	35,8	3272	595				

КАБЕЛИ СИЛОВЫЕ

/с изоляцией из полимерных композиций, пожаробезопасные нг-HF и FRHF/

Кабели силовые, не распространяющие горение и огнестойкие с изоляцией и оболочкой из полимерных композиций, не содержащих галогенов

ТУ 3530-067-05755714-2012

Область применения

Для передачи и распределения электрической энергии в стационарных установках на номинальное переменное напряжение 0,66 и 1 кВ номинальной частотой до 100 Гц. Кабели соответствуют стандарту ГОСТ 31996-2012.

Климатическое исполнение В, категории размещения 2 - 5 по ГОСТ 15150-69.

Обозначение для заказа кабеля:

ПКПнг(А)-FRHF 3x70мс(N, PE)-1



Основные технические и эксплуатационные характеристики

Номинальное напряжение	1 кВ
Температура окружающей среды при эксплуатации кабеля:	от -50°C до +50°C
Относительная влажность воздуха (при температуре до +35°C)	98%
Минимальная температура прокладки кабеля без предварительного подогрева	-15°C
Предельная длительно допустимая рабочая температура жил	+90°C
Предельно допустимая температура нагрева жил кабелей в аварийном режиме (режиме перегрузки и «малой течи»)	+130°C
Максимальная температура жил по условиям невозгорания кабеля при коротком замыкании	450°C
Максимальная температура нагрева жил при коротком замыкании	+250°C (5 с)
Минимально допустимый радиус изгиба при прокладке	
– одножильного кабеля	15 диам. кабеля
– многожильного кабеля	12 диам. кабеля
Срок службы, не менее	40 лет
Гарантийный срок эксплуатации кабеля	5 лет

Марка кабеля	Наименование кабеля	Основная область применения	Класс пожарной опасности
ПвПГЭнг(А)-HF	Кабель с медными токопроводящими жилами, с изоляцией из сшитого полиэтилена, с медным экраном, с наружной оболочкой из полимерной композиции, не содержащей галогенов	Для групповой прокладки с учетом объема горючей нагрузки в помещениях, оснащенных компьютерной и микропроцессорной техникой, в зданиях, сооружениях и строениях с массовым пребыванием людей	П1б.8.1.2.1
ПвБПнг(А)-HF	Кабель с медными токопроводящими жилами, с изоляцией из сшитого полиэтилена, с броней из стальных оцинкованных лент, с защитным шлангом из полимерной композиции, не содержащей галогенов	То же, при наличии опасности механических повреждений при эксплуатации	П1б.8.1.2.1

КАБЕЛИ СИЛОВЫЕ

/с изоляцией из полимерных композиций, пожаробезопасные нг-HF и FRHF/

Марка кабеля	Наименование кабеля	Основная область применения	Класс пожарной опасности
ПКПнг(А)-HF	Кабель с медными токопроводящими жилами, с изоляцией из полимерной композиции, не содержащей галогенов, с броней из стальных оцинкованных проволок, с защитным шлангом из полимерной композиции, не содержащей галогенов	То же, при наличии опасности осевых и радиальных механических повреждений при эксплуатации	П16.8.1.2.1
ПвБПнг(А)-FRHF	Кабель с медными токопроводящими жилами, с термическим барьером из слюдосодержащей ленты, с изоляцией из сшитого полиэтилена, с броней из стальных оцинкованных лент, с защитным шлангом из полимерной композиции, не содержащей галогенов	Для групповой прокладки с учетом объема горючей нагрузки кабельных линий и электропроводок систем противопожарной защиты, а также других систем, которые должны сохранять работоспособность в условиях пожара, при наличии опасности механических повреждений при эксплуатации	П16.1.1.2.1
ПБПнг(А)-FRHF	Кабель с медными токопроводящими жилами, с термическим барьером из слюдосодержащей ленты, с изоляцией из полимерной композиции, не содержащей галогенов с броней из стальных оцинкованных лент, с защитным шлангом из полимерной композиции, не содержащей галогенов	То же	П16.1.1.2.1
ПвКПнг(А)-FRHF	Кабель с медными токопроводящими жилами, с термическим барьером из слюдосодержащей ленты, с изоляцией из сшитого полиэтилена, с броней из стальных оцинкованных проволок, с защитным шлангом из полимерной композиции, не содержащей галогенов	То же, при наличии опасности осевых и радиальных механических повреждений при эксплуатации	П16.1.1.2.1
ПКПнг(А)-FRHF	Кабель с медными токопроводящими жилами, с термическим барьером из слюдосодержащей ленты, с изоляцией из полимерной композиции, не содержащей галогенов, с броней из стальных оцинкованных проволок, с защитным шлангом из полимерной композиции, не содержащей галогенов	То же, при наличии опасности осевых и радиальных механических повреждений при эксплуатации	П16.1.1.2.1
Примечания Индекс HF в обозначении марок кабелей означает - не содержащий галогенов (Halogen-Free). Индекс FR в обозначении марок означает огнестойкость (Fire Resistance).			

КАБЕЛИ СИЛОВЫЕ

/с изоляцией из полимерных композиций, пожаробезопасные нг-HF и FRHF/

Марки кабелей	Число жил	Номинальное сечение основных жил, мм ²	
		Номинальное напряжение, кВ	
		0,66	1
ПвПГЭнг(А)-HF	1	1,5-50	1,5-1000
	3,4		1,5-400
	2,5		1,5-240
ПвБПнг(А)-HF ПвКПнг(А)-HF ПКПнг(А)-HF	1	-	10-1000*
	3,4	1,5-50	4-400
	2,5		4-240
ПвБПнг(А)-FRHF ПБПнг(А)-FRHF ПвКПнг(А)-FRHF ПКПнг(А)-FRHF	1	-	10-1000*
	3,4	1,5-50	4-400
	2,5		4-240

* Только для сетей на постоянное напряжение.

Число жил в кабеле, шт.	Цвет изоляции жилы				
	Порядковый номер жилы				
	1	2	3	4	5
2	Серый*	Синий	-	-	-
3	Серый*	Коричневый	Черный	-	-
	Серый*	Синий	Зеленый-желтый	-	-
4	Серый*	Коричневый	Черный	Синий	-
	Серый*	Коричневый	Черный	Зеленый-желтый**	-
5	Серый*	Коричневый	Черный	Синий	Зеленый-желтый

* или натуральный

** по согласованию с заказчиком

Коды ОКП кабелей

Марка кабеля и номинальное напряжение, кВ	Код ОКП
ПвПГЭнг(А)-HF-0,66	35 2111 0000
ПвПГЭнг(А)-HF-1	35 3381 0000
ПвБПнг(А)-HF-0,66	35 2111 0000
ПвБПнг(А)-HF-1	35 3381 0000
ПвКПнг(А)-HF-0,66	35 2111 1300
ПвКПнг(А)-HF-1	35 3381 9300
ПКПнг(А)-HF-0,66	35 2111 1400
ПКПнг(А)-HF-1	35 3381 9400
ПвБПнг(А)-FRHF-0,66	35 2111 0000
ПвБПнг(А)-FRHF-1	35 3381 0000
ПБПнг(А)-FRHF-0,66	35 2111 0000
ПБПнг(А)-FRHF-1	35 3381 0000
ПвКПнг(А)-FRHF-0,66	35 2111 1500
ПвКПнг(А)-FRHF-1	35 3381 9500
ПКПнг(А)-FRHF-0,66	35 2111 1600
ПКПнг(А)-FRHF-1	35 3381 9600

КАБЕЛИ СИЛОВЫЕ

/с изоляцией из полимерных композиций, пожаробезопасные нг-НФ и FRHF/

Расчетный наружный диаметр и расчетная масса кабеля				
Число и номинальное сечение жил, мм ²	Марка кабеля			
	ПвПГЭнг(А)-НФ 0,66кВ		ПвБПнг(А)-НФ 0,66кВ	
	Наружный диаметр, мм	Масса 1 км кабеля, кг	Наружный диаметр, мм	Масса 1 км кабеля, кг
1x1,5	8,3	134	-	-
1x2,5	8,6	152	-	-
1x4	9,2	179	-	-
1x6	9,6	207	-	-
1x10	10,4	261	-	-
1x16	11,7	345	-	-
1x25	13,2	463	-	-
1x35	14,2	574	-	-
1x50	15,6	741	16,5	817
2x1,5	10,8	231	-	-
2x2,5	11,6	274	-	-
2x4	12,6	339	-	-
2x6	13,5	407	-	-
2x10	15,1	540	16,9	623
2x16	17,7	750	18,6	837
2x25	20,7	1053	21,6	1156
2x35	22,7	1329	23,6	1442
2x50	25,9	1776	26,8	1903
3x1,5	11,2	252	-	-
3x2,5	12,0	304	-	-
3x4	13,1	384	-	-
3x6	14,1	469	-	-
3x10	15,8	637	17,6	724
3x16	18,8	909	19,7	1002
3x25	22,0	1291	22,9	1401
3x35	24,6	1676	25,5	1797
3x50	27,7	2235	28,6	2371
4x1,5	11,9	283	-	-
4x2,5	12,8	347	-	-
4x4	14,0	450	-	-
4x6	15,1	555	16,9	638
4x10	17,1	765	18,9	858
4x16	20,4	1104	21,3	1205
4x25	24,4	1604	25,3	1724
4x35	26,8	2070	27,7	2202
4x50	30,3	2784	31,2	2934
5x1,5	12,6	323	-	-
5x2,5	13,6	398	-	-
5x4	15,0	522	16,8	605
5x6	16,3	648	18,1	737
5x10	18,4	901	20,2	1001
5x16	22,1	1307	23,0	1417
5x25	26,6	1918	27,5	2049
5x35	29,3	2487	30,2	2632
5x50	33,5	3401	34,9	3830

КАБЕЛИ СИЛОВЫЕ

/с изоляцией из полимерных композиций, пожаробезопасные нг-HF и FRHF/

Расчетный наружный диаметр и расчетная масса кабеля				
Число и номинальное сечение жил, мм ²	Марка кабеля			
	ПвКПнг(А)-HF 0,66кВ		ПКПнг(А)-HF 0,66кВ	
	Наружный диаметр, мм	Масса 1 км кабеля, кг	Наружный диаметр, мм	Масса 1 км кабеля, кг
2x6	17,5	655	17,9	689
2x10	19,1	818	20,3	913
2x16	21,6	1073	23,5	1312
2x25	25,7	1591	26,9	1744
2x35	27,7	1922	28,9	2070
2x50	30,5	2409	32,1	2625
3x4	-	-	17,5	662
3x6	18,1	733	18,5	773
3x10	19,8	931	21,1	1037
3x16	23,4	1383	25,1	1539
3x25	27,1	1871	28,4	2030
3x35	29,2	2285	30,5	2458
3x50	32,3	2922	35,2	3427
4x4	18,0	705	18,4	759
4x6	19,1	833	19,6	881
4x10	21,0	1081	23,2	1324
4x16	25,4	1643	26,8	1796
4x25	29,0	2198	30,5	2402
4x35	31,4	2730	32,9	2952
4x50	36,1	3784	38,5	4183
5x4	19,0	801	19,5	851
5x6	20,2	949	20,8	1004
5x10	23,1	1361	25,1	1542
5x16	27,1	1887	28,8	2078
5x25	31,2	2580	32,8	2815
5x35	35,1	3467	36,7	3726
5x50	39,4	4518	41,6	4922
	ПвБПнг(А)-FRHF 0,66кВ		ПБПнг(А)-FRHF 0,66кВ	
2x4	16,9	536	16,8	548
2x6	17,9	624	17,9	637
2x10	19,6	784	20,4	850
2x16	22,5	1036	23,3	1118
2x25	25,9	1405	26,7	1508
2x35	27,9	1710	28,7	1822
2x50	30,8	2180	32,0	2349
3x4	17,5	592	17,6	610
3x6	18,6	699	18,7	719
3x10	20,5	897	21,3	977
3x16	23,6	1197	24,8	1323
3x25	27,2	1647	28,1	1774
3x35	29,4	2036	30,2	2174
3x50	32,5	2633	34,6	2926
4x4	18,7	675	18,8	706
4x6	20,0	806	20,0	840
4x10	22,0	1050	23,0	1154

КАБЕЛИ СИЛОВЫЕ

/с изоляцией из полимерных композиций, пожаробезопасные нг-FH и FRHF/

Расчетный наружный диаметр и расчетная масса кабеля				
Число и номинальное сечение жил, мм ²	Марка кабеля			
	ПвБПнг(А)-FRHF 0,66кВ		ПБПнг(А)-FRHF 0,66кВ	
	Наружный диаметр, мм	Масса 1 км кабеля, кг	Наружный диаметр, мм	Масса 1 км кабеля, кг
4x16	25,8	1452	26,9	1577
4x25	29,5	1976	30,5	2135
4x35	31,9	2472	32,9	2647
4x50	37,0	3554	38,5	3826
5x4	20,1	765	20,2	810
5x6	21,4	922	21,6	971
5x10	24,1	1240	25,3	1371
5x16	27,9	1695	29,1	1847
5x25	32,0	2335	33,6	2579
5x35	36,3	3256	37,5	3480
5x50	40,2	4214	42,0	4542
	ПвКПнг(А)-FRHF 0,66кВ		ПКПнг(А)-FRHF 0,66кВ	
2x4	19,2	732	19,2	744
2x6	20,2	838	20,2	851
2x10	21,9	1019	23,4	1225
2x16	25,7	1462	26,5	1569
2x25	28,7	1873	29,5	1983
2x35	30,7	2220	31,5	2340
2x50	34,8	3008	36,0	3191
3x4	19,9	800	19,9	818
3x6	21,0	925	21,0	945
3x10	23,5	1270	24,8	1398
3x16	26,8	1645	27,7	1769
3x25	30,0	2132	30,9	2282
3x35	32,2	2562	33,1	2724
3x50	36,5	3495	38,3	3811
4x4	21,1	904	21,1	930
4x6	23,0	1174	23,1	1202
4x10	25,5	1486	26,5	1607
4x16	28,7	1920	29,7	2066
4x25	32,3	2518	34,5	2941
4x35	35,9	3315	36,9	3530
4x50	39,8	4239	41,4	4535
5x4	23,1	1138	23,2	1171
5x6	24,9	1354	25,0	1390
5x10	27,2	1689	28,4	1828
5x16	30,8	2205	32,0	2376
5x25	36,0	3177	37,7	3480
5x35	39,2	3928	40,4	4181
5x50	43,1	4967	46,2	5755

КАБЕЛИ СИЛОВЫЕ**/с изоляцией из полимерных композиций, пожаробезопасные нг-HF и FRHF/**

Расчетный наружный диаметр и расчетная масса кабеля				
Число и номинальное сечение жил, мм ²	Марка кабеля			
	ПвПГЭнг(А)-HF 1кВ		ПвБПнг(А)-HF 1кВ	
	Наружный диаметр, мм	Масса 1 км кабеля, кг	Наружный диаметр, мм	Масса 1 км кабеля, кг
1x1,5	8,5	139	-	-
1x2,5	8,8	157	-	-
1x4	9,4	184	-	-
1x6	9,8	212	-	-
1x10	10,6	267	-	-
1x16	11,9	352	-	-
1x25	13,4	470	-	-
1x35	14,4	582	15,3	653
1x50	15,8	749	16,7	826
1x70	17,7	972	18,6	1060
1x95	19,3	1232	20,2	1327
1x120	20,9	1492	21,8	1596
1x185	22,8	1810	24,1	1948
1x240	25,3	2204	26,2	2328
1x300	30,0	3338	30,9	3486
1x400	34,4	4396	35,4	4796
1x500	37,6	5373	38,6	5813
1x625 (630)	41,3	6628	42,3	7113
1x800	46,3	8352	47,3	8905
2x1,5	11,2	245	-	-
2x2,5	12,0	289	-	-
2x4	13,0	355	-	-
2x6	13,9	423	15,7	501
2x10	15,5	558	17,3	643
2x16	18,1	771	19,0	860
2x25	21,1	1077	22,0	1182
2x35	23,1	1355	24,4	1495
2x50	26,3	1804	27,2	1934
2x70	28,2	2235	30,0	2502
2x95	32,0	3070	34,2	3264
2x120	35,9	3760	38,3	4279
2x150	40,2	4710	42,8	5223
2x185	45,0	5803	45,8	6462
2x240	50,6	7550	51,1	8109
3x1,5	11,6	267	-	-
3x2,5	12,5	320	-	-
3x4	13,5	401	15,3	476
3x6	14,6	486	16,4	567
3x10	16,3	656	18,1	745
3x16	19,2	931	20,1	1026
3x25	22,5	1316	23,4	1428
3x35	25,0	1704	25,9	1827
3x50	25,4	1933	27,2	2071
3x70	28,4	2555	30,2	2708

КАБЕЛИ СИЛОВЫЕ

/с изоляцией из полимерных композиций, пожаробезопасные нг-НФ и FRHF/

Расчетный наружный диаметр и расчетная масса кабеля				
Число и номинальное сечение жил, мм ²	Марка кабеля			
	ПвПГЭнг(А)-НФ 1кВ		ПвБПнг(А)-НФ 1кВ	
	Наружный диаметр, мм	Масса 1 км кабеля, кг	Наружный диаметр, мм	Масса 1 км кабеля, кг
3x95	32,2	3359	34,5	3574
3x120	36,1	4163	38,7	4609
3x150	40,4	5114	43,0	5613
3x185	45,2	6304	48,0	6872
3x240	50,8	7950	53,5	8589
3x300	55,3	9803	58,1	10509
3x400	62,2	12728	65,0	13524
4x1,5	12,3	300	-	-
4x2,5	13,3	364	-	-
4x4	14,5	469	16,3	549
4x6	15,6	574	17,4	660
4x10	17,6	786	19,4	882
4x16	20,8	1129	21,7	1233
4x25	24,9	1633	25,8	1756
4x35	27,3	2101	28,2	2235
4x50	27,4	2446	29,1	2594
4x70	31,9	3326	33,7	3504
4x95	36,0	4358	38,6	4802
4x120	39,9	5381	42,5	5874
4x150	45,5	6732	48,2	7303
4x185	50,3	8191	53,0	8823
4x240	56,8	10469	59,5	11194
4x300	61,4	12770	64,2	13555
4x400	70,5	16897	73,3	17809
5x1,5	13,1	342	-	-
5x2,5	14,2	418	-	-
5x4	15,6	543	17,4	628
5x6	16,8	670	18,6	762
5x10	19,0	925	20,8	1028
5x16	22,6	1336	23,5	23,5
5x25	27,1	1952	28,0	28,0
5x35	29,8	2523	30,7	30,7
5x50	33,1	3117	35,3	3332
5x70	38,3	4197	41,0	4665
5x95	44,1	5522	47,2	6119
5x120	49,6	6864	52,3	7480
5x150	56,2	8559	59,0	9267
5x185	62,1	10381	64,7	11155
5x240	70,5	13345	73,3	14244
	ПвКПнг(А)-НФ 1кВ		ПКПнг(А)-НФ 1кВ	
1x35	18,3	845	18,9	907
1x50	19,7	1043	20,5	1122
1x70	21,6	1295	22,9	1496
1x95	24,3	1744	25,3	1867

КАБЕЛИ СИЛОВЫЕ**/с изоляцией из полимерных композиций, пожаробезопасные нг-HF и FRHF/**

Расчетный наружный диаметр и расчетная масса кабеля				
Число и номинальное сечение жил, мм ²	Марка кабеля			
	ПвКПнг(А)-HF 1кВ		ПКПнг(А)-HF 1кВ	
	Наружный диаметр, мм	Масса 1 км кабеля, кг	Наружный диаметр, мм	Масса 1 км кабеля, кг
1x120	25,9	2045	26,7	2151
1x185	27,8	2402	28,6	2541
1x240	29,9	2825	30,7	2983
1x300	32,3	3438	34,5	3875
1x400	35,8	4339	37,5	4661
1x500	39,9	5500	41,1	5792
1x625 (630)	43,1	6585	44,3	6916
1x800	48,2	8391	49,5	8809
2x6	17,9	679	19,1	770
2x10	19,5	844	20,7	942
2x16	22,0	1101	23,2	1217
2x25	26,1	1629	27,3	1771
2x35	28,1	1962	29,3	2115
2x50	30,9	2452	32,5	2674
2x70	28,9	3058	33,6	3565
2x95	35,8	4170	38,3	4634
2x120	38,2	5019	41,3	5487
2x150	44,5	6487	47,4	7088
2x185	47,9	7895	51,5	8457
2x240	55,1	9837	57,1	10469
3x4	17,5	649	18,8	744
3x6	18,5	758	19,8	859
3x10	20,2	957	21,5	1068
3x16	24,3	1443	25,6	1581
3x25	27,5	1910	28,8	2077
3x35	29,6	2326	30,9	2507
3x50	30,0	2556	31,8	2811
3x70	33,1	3258	35,6	3765
3x95	38,1	4460	40,3	4834
3x120	41,6	5339	43,3	5687
3x150	47,3	6847	49,4	7388
3x185	51,8	8215	53,5	8717
3x240	57,8	10127	60,4	10869
3x300	61,9	12113	64,5	12904
3x400	69,8	15534	73,7	17273
4x4	18,4	741	19,9	849
4x6	19,6	860	21,0	984
4x10	21,5	1110	23,6	1364
4x16	25,9	1682	27,3	1843
4x25	29,5	2241	30,9	2454
4x35	31,9	2775	34,6	3250
4x50	31,9	3123	34,9	3678
4x70	37,8	4404	39,1	4702
4x95	41,5	5534	43,7	5978

КАБЕЛИ СИЛОВЫЕ

/с изоляцией из полимерных композиций, пожаробезопасные нг-НФ и FRHF/

Расчетный наружный диаметр и расчетная масса кабеля				
Число и номинальное сечение жил, мм ²	Марка кабеля			
	ПвКПнг(А)-НФ 1кВ		ПКПнг(А)-НФ 1кВ	
	Наружный диаметр, мм	Масса 1 км кабеля, кг	Наружный диаметр, мм	Масса 1 км кабеля, кг
4x120	46,8	7116	48,5	7568
4x150	52,0	8643	53,8	9175
4x185	57,2	10370	59,0	10987
4x240	63,4	12851	66,6	13831
4x300	69,0	15539	71,6	16527
4x400	78,5	20696	81,1	21933
5x4	19,5	829	21,1	960
5x6	20,8	978	23,1	1240
5x10	23,6	1398	25,6	1587
5x16	27,7	1929	29,3	2130
5x25	31,7	2627	34,6	3116
5x35	35,6	3525	37,7	3868
5x50	39,0	4235	41,0	4635
5x70	43,8	5430	46,8	6259
5x95	51,0	7437	53,6	8043
5x120	56,5	8999	58,6	9570
5x150	62,8	10894	64,9	11610
5x185	69,5	13132	71,6	13961
5x240	78,5	17131	81,1	18234
	ПвБПнг(А)- FRHF 1кВ		ПБПнг(А)-FRHF 1кВ	
1x35	33,6	885	33,6	916
1x50	33,6	1051	33,6	1099
1x70	33,6	1273	33,6	1319
1x95	33,6	1532	33,6	1608
1x120	44,0	1929	44,0	2002
1x185	44,0	2246	44,0	2334
1x240	44,0	2612	44,0	2718
1x300	44,0	3155	44,0	3295
1x400	44,0	3785	44,4	4009
1x500	54,4	5156	54,4	5376
1x625 (630)	54,4	6149	54,4	6405
1x800	54,8	7541	54,8	7788
2x4	17,3	557	18,0	616
2x6	18,3	645	19,1	708
2x10	20,0	806	20,8	877
2x16	22,9	1062	24,1	1173
2x25	26,3	1435	27,1	1542
2x35	28,3	1741	29,1	1858
2x50	31,2	2214	32,4	2390
2x70	33,0	2642	34,4	3025
2x95	37,9	3778	39,5	4093
2x120	41,5	4608	42,6	5011
2x150	46,2	5710	47,7	6120
2x185	50,6	7024	51,8	7247

КАБЕЛИ СИЛОВЫЕ**/с изоляцией из полимерных композиций, пожаробезопасные нг-HF и FRHF/**

Расчетный наружный диаметр и расчетная масса кабеля				
Число и номинальное сечение жил, мм ²	Марка кабеля			
	ПвБПнг(А)-FRHF 1кВ		ПБПнг(А)-FRHF 1кВ	
	Наружный диаметр, мм	Масса 1 км кабеля, кг	Наружный диаметр, мм	Масса 1 км кабеля, кг
2x240	56,4	8680	58,6	9268
3x4	18,0	613	18,8	685
3x6	19,1	721	19,9	797
3x10	20,9	921	21,8	1005
3x16	24,4	1249	25,3	1357
3x25	27,6	1677	28,5	1812
3x35	29,8	2068	30,7	2215
3x50	30,2	2281	31,5	2477
3x70	33,2	2941	34,9	3225
3x95	38,3	4075	40,0	4392
3x120	41,7	4908	43,0	5211
3x150	46,5	6010	48,2	6420
3x185	51,0	7224	52,3	7647
3x240	57,0	9060	59,1	9668
3x300	61,1	10921	63,2	11606
3x400	68,0	13977	71,1	14969
4x4	19,2	699	20,2	792
4x6	20,4	831	21,5	930
4x10	22,5	1077	23,9	1211
4x16	26,3	1483	27,4	1617
4x25	29,9	2011	31,0	2180
4x35	32,4	2509	33,8	2745
4x50	32,1	2837	33,9	3138
4x70	38,0	4055	38,9	4306
4x95	41,7	5124	43,4	5514
4x120	46,4	6342	47,8	6725
4x150	51,2	7688	52,6	8147
4x185	56,9	9385	58,2	9929
4x240	62,6	11651	64,4	12353
4x300	68,2	14221	70,4	15106
4x400	76,4	18368	78,6	19429
5x4	20,6	792	21,8	909
5x6	22,0	951	23,2	1075
5x10	24,3	1246	25,9	1409
5x16	28,5	1731	29,7	1893
5x25	32,5	2375	34,6	2667
5x35	36,9	3303	38,1	3541
5x50	39,6	3937	41,3	4292
5x70	44,9	5121	46,5	5531
5x95	50,7	6581	52,9	7102
5x120	56,2	8036	58,3	8636
5x150	62,5	9828	64,2	10438
5x185	69,4	11946	71,0	12666
5x240	76,9	14928	80,2	16654

КАБЕЛИ СИЛОВЫЕ

/с изоляцией из полимерных композиций, пожаробезопасные нг-НF и FRHF/

Расчетный наружный диаметр и расчетная масса кабеля				
Число и номинальное сечение жил, мм ²	Марка кабеля			
	ПвКПнг(А)-FRHF 1кВ		ПКПнг(А)-FRHF 1кВ	
	Наружный диаметр, мм	Масса 1 км кабеля, кг	Наружный диаметр, мм	Масса 1 км кабеля, кг
1x35	33,6	1070	33,6	1109
1x50	33,6	1261	33,6	1314
1x70	33,6	1502	34,0	1708
1x95	34,0	1955	34,0	2041
1x120	44,0	2348	44,0	2417
1x185	44,0	2692	44,0	2792
1x240	44,0	3101	44,0	3219
1x300	44,0	3698	44,4	4111
1x400	44,4	4653	44,4	4848
1x500	54,4	5855	54,4	6086
1x625 (630)	54,8	6947	54,8	7610
1x800	54,8	8787	54,8	9027
2x4	19,6	758	20,4	829
2x6	20,6	864	21,4	939
2x10	23,0	1169	24,2	1272
2x16	25,4	1357	26,9	1612
2x25	29,1	1914	29,9	2029
2x35	31,1	2247	31,9	2388
2x50	34,0	2785	36,4	3253
2x70	36,8	3521	38,2	3711
2x95	40,2	4388	42,2	4633
2x120	45,5	5725	46,8	6145
2x150	49,8	7005	51,5	7259
2x185	53,2	8213	54,2	8548
2x240	60,1	9873	61,4	10143
3x4	20,3	826	21,2	908
3x6	21,4	952	23,0	1160
3x10	24,3	1330	25,2	1423
3x16	27,2	1684	28,1	1814
3x25	30,5	2174	31,3	2332
3x35	32,6	2606	34,7	3019
3x50	33,0	2831	35,5	3323
3x70	37,2	3821	38,6	4106
3x95	41,1	4788	42,9	5149
3x120	46,0	6125	47,3	6445
3x150	50,7	7343	52,0	7759
3x185	54,8	8631	56,5	9167
3x240	61,2	10696	63,0	11332
3x300	64,9	12628	68,1	13565
3x400	74,1	16869	76,3	17771
4x4	21,6	933	23,3	1151
4x6	23,5	1210	24,9	1350
4x10	25,9	1524	27,0	1651
4x16	29,2	1962	30,2	2117

КАБЕЛИ СИЛОВЫЕ

/с изоляцией из сшитого полиэтилена пожаробезопасные нг-LS/

Кабели силовые с изоляцией из силанольносшитого полиэтилена не распространяющие горение с низким дымо- и газовыделением на напряжение 1 кВ
ТУ 16.К71-277-98

Марки: АПвВГнг(А)-LS, ПвВГнг(А)-LS,
АПвБШвнг(А)-LS, ПвБШвнг(А)-LS



Область применения

Предназначены для передачи и распределения электрической энергии в стационарных установках при переменном напряжении 1 кВ частотой 50 Гц в сетях с изолированной или заземленной нейтралью. Климатическое исполнение УХЛ и Т, категории размещения 1 и 5 по ГОСТ 15150-69. Кабели соответствуют стандарту ГОСТ 31996-2012.

Обозначение для заказа кабеля: АПвВГнг(А)-LS 5x10ок(N,PE)-1

Основные технические и эксплуатационные характеристики

Номинальное напряжение	1 кВ
Температура окружающей среды при эксплуатации кабеля:	от -50°C до +50°C
Относительная влажность воздуха (при температуре до +35°C)	98%
Минимальная температура прокладки кабеля - без предварительного подогрева	-15°C
Предельная длительно допустимая рабочая температура жил	90°C
Предельно допустимая температура нагрева жил кабелей в аварийном режиме (или режиме перегрузки)	130°C
Максимальная температура жил по условиям невозгорания кабеля при коротком замыкании	400°C
Максимальная температура нагрева жил при коротком замыкании	250°C
Минимально допустимый радиус изгиба при прокладке	7,5 диам. кабеля
Срок службы не менее	30 лет
Гарантийный срок эксплуатации кабеля	5 лет

КАБЕЛИ СИЛОВЫЕ

/с изоляцией из сшитого полиэтилена пожаробезопасные нг-LS/

Марка кабеля	Наименование кабеля	Преимущественная область применения	Класс пожарной опасности
АПВГнг(A)-LS	Кабель с алюминиевыми жилами, с изоляцией из силанольносшитого полиэтилена и наружной оболочкой из поливинилхлоридного пластика пониженной пожарной опасности	Для групповой прокладки в кабельных сооружениях и помещениях, в том числе в пожароопасных и взрывоопасных зонах, при отсутствии опасности механических повреждений в процессе эксплуатации, за исключением взрывоопасных зон классов В-1 и В-1а	П16.8.2.2.2.
ПвГнг(A)-LS	То же, с медными жилами	То же	То же
АПвБШвнг(A)-LS	Кабель с алюминиевыми жилами, с изоляцией из силанольносшитого полиэтилена, бронированный стальными оцинкованными лентами, с защитным шлангом из поливинилхлоридного пластика пониженной пожарной опасности	Для групповой прокладки в кабельных сооружениях и помещениях, в том числе в пожароопасных и взрывоопасных зонах, при отсутствии растягивающих усилий в процессе эксплуатации, за исключением взрывоопасных зон классов В-1 и В-1а	То же
ПвБШвнг(A)-LS	То же, с медными жилами	То же, в том числе во взрывоопасных зонах классов В-1 и В-1а	То же

НОМЕНКЛАТУРА ТУ 16.К71-277-98

Число и номинальное сечение жил, мм ²	Расчетный номинальный диаметр, мм	Расчетная масса 1 км кабеля, кг		Число и номинальное сечение жил, мм ²	Расчетный номинальный диаметр, мм	Расчетная масса 1 км кабеля, кг	
		С алюминиевыми жилами	С медными жилами			С алюминиевыми жилами	С медными жилами
АПВГнг(A)-LS, ПвГнг(A)-LS				АПвБШвнг(A)-LS, ПвБШвнг(A)-LS			
4x4	16,0	341	443	4x4	17,0	574	676
4x6	17,2	400	553	4x6	18,2	655	808
4x10	19,2	507	762	4x10	20,2	796	1051
4x16	22,9	700	1109	4x16	23,9	1057	1465
4x25	27,4	996	1633	4x25	28,4	1425	2063
4x35	30,4	1241	2134	4x35	31,2	1706	2598
4x50	34,7	1614	2889	4x50	35,9	2190	3465
4x70	28,7	1302	3087	4x70	29,5	1615	3400
4x95	31,9	1648	4070	4x95	32,7	1999	4422
4x120	35,9	2039	5100	4x120	36,7	2434	5494
4x150	39,4	2482	6308	4x150	40,2	2887	6713
4x185	43,4	2965	7683	4x185	44,2	3413	8131
4x240	47,5	3712	9833	4x240	48,3	4201	10322
4x300	61,4	4716	12367	4x300	62,2	5950	13559
4x400	69,6	6186	16387	4x400	70,4	7656	17802
5x4	17,1	404	532	5x4	18,1	656	784
5x6	18,4	456	609	5x6	19,4	732	885
5x10	20,6	581	836	5x10	21,6	897	1152
5x16	25,2	844	1252	5x16	26,2	1235	1643
5x25	29,9	1186	1824	5x25	30,7	1643	2280
5x35	33,1	1463	2356	5x35	33,9	1975	2867
5x50	33,2	2307	3900	5x50	34,0	2820	4414
5x70	36,8	1894	4125	5x70	38,0	2342	4574
5x95	41,4	2440	5468	5x95	42,2	2866	5895
5x120	44,8	2921	6746	5x120	46,0	3432	7257
5x150	49,6	3623	8404	5x150	50,0	4079	8861
5x185	53,8	4322	10219	5x185	54,4	4826	10723
5x240	59,0	5250	12900	5x240	60,6	5965	13615

КАБЕЛИ СИЛОВЫЕ

/с изоляцией из силанольносшитого полиэтилена, бронированные круглыми проволоками, на напряжение 1 кВ/

**Кабели силовые с изоляцией из силанольносшитого полиэтилена бронированные стальными оцинкованными проволоками на напряжение 1 кВ
ТУ 3530-043-05755714-2008**

Область применения

Предназначены для передачи и распределения электрической энергии в стационарных установках при переменном напряжении 1 кВ частотой 50 Гц в сетях с изолированной или заземленной нейтралью. Климатическое исполнение УХЛ и Т, категория размещения 1, 5 по ГОСТ 15150-69, включая прокладку в земле.

Основные технические и эксплуатационные характеристики

Номинальное напряжение	1 кВ
Температура окружающей среды при эксплуатации кабеля	от -50°C до +50°C
Относительная влажность воздуха (при температуре до +35°C)	98%
Минимальная температура прокладки кабеля без предварительного подогрева	-20°C
Предельная длительно допустимая рабочая температура жил	90°C
Предельно допустимая температура нагрева жил кабелей в аварийном режиме (или режиме перегрузки)	130°C
Максимальная температура жил по условиям невозгорания кабеля при коротком замыкании	400°C
Максимальная температура нагрева жил при коротком замыкании	250°C
Минимально допустимый радиус изгиба при прокладке	7,5 диам. кабеля
Срок службы не менее	30 лет
Гарантийный срок эксплуатации кабеля	5 лет

Марка кабеля	Наименование кабеля	Основная область применения	Класс пожарной опасности
ПвКШп АПвКШп	Кабель с изоляцией из сшитого полиэтилена, бронированный стальными оцинкованными проволоками, с защитным шлангом из полиэтилена	Для прокладки в земле (в траншеях), где возможны осевые и радиальные механические воздействия на кабель	-
ПвКШп(г) АПвКШп(г)	То же, с добавлением водоблокирующих элементов	То же, но во влажных и заболоченных почвах, а так же для прокладки через несудоходные реки и озера	-
ПвКШв АПвКШв	Кабель с изоляцией из сшитого полиэтилена, бронированный стальными оцинкованными проволоками, с защитным шлангом из ПВХ пластиката	Для групповой прокладки в кабельных сооружениях наружных электроустановок	О1.8.2.5.4
ПвКШвнг(А) АПвКШвнг(А)	То же, но с защитным шлангом из ПВХ пластиката пониженной горючести	Для групповой прокладки в кабельных сооружениях наружных электроустановок	П1.8.2.5.4

Кабели изготавливаются 4- и 5-жильными с токопроводящими жилами 16–240 мм². В пятижильных кабелях все жилы имеют равное сечение. В четырехжильных кабелях допускается одна жила меньшего сечения. Токопроводящие жилы соответствуют классу 1 или 2 по ГОСТ 22483-77 в соответствии с таблицей.

Наименование жилы	Номинальное сечение жил, мм ²			
	круглой		секторной	
	медной	алюминиевой	медной	алюминиевой
однопроволочная	16–50	16–50	25–240	25–240
многопроволочная	16–50	25–50	25–240	25–240

КАБЕЛИ СИЛОВЫЕ**/с изоляцией из силанольношпиготого полиэтилена, бронированные круглыми проволоками, на напряжение 1 кВ/****Расчетные диаметры и массы кабелей**

Марка кабеля	Число и номинальное сечение жил, мм ²	Расчетный диаметр кабеля, мм		Расчетная масса 1 км кабеля, кг	
		минимальный	максимальный	с алюминиевыми жилами	с медными жилами
АПвКШп, ПвКШп	4х16ок	22,1	29,5	1090	1490
	4х25мк	25,7	34,3	1460	2070
	4х35мк	27,9	37,2	1720	2580
	4х50мк	31,6	42,2	2340	3560
	4х70мс	32,6	43,4	2430	4120
	4х95мс	36,1	48,1	2920	5230
	4х120мс	40,5	54,0	3470	6740
	4х150мс	44,5	59,3	4520	8120
	4х185мс	49,3	65,8	5300	9820
	4х240мс	54,1	72,1	6380	12130
	5х16ок	23,8	31,8	1240	1750
	5х25мк	27,9	37,3	1690	2450
	5х35мк	31,1	41,5	2220	3290
	5х50мк	35,0	46,7	2750	4280
	5х70мс	38,9	51,9	3250	5330
	5х95мс	44,3	59,0	4310	7160
	5х120мс	49,4	65,9	5160	8750
	5х150мс	54,3	72,4	6050	10540
	5х185мс	59,8	79,7	7120	12660
	5х240мс	67,8	90,4	9340	16520
АПвКШп(г), ПвКШп(г)	4х16ок	22,9	30,6	1080	1480
	4х25мк	26,4	35,4	1410	2020
	4х35мс	25,9	34,6	1480	2310
	4х50мс	29,1	38,8	1810	3000
	4х70мс	33,4	44,5	2500	4200
	4х95мс	36,9	49,2	2970	5330
	4х120мс	41,3	55,1	3880	6870
	4х150ме	45,8	61,1	4640	8320
	4х185мс	50,1	66,9	5420	9990
	4х240мс	55,1	73,4	6480	12350
	5х16ок	24,4	32,6	1210	1710
	5х25мк	28,5	38,1	1610	2370
	5х35мс	30,4	40,6	2110	3150
	5х50мс	35,0	46,6	2650	4140
	5х70мс	40,4	53,9	3670	5740
	5х95мс	45,4	60,6	4440	7350
	5х120мс	50,0	66,6	5220	8890
	5х150ме	55,1	73,4	6110	10690
	5х185мс	60,4	80,5	7150	12800
	5х240мс	68,4	91,2	9450	16780

КАБЕЛИ СИЛОВЫЕ**/с изоляцией из силанольноштитого полиэтилена, бронированные круглыми проволоками, на напряжение 1 кВ/****Расчетные диаметры и массы кабелей**

Марка кабеля	Число и номинальное сечение жил, мм ²	Расчетный диаметр кабеля, мм		Расчетная масса 1 км кабеля, кг	
		минимальный	максимальный	с алюминиевыми жилами	с медными жилами
АПвКШв, ПвКШв	4х16ок	22,1	29,5	1150	1550
	4х25мк	26,1	34,7	1550	2160
	4х35мк	28,2	37,6	1820	2680
	4х50мс	28,6	38,2	1900	3070
	4х70мс	32,9	43,9	2550	4280
	4х95мс	36,3	48,3	3060	5420
	4х120мс	40,7	54,2	3610	6960
	4х150мс	44,6	59,5	4690	8370
	4х185мс	49,3	65,8	5470	10100
	4х240мс	54,1	72,1	6570	12460
	5х16ок	23,8	31,8	1300	1820
	5х25мк	28,3	37,7	1790	2560
	5х35мк	31,5	41,9	2330	3400
	5х50мс	34,2	45,6	2610	4090
	5х70мс	39,1	52,2	3270	5350
	5х95мс	44,5	59,3	4330	7180
	5х120мс	49,0	65,4	5110	8700
	5х150мс	54,3	72,4	6050	10540
	5х185мс	59,9	79,9	7160	12690
	5х240мс	68,3	91,1	9450	16630
АПвКШвнг(А), ПвКШвнг(А)	4х16ок	22,1	29,5	1180	1580
	4х25мк	26,1	34,7	1590	2200
	4х35мк	28,2	37,6	1870	2720
	4х50мс	28,6	38,2	1930	3110
	4х70мс	32,9	43,9	2590	4320
	4х95мс	36,3	48,3	3100	5460
	4х120мс	40,7	54,2	3670	7010
	4х150мс	44,6	59,5	4750	8430
	4х185мс	49,3	65,8	5550	10180
	4х240мс	54,1	72,1	6660	12550
	5х16ок	23,8	31,8	1330	1850
	5х25мк	28,3	37,7	1830	2600
	5х35мк	31,5	41,9	2380	3450
	5х50мс	34,2	45,6	2650	4140
	5х70мс	39,1	52,2	3320	5410
	5х95мс	44,5	59,3	4400	7250
	5х120мс	49,0	65,4	5180	8780
	5х150мс	54,3	72,4	6140	10630
	5х185мс	59,9	79,9	7260	12800
	5х240мс	68,3	91,1	9580	16760

КАБЕЛИ СИЛОВЫЕ

/с изоляцией из сшитого полиэтилена на напряжение 6 кВ/

Кабели силовые с изоляцией из сшитого полиэтилена, на напряжение 6 кВ

ТУ 16.К71-359-2005

Область применения

Предназначены для передачи и распределения электрической энергии в стационарных установках на номинальное напряжение 6 кВ номинальной частотой 50 Гц для сетей с заземленной и изолированной нейтралью. Кабели по конструктивному исполнению, техническим характеристикам и эксплуатационным свойствам соответствуют международному стандарту МЭК 60502-2. Климатическое исполнение У, УХЛ, категория размещения 1 и 2 по ГОСТ 15150-69, включая прокладку в почве. Кабель соответствует национальному стандарту РФ ГОСТ Р 55025-2012.

Обозначение для заказа кабеля: АПвВ 3х120мк/16-6

Основные технические и эксплуатационные характеристики

Номинальное напряжение	6 кВ
Температура окружающей среды при эксплуатации кабеля – с оболочкой из ПЭ – с оболочкой из ПВХ пластиката	от –60°С до +50°С от –50°С до +50°С
Относительная влажность воздуха (при температуре до +35°С)	98%
Минимальная температура прокладки кабеля без предварительного подогрева	–20°С (с обол. ПЭ) –15°С (обол. ПВХ)
Предельная длительно допустимая рабочая температура жил	+90°С
Предельно допустимая температура нагрева жил кабелей в аварийном режиме (или режиме перегрузки)	+130°С
Максимальная температура жил по условиям невозгорания кабеля при коротком замыкании	400°С (4 с)
Максимальная температура нагрева жил при коротком замыкании	+250°С (4 с)
Максимальная температура нагрева экрана при коротком замыкании	350°С
Продолжительность работы кабеля в режиме перегрузки, не более	8 ч в сутки или 1000 ч за срок службы
Минимально допустимый радиус изгиба при прокладке – одножильного кабеля – многожильного кабеля	15 диам. кабеля 10 диам. кабеля
Срок службы, не менее	30 лет
Гарантийный срок эксплуатации кабеля	5 лет

Строительная длина кабелей оговаривается при заказе.

Конструктивные элементы кабеля соответствуют элементам кабеля по ТУ 16.К71-335-2004 (см. в табл.10-35 кВ)

Марка кабеля	Наименование кабеля	Основная область применения	Класс пожарной опасности по классификации НПБ 248[4]
ПвП АПвП	Кабель с изоляцией из сшитого полиэтилена, с наружной оболочкой из полиэтилена	Для прокладки в земле (в траншеях), если кабель защищен от механических повреждений	О2.8.2.5.4
ПвПу АПвПу	То же, с усиленной наружной оболочкой из полиэтилена	То же, для прокладки по трассам сложной конфигурации	О2.8.2.5.4
ПвВ АПвВ	Кабель с изоляцией из сшитого полиэтилена, с наружной оболочке из поливинилхлоридного пластиката	Для прокладки одиночных кабельных линий в кабельных сооружениях и производственных помещениях	О1.8.2.5.4

КАБЕЛИ СИЛОВЫЕ

/с изоляцией из сшитого полиэтилена на напряжение 6 кВ/

Марка кабеля	Наименование кабеля	Основная область применения	Класс пожарной опасности по классификации НПБ 248[4]
ПвВнг(А)-LS** АПвВнг(А)-LS**	То же, с наружной оболочкой из поливинилхлоридного пластика пониженной пожароопасности	Для групповой прокладки в кабельных сооружениях и в производственных помещениях при условии отсутствия опасности механических повреждений	П16.8.2.2.2
ПвБП, АПвБП	Кабель с изоляцией из сшитого полиэтилена, бронированный, с наружной оболочкой из полиэтилена	Для прокладки в земле (в траншеях), за исключением пучинистых и просадочных грунтов	О2.8.2.5.4
ПвБВ, АПвБВ	То же, с наружной оболочкой из поливинилхлоридного пластика	Для прокладки в земле (в траншеях), за исключением пучинистых и просадочных грунтов, и для прокладки одиночных кабельных линий в кабельных сооружениях	О2.8.2.5.4
ПвБВнг(А)-LS** АПвБВнг(А)-LS**	Кабель с изоляцией из сшитого полиэтилена, бронированный, с наружной оболочкой из поливинилхлоридного пластика пониженной пожарной опасности	Для групповой прокладки в кабельных сооружениях, помещениях при отсутствии растягивающих усилий в процессе эксплуатации	П16.8.2.2.2

* В числителе указаны марки кабелей с медными жилами, в знаменателе - с алюминиевыми жилами.
** Индекс LS в марке означает низкое дымо- и газовыделение (Low Smoke).
Индекс (А) в марке означает что кабель соответствует категории А по нераспространению горения по ГОСТ Р МЭК 60332-3-22-2005.

Условные обозначения в маркировке

А	– алюминиевая жила (без обозначения – медная жила);
Пв	– изоляция из сшитого полиэтилена;
П	– оболочка из полиэтилена;
Пу	– оболочка из полиэтилена увеличенной толщины;
В	– оболочка из поливинилхлоридного (ПВХ) пластика;
Внг-LS	– оболочка из поливинилхлоридного (ПВХ) пластика пониженной пожароопасности;
г	– продольная герметизация;
2г	– продольная и поперечная герметизация;
2гж, гж	– дополнительная продольная герметизация жил водоблокирующими нитями;
А	– предел распространения горения ПРГП 1, напр., ПвВнг(А)-LS;

Расчетные значения емкости кабеля

Номинальное сечение жилы, мм ²	Емкость кабеля, мкф/км	Номинальное сечение жилы, мм ²	Емкость кабеля, мкф/км
35	0,29	240	0,59
50	0,32	300	0,6
70	0,37	400	0,64
95	0,41	500	0,66
120	0,45	630	0,73
150	0,5	800	0,82
185	0,54		

КАБЕЛИ СИЛОВЫЕ

/с изоляцией из сшитого полиэтилена на напряжение 6 кВ/

Число жил и ном. сечение токопр. жил и экранов, п x мм ²	Наружный диаметр, мм	Масса 1 км кабеля, кг	
		С алюминиевой жилой	С медной жилой

АПвП, ПвП

Кабели с круглыми жилами

1x35/16	22,6	562	781
1x50/16	23,9	632	945
1x70/16	25,4	719	1157
1x95/16	27,0	822	1417
1x120/16	28,4	921	1673
1x150/25	30,5	1116	2055
1x185/25	32,2	1250	2408
1x240/25	34,6	1459	2962
1x300/25	37,8	1731	3610
1x400/35	41,4	2189	4695
1x500/35	44,5	2557	5689
1x630/35	48,2	3023	6969
1x800/35	51,9	3585	8596
3x35/16	44,0	2089	2751
3x50/16	47,2	2419	3365
3x70/16	50,4	2792	4117
3x95/16	54,2	3295	5093
3x120/16	57,6	3857	6128
3x150/25	60,8	4340	7179
3x185/25	64,2	4883	8384
3x240/25	70,9	6107	10649

АПвВ, ПвВ

Кабели с круглыми жилами

1x35/16	22,6	631	850
1x50/16	23,9	705	1018
1x70/16	25,4	798	1236
1x95/16	27,0	906	1501
1x120/16	28,4	1010	1761
1x150/25	30,5	1211	2151
1x185/25	32,2	1351	2510
1x240/25	34,6	1569	3072
1x300/25	37,8	1852	3731
1x400/35	41,4	2322	4828
1x500/35	44,5	2701	5833
1x630/35	48,2	3191	7138
1x800/35	51,9	3767	8778
3x35/16	44,0	2231	2893
3x50/16	47,2	2584	3530
3x70/16	50,4	2969	4293
3x95/16	54,2	3486	5284
3x120/16	57,6	4075	6346
3x150/25	60,8	4570	7409
3x185/25	64,2	5127	8628
3x240/25	70,9	6430	10972

Число жил и ном. сечение токопр. жил и экранов, п x мм ²	Наружный диаметр, мм	Масса 1 км кабеля, кг	
		С алюминиевой жилой	С медной жилой

АПвВнг(А)-LS, ПвВнг(А)-LS

Кабели с круглыми жилами

1x35/16	29,4	1229	1448
1x50/16	30,7	1336	1649
1x70/16	32,2	1465	1903
1x95/16	33,8	1612	2207
1x120/16	35,2	1749	2501
1x150/25	37,3	2001	2941
1x185/25	39,0	2184	3343
1x240/25	41,4	2461	3964
1x300/25	44,6	2820	4700
1x400/35	48,6	3432	5937
1x500/35	51,7	3892	7024
1x630/35	55,0	4422	8368
1x800/35	59,1	5155	10167
3x35/16	45,0	2456	3118
3x50/16	48,2	2834	3781
3x70/16	51,4	3235	4560
3x95/16	55,2	3771	5568
3x120/16	58,6	4388	6659
3x150/25	61,8	4900	7739
3x185/25	65,2	5473	8974
3x240/25	70,7	6617	11159

АПвПу, ПвПу

Кабели с круглыми жилами

1x35/16	23,6	604	824
1x50/16	24,9	677	990
1x70/16	26,4	767	1206
1x95/16	28,0	873	1468
1x120/16	29,4	975	1726
1x150/25	31,5	1173	2113
1x185/25	33,2	1311	2469
1x240/25	35,6	1524	3028
1x300/25	38,8	1802	3681
1x400/35	42,4	2268	4773
1x500/35	45,5	2641	5774
1x630/35	49,2	3115	7062
1x800/35	52,9	3684	8696
3x35/16	45,0	2172	2835
3x50/16	48,2	2509	3455
3x70/16	51,4	2889	4213
3x95/16	55,2	3399	5197
3x120/16	58,6	3969	6240
3x150/25	61,8	4458	7297
3x185/25	65,2	5008	8509
3x240/25	70,7	6115	10657

КАБЕЛИ СИЛОВЫЕ

/с изоляцией из сшитого полиэтилена на напряжение 6 кВ/

Число жил и ном. сечение токопр. жил и экранов, п х мм ²	Наружный диаметр, мм	Масса 1 км кабеля, кг	
		С алюминиевой жилой	С медной жилой

АПвБП, ПвБП

Кабели с круглыми жилами

3x35/16	48,4	2953	3615
3x50/16	51,2	3312	4258
3x70/16	54,4	3747	5072
3x95/16	58,6	4359	6157
3x120/16	61,6	4946	7217
3x150/25	64,8	5491	8330
3x185/25	69,4	6223	9724
3x240/25	74,9	7436	11978

АПвБВ, ПвБВ

Кабели с круглыми жилами

3x35/16	48,4	3177	3839
3x50/16	51,2	3550	4496
3x70/16	54,4	4002	5326
3x95/16	58,6	4649	6447
3x120/16	61,6	5252	7523
3x150/25	64,8	5814	8653
3x185/25	69,4	6621	10122
3x240/25	74,9	7868	12410

Число жил и ном. сечение токопр. жил и экранов, п х мм ²	Наружный диаметр, мм	Масса 1 км кабеля, кг	
		С алюминиевой жилой	С медной жилой

АПвБВнг(А)-LS, ПвБВнг(А)-LS

Кабели с круглыми жилами

3x35/16	49,4	3484	4146
3x50/16	52,2	3875	4821
3x70/16	55,4	4346	5671
3x95/16	59,6	5031	6829
3x120/16	62,6	5652	7923
3x150/25	65,8	6234	9073
3x185/25	69,2	6881	10382
3x240/25	74,7	8146	12688

КАБЕЛИ СИЛОВЫЕ

/с изоляцией из сшитого полиэтилена на напряжение 10, 15, 20 и 35 кВ/

**Кабели силовые с изоляцией из сшитого полиэтилена на напряжение 10, 15, 20, 35 кВ
ТУ 16.К71-335-2004**

Область применения

Предназначены для передачи и распределения электрической энергии в стационарных установках на номинальное переменное напряжение 10, 15, 20, 35 кВ частотой 50 Гц в сетях с изолированной и заземленной нейтралью. Кабели соответствуют:

- международному стандарту МЭК 60502-2 и гармонизированным документам HD 620 S1 и HD 605-S2;
- национальному стандарту РФ ГОСТ Р 55025-2012.

Климатическое исполнение – УХЛ, категория размещения 1, 2 по ГОСТ 15150-69, включая прокладку в грунте и в воде.



Обозначение для заказа кабеля: АПвПуг 1х240мк/35-10

Основные технические и эксплуатационные характеристики

Номинальное напряжение	10 кВ, 20 кВ, 35 кВ
Температура окружающей среды при эксплуатации кабеля	
– оболочка из ПВХ	от –50°С до +50°С
– оболочка из ПЭ	от –60°С до +50°С
Относительная влажность воздуха (при температуре до +35°С)	98%
Минимальная температура прокладки кабеля без предварительного подогрева	
– с оболочкой из полиэтилена	–20°С
– с оболочкой из ПВХ	–15°С
Предельная длительно допустимая рабочая температура жил	+90°С
Предельно допустимая температура нагрева жил кабелей в аварийном режиме (или режиме перегрузки)	+130°С
Максимальная температура нагрева жил при коротком замыкании	+250°С
Максимальная температура нагрева экрана при коротком замыкании	350°С
Максимальная температура жил по условиям невозгорания кабеля при коротком замыкании	400°С (до 5 сек.)
Продолжительность работы кабеля в режиме перегрузки, не более	8 ч в сутки или 1000 ч за срок службы
Минимально допустимый радиус изгиба при прокладке	
– одножильных кабелей	15 Дн
– трехжильных кабелей	10 Дн
Гарантийный срок эксплуатации кабеля	5 лет
Срок службы, не менее	30 лет

Условные обозначения в маркировке

- А – алюминиевая жила (без обозначения – медная жила)
- Пв – изоляция из сшитого полиэтилена
- П – оболочка из полиэтилена
- Пу – оболочка из полиэтилена увеличенной толщины
- В – оболочка из поливинилхлоридного (ПВХ) пластика
- Внг-LS – оболочка из поливинилхлоридного (ПВХ) пластика пониженной пожароопасности
- г – продольная герметизация
- 2г – продольная и поперечная герметизация
- 2гж – дополнительная продольная герметизация токопроводящих жил водоблокирующими нитями

КАБЕЛИ СИЛОВЫЕ

/с изоляцией из сшитого полиэтилена на напряжение 10, 15, 20 и 35 кВ/

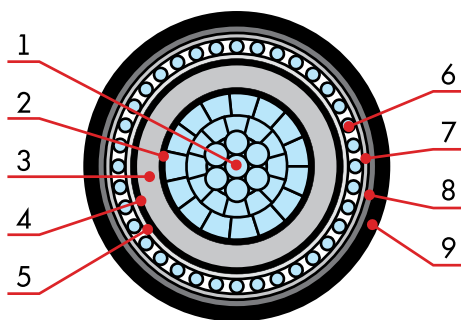

1. Круглая многопроволочная уплотненная жила (алюминиевая или медная). Число жил 1, 3
2. Экструдированный полупроводящий слой из сшитого полиэтилена
3. Экструдированный сшитый полиэтилен
4. Экструдированный полупроводящий слой из сшитого полиэтилена
5. Слой электропроводящей бумаги или электропроводящей водо-блокирующей ленты
6. Экран из медных проволок, поверх которых наложена медная лента
7. Разделительный слой из водоблокирующей ленты
8. Алюмополимерная лента
9. Оболочка из полиэтилена или из ПВХ

Марка кабеля	Наименование элементов конструкции кабеля	Основная область применения	Обозначение класса пожарной опасности
ПвП, АПвП	Кабель с изоляцией из сшитого полиэтилена, в оболочке из полиэтилена	Для прокладки в земле (в траншеях), если кабель защищен от механических повреждений	О2.8.2.3.4
ПвПу, АПвПу	То же, в усиленной оболочке из полиэтилена с продольными ребрами жесткости	Для прокладки в земле (в траншеях), если кабель защищен от механических повреждений, для прокладки по трассам сложной конфигурации	О2.8.2.3.4
ПвВ, АПвВ	Кабель с изоляцией из сшитого полиэтилена, в оболочке из поливинилхлоридного пластика	Для одиночной прокладки в кабельных сооружениях и производственных помещениях	О1.8.2.3.4
ПвВнг(А)-LS, АПвВнг(А)-LS	Кабель с изоляцией из сшитого полиэтилена, в оболочке из поливинилхлоридного пластика пониженной пожарной опасности	Для групповой прокладки кабельных линий в кабельных сооружениях и производственных помещениях	П16.8.2.2.2
ПвБП, АПвБП	То же, бронированный, в оболочке из полиэтилена	Для прокладки в земле (в траншеях), за исключением пучинистых и просадочных грунтов	О2.8.2.3.4
ПвБВ, АПвБВ	То же, в оболочке из поливинилхлоридного пластика	Для прокладки в земле (в траншеях), за исключением пучинистых и просадочных грунтов, и для прокладки одиночных кабельных линий в кабельных сооружениях	О1.8.2.3.4
ПвБВнг(А)-LS, АПвБВнг(А)-LS	То же, в оболочке из поливинилхлоридного пластика пониженной пожарной опасности	Для групповой прокладки в кабельных сооружениях, помещениях при отсутствии растягивающих усилий в процессе эксплуатации	П16.8.2.2.2

Строительная длина оговаривается при заказе.

КАБЕЛИ СИЛОВЫЕ

/с изоляцией из сшитого полиэтилена на напряжение 10, 15, 20 и 35 кВ/

Марка кабеля	Номинальное сечение жилы (сечение экрана), мм ²	Наружный диаметр кабеля, мм			Масса 1 км кабеля, кг					
					10 кВ		15кВ		20 кВ	
		10 кВ	15 кВ	20 кВ	алюминие- вая жила	медная жила	алюминие- вая жила	медная жила	алюминие- вая жила	медная жила
одножильные кабели										
АПвП, ПвП	35(16)	24,4	26,6		622	841	702	921		
	50(16)	25,7	28,0	29,9	695	1009	780	1093	863	1177
	70(16)	27,2	29,4	31,4	787	1225	876	1315	965	1403
	95(16)	28,8	31,0	33,0	894	1489	989	1585	1083	1678
	120(16)	30,2	32,4	34,4	997	1749	1097	1849	1194	1946
	150(25)	32,3	34,5	36,5	1196	2136	1302	2242	1405	2344
	185(25)	34,0	36,2	38,2	1335	2494	1447	2606	1555	2714
	240(25)	36,2	38,5	40,4	1541	3044	1660	3163	1775	3278
	300(25)	39,0	41,2	43,2	1798	3677	1926	3806	2050	3929
	400(35)	42,2	44,4	46,8	2238	4744	2378	4883	2539	5044
	500(35)	44,9	47,5	49,5	2583	5716	2761	5893	2904	6036
	625/630(35)	48,6	50,8	52,7	3051	6998	3213	7159	3366	7312
800(35)	52,3	54,5	56,9	3615	8627	3790	8801	3988	9000	
1000(35)	56,6	58,8	60,8	4300	10565	4489	10753	4667	10932	
АПвПу, ПвПу	35(16)	25,4	27,6		668	887	752	971		
	50(16)	26,7	29,0	30,9	744	1057	833	1146	920	1233
	70(16)	28,2	30,4	32,4	838	1277	932	1371	1024	1463
	95(16)	29,8	32,0	34,0	949	1544	1048	1643	1145	1740
	120(16)	31,2	33,4	35,4	1054	1806	1158	1910	1260	2011
	150(25)	33,3	35,5	37,5	1257	2197	1367	2307	1474	2413
	185(25)	35,0	37,2	39,2	1400	2559	1515	2674	1627	2786
	240(25)	37,2	39,5	41,4	1609	3113	1733	3236	1851	3355
	300(25)	40,0	42,2	44,2	1871	3751	2004	3884	2131	4011
	400(35)	43,2	45,4	47,8	2318	4824	2462	4967	2628	5134
	500(35)	45,9	48,5	50,5	2669	5801	2852	5984	2999	6131
	625/630(35)	49,6	51,8	53,8	3144	7091	3310	7256	3467	7413
800(35)	53,3	55,5	57,9	3716	8727	3894	8905	4099	9110	
1000(35)	57,6	59,8	61,8	4410	10674	4603	10867	4785	11050	
АПвВ, ПвВ	35(16)	24,4	26,6		697	916	784	1004		
	50(16)	25,7	28,0	29,9	775	1088	867	1180	958	1271
	70(16)	27,2	29,4	31,4	872	1310	969	1407	1064	1502
	95(16)	28,8	31,0	33,0	985	1580	1087	1682	1187	1782
	120(16)	30,2	32,4	34,4	1092	1844	1199	1951	1304	2056
	150(25)	32,3	34,5	36,5	1298	2238	1412	2351	1521	2461
	185(25)	34,0	36,2	38,2	1443	2602	1563	2721	1677	2836
	240(25)	36,2	38,5	40,4	1656	3160	1783	3287	1905	3408
	300(25)	39,0	41,2	43,2	1923	3802	2059	3938	2189	4069
	400(35)	42,2	44,4	46,8	2374	4880	2521	5027	2702	5208
	500(35)	44,9	47,5	49,5	2729	5861	2927	6059	3077	6210
	625/630(35)	48,6	50,8	52,8	3221	7168	3391	7337	3551	7498
800(35)	52,3	54,5	56,9	3799	8811	3981	8993	4203	9215	
1000(35)	56,6	58,8	60,8	4514	10778	4712	10976	4898	11162	
АПвВнг(А)-LS, ПвВнг(А)-LS	35(16)	31,2	33,4		1249	1469	1382	1601		
	50(16)	32,5	34,8	38,7	1355	1668	1492	1805	1848	2161
	70(16)	34,0	36,2	40,2	1482	1921	1624	2063	1994	2432
	95(16)	35,6	37,8	41,8	1628	2223	1775	2370	2160	2755
	120(16)	37,0	39,2	43,2	1763	2515	1916	2667	2313	3065
	150(25)	39,1	41,3	45,3	2012	2951	2170	3110	2585	3524
	185(25)	40,8	43,0	47,4	2192	3351	2357	3515	2840	3999
	240(25)	43,0	45,3	49,6	2451	3954	2623	4126	3130	4633
	300(25)	45,8	48,4	52,4	2774	4653	3008	4888	3490	5370
	400(35)	49,4	51,6	55,6	3344	5850	3539	6044	4050	6556
	500(35)	52,1	54,3	58,7	3759	6891	3963	7095	4565	7697
	625/630(35)	55,4	58,0	62,0	4278	8225	4557	8504	5129	9076
800(35)	59,5	61,7	65,7	5000	10011	5230	10241	5837	10848	
1000(35)	63,4	65,6	70,0	5751	12015	5994	12258	6715	12980	

КАБЕЛИ СИЛОВЫЕ

/с изоляцией из сшитого полиэтилена на напряжение 10, 15, 20 и 35 кВ/

Марка кабеля	Номинальное сечение жилы (сечение экрана), мм ²	Наружный диаметр кабеля, мм			Масса 1 км кабеля, кг					
					35 кВ					
		35 кВ			алюминие- вая жила	медная жила				
одножильные кабели										
АПвП, ПвП	35(16)									
	50(16)	35,9			1151	1464				
	70(16)	37,4			1266	1705				
	95(16)	39,0			1399	1994				
	120(16)	40,4			1524	2276				
	150(25)	42,5			1749	2689				
	185(25)	44,2			1916	3075				
	240(25)	46,8			2185	3688				
	300(25)	49,6			2487	4366				
	400(35)	52,8			2980	5485				
	500(35)	55,9			3404	6536				
	625/630(35)	59,2			3898	7844				
800(35)	62,9			4524	9535					
1000(35)	68,0			5361	11625					
АПвПу, ПвПу	35(16)									
	50(16)	36,9			1219	1532				
	70(16)	38,4			1337	1776				
	95(16)	40,0			1473	2068				
	120(16)	41,4			1600	2352				
	150(25)	43,5			1830	2769				
	185(25)	45,2			2000	3159				
	240(25)	47,8			2275	3778				
	300(25)	50,6			2582	4461				
	400(35)	53,8			3081	5586				
	500(35)	56,9			3513	6645				
	625/630(35)	60,2			4013	7959				
800(35)	63,9			4646	9657					
1000(35)	68,2			5412	11676					
АПвВ, ПвВ	35(16)									
	50(16)	35,9			1266	1579				
	70(16)	37,4			1386	1825				
	95(16)	39,0			1524	2120				
	120(16)	40,4			1654	2406				
	150(25)	42,5			1886	2826				
	185(25)	44,2			2059	3218				
	240(25)	46,8			2348	3852				
	300(25)	49,6			2661	4540				
	400(35)	52,8			3165	5671				
	500(35)	55,9			3615	6747				
	625/630(35)	59,2			4122	8068				
800(35)	62,9			4762	9774					
1000(35)	68,0			5671	11935					
АПвВнг(А)-LS, ПвВнг(А)-LS	35(16)									
	50(16)	44,7			2316	2629				
	70(16)	46,6			2528	2966				
	95(16)	48,2			2710	3305				
	120(16)	49,6			2878	3630				
	150(25)	51,7			3167	4107				
	185(25)	53,4			3389	4548				
	240(25)	55,6			3699	5202				
	300(25)	58,8			4150	6030				
	400(35)	62,0			4743	7248				
	500(35)	64,7			5222	8354				
	625/630(35)	68,4			5892	9838				
800(35)	72,1			6638	11650					
1000(35)	76,0			7481	13745					

КАБЕЛИ СИЛОВЫЕ

/с изоляцией из сшитого полиэтилена на напряжение 10, 15, 20 и 35 кВ/

Марка кабеля	Номинальное сечение жилы (сечение экрана), мм ²	Наружный диаметр кабеля, мм			Масса 1 км кабеля, кг					
					10 кВ		15кВ		20 кВ	
		10 кВ	15 кВ	20 кВ	алюминие- вая жила	медная жила	алюминие- вая жила	медная жила	алюминие- вая жила	медная жила
трехжильные кабели										
АПвП, ПвП	35(25)	48,2	53,0		2411	3073	2819	3481		
	50(25)	51,1	56,6	60,9	2732	3679	3265	4212	3699	4645
	70(25)	54,7	59,8	64,1	3192	4517	3691	5016	4148	5473
	95(25)	58,5	63,2	68,7	3689	5487	4183	5981	4788	6586
	120(35)	61,5	67,4	72,1	4237	6508	4876	7147	5475	7746
	150(35)	65,0	71,4	75,7	4767	7606	5527	8366	6070	8909
	185(35)	70,0	75,1	79,4	5492	8993	6169	9670	6740	10241
	240(50)	75,2	79,9	84,2	6591	11133	7222	11764	7828	12370
	300(50)	81,1	85,8	90,1	7709	13386	8387	14064	9037	14714
400(50)	87,9	93,0	97,3	9202	16771	10049	17619	10754	18324	
АПвПу, ПвПу	35(25)	49,2	54,0		2503	3166	2920	3583		
	50(25)	52,1	57,6	61,9	2830	3777	3375	4321	3817	4763
	70(25)	55,7	60,8	65,1	3297	4622	3807	5132	4272	5597
	95(25)	59,5	64,2	68,9	3803	5601	4306	6104	4839	6637
	120(35)	62,5	67,6	72,3	4357	6628	4926	7197	5529	7800
	150(35)	66,0	71,6	75,9	4893	7732	5580	8419	6127	8966
	185(35)	70,2	75,3	79,6	5544	9045	6225	9726	6799	10300
	240(50)	75,4	80,1	84,4	6648	11190	7282	11824	7891	12433
	300(50)	81,3	86,0	90,3	7770	13447	8451	14129	9105	14782
400(50)	88,1	93,2	97,5	9268	16838	10119	17689	10828	18397	
АПвВ, ПвВ	35(25)	48,2	53,0		2579	3242	3005	3667		
	50(25)	51,1	56,6	60,9	2912	3858	3479	4425	3929	4876
	70(25)	54,7	59,8	64,1	3385	4709	3918	5242	4392	5716
	95(25)	58,5	63,2	68,7	3911	5708	4423	6221	5101	6899
	120(35)	61,5	67,4	72,1	4470	6741	5183	7454	5804	8075
	150(35)	65,0	71,4	75,7	5014	7853	5853	8691	6417	9255
	185(35)	70,0	75,1	79,4	5811	9312	6513	10014	7104	10605
	240(50)	75,2	79,9	84,2	6936	11478	7589	12131	8216	12758
	300(50)	81,1	85,8	90,1	8081	13758	8782	14459	9453	15130
400(50)	87,9	93,0	97,3	9607	17177	10479	18048	11205	18774	
АПвВнг(А)-LS, ПвВнг(А)-LS	35(25)	46,0	50,8		2378	3040	2780	3443		
	50(25)	48,9	53,6	58,3	2696	3642	3122	4068	3606	4552
	70(25)	52,1	57,2	61,5	3086	4411	3601	4925	4048	5373
	95(25)	55,9	60,6	64,9	3602	5399	4085	5883	4558	6356
	120(35)	58,9	63,6	68,5	4143	6414	4651	6922	5259	7530
	150(35)	62,4	67,8	72,1	4666	7504	5314	8153	5841	8680
	185(35)	66,8	71,5	75,8	5368	8869	5942	9443	6496	9997
	240(50)	71,6	76,3	80,6	6364	10906	6976	11518	7566	12108
	300(50)	77,5	82,2	86,5	7458	13136	8118	13795	8750	14428
400(50)	84,3	89,0	93,3	8924	16494	9638	17208	10320	17890	
АПвБП, ПвБП	35(25)	52,5	57,4		3323	3986	3857	4519		
	50(25)	55,1	60,6	64,9	3700	4646	4335	5281	4851	5797
	70(25)	59,1	63,8	69,3	4265	5590	4822	6147	5486	6811
	95(25)	62,5	68,4	72,7	4795	6593	5503	7301	6076	7874
	120(35)	65,5	71,4	76,1	5401	7672	6138	8409	6828	9099
	150(35)	70,2	75,4	80,9	6125	8964	6866	9704	8222	11061
	185(35)	74,0	80,3	84,6	6804	10305	8305	11806	9002	12503
	240(50)	80,4	85,1	89,4	8730	13272	9498	14040	10229	14771
	300(50)	86,3	91,0	95,3	10019	15697	10835	16513	11610	17288
400(50)	93,1	98,2	102,5	11710	19280	12707	20276	13537	21107	

КАБЕЛИ СИЛОВЫЕ

/с изоляцией из сшитого полиэтилена на напряжение 10, 15, 20 и 35 кВ/

Марка кабеля	Номинальное сечение жилы (сечение экрана), мм ²	Наружный диаметр кабеля, мм			Масса 1 км кабеля, кг					
					10 кВ		15кВ		20 кВ	
		10 кВ	15 кВ	20 кВ	алюминие- вая жила	медная жила	алюминие- вая жила	медная жила	алюминие- вая жила	медная жила

трехжильные кабели

АПвБВ, ПвБв	35(25)	52,2	57,4		3567	4229	4140	4802		
	50(25)	55,1	60,6	64,9	3958	4904	4635	5582	5175	6121
	70(25)	59,1	63,8	69,3	4558	5882	5140	6465	5884	7208
	95(25)	62,5	68,4	72,7	5106	6904	5895	7693	6494	8292
	120(35)	65,5	71,4	76,1	5728	7999	6549	8820	7268	9539
	150(35)	70,2	75,4	80,9	6528	9367	7300	10139	8689	11529
	185(35)	74,0	80,3	84,6	7230	10731	8769	12270	9492	12993
	240(50)	80,4	85,1	89,4	9194	13736	9991	14533	10749	15291
	300(50)	86,3	91,0	95,3	10520	16197	11365	17043	12167	17844
400(50)	93,1	98,2	102,5	12252	19822	13281	20851	14138	21708	
АПвБВнг(А)-LS, ПвБВнг(А)-LS	35(25)	50,0	54,8		3381	4044	3887	4550		
	50(25)	52,9	58,0	62,3	3762	4708	4355	5302	4874	5820
	70(25)	56,5	61,2	65,5	4285	5610	4845	6169	5387	6711
	95(25)	59,9	64,6	69,5	4817	6615	5404	7202	6086	7884
	120(35)	62,9	68,2	72,5	5424	7695	6149	8420	6744	9015
	150(35)	67,0	71,8	76,1	6135	8974	6782	9621	7404	10242
	185(35)	70,8	75,5	81,0	6815	10316	7492	10993	8888	12389
	240(50)	75,6	81,5	85,8	7916	12458	9383	13925	10109	14651
	300(50)	82,7	87,4	91,7	9903	15580	10713	16390	11481	17158
400(50)	89,5	94,2	98,5	11584	19154	12448	20017	13266	20835	

Марка кабеля	Номинальное сечение жилы (сечение экрана), мм ²	Наружный диаметр кабеля, мм			Масса 1 км кабеля, кг					
					35 кВ					
		35 кВ			алюминие- вая жила	медная жила				

трехжильные кабели

АПвП, ПвП	50(25)	75,4			5414	6360				
	70(25)	78,6			5944	7269				
	95(25)	82,0			6547	8345				
	120(35)	85,0			7217	9488				
	150(35)	88,6			7890	10729				
	185(35)	92,7			8757	12258				
	240(50)	97,5			9957	14499				
	300(50)	103,4			11303	19681				
400(50)	110,2			13060	20629					
АПвПу, ПвПу	50(25)	75,6			5471	6417				
	70(25)	78,8			6003	7328				
	95(25)	82,2			6609	8407				
	120(35)	85,2			7281	9552				
	150(35)	88,8			7957	10796				
	185(35)	92,9			8826	12327				
	240(50)	97,7			10030	14572				
	300(50)	103,6			11382	17059				
400(50)	110,4			13143	20713					
АПвВ, ПвВ	50(25)	75,4			5759	6705				
	70(25)	78,6			6305	7630				
	95(25)	82,0			6924	8722				
	120(35)	85,0			7608	9879				
	150(35)	88,6			8299	11137				
	185(35)	92,7			9185	12686				
	240(50)	97,5			10408	14950				
	300(50)	103,4			11783	17461				
400(50)	110,2			13572	21142					
АПвВнг(А)- LS, ПвВнг(А)-LS	50(25)	71,8			5186	6132				
	70(25)	75,0			5704	7028				
	95(25)	78,4			6294	8091				
	120(35)	81,4			6951	9222				
	150(35)	85,0			7610	10449				

КАБЕЛИ СИЛОВЫЕ

/с изоляцией из сшитого полиэтилена на напряжение 10, 15, 20 и 35 кВ/

Марка кабеля	Номинальное сечение жилы (сечение экрана), мм ²	Наружный диаметр кабеля, мм			Масса 1 км кабеля, кг					
					35 кВ					
		35 кВ			алюминиевая жила	медная жила				
трехжильные кабели										
АПВнг(А)-LS, ПВнг(А)-LS	185(35)	88,7			8347	11848				
	240(50)	93,5			9521	14063				
	300(50)	99,4			10835	16512				
	400(50)	106,2			12552	20122				
АПВБП, ПВБП	50(25)	80,6			7559	8505				
	70(25)	83,8			8182	9507				
	95(25)	87,2			8885	10683				
	120(35)	90,2			9642	11913				
	150(35)	93,8			10418	13257				
	185(35)	97,9			11406	14907				
	240(50)	102,7			12745	17287				
	300(50)	108,6			14265	19942				
АПВБВ, ПВБВ	50(25)	80,6			8024	8970				
	70(25)	83,8			8668	9992				
	95(25)	87,2			9392	11189				
	120(35)	90,2			10167	12438				
	150(35)	93,8			10965	13803				
	185(35)	97,9			11978	15479				
	240(50)	102,7			13347	17889				
	300(50)	108,6			14903	20580				
АПВБВнг(А)-LS, ПВБВнг(А)-LS	50(25)	75,8			6743	7689				
	70(25)	80,2			8070	9394				
	95(25)	83,6			8768	10566				
	120(35)	86,6			9520	11791				
	150(35)	90,2			10291	13130				
	185(35)	93,3			11148	14649				
	240(50)	98,7			12473	17015				
	300(50)	104,6			13974	19652				
400(50)	111,4			15907	23476					

Расчетные значения емкости кабелей с круглыми жилами			
Номинальное сечение жилы, мм ²	Емкость 1 км кабеля, мкф		
	Номинальное напряжение кабеля, кВ		
	10	20	35
50	0,25	0,17	0,14
70	0,29	0,19	0,16
95	0,32	0,21	0,18
120	0,35	0,23	0,19
150	0,38	0,26	0,2
185	0,42	0,27	0,22
240	0,46	0,29	0,24
300	0,51	0,32	0,26
400	0,57	0,35	0,29
500	0,63	0,39	0,32
630	0,7	0,43	0,35
800	0,77	0,49	0,4

КАБЕЛИ СИЛОВЫЕ

/с изоляцией из сшитого полиэтилена на напряжение 10, 15, 20 и 35 кВ/

КОНСТРУКТИВНЫЕ ЭЛЕМЕНТЫ СИЛОВЫХ КАБЕЛЕЙ С ИЗОЛЯЦИЕЙ ИЗ ПЭ НА НАПРЯЖЕНИЕ 10-35 КВ											
Конструктивные элементы	ПвП АПвП	ПвПу АПвПу	ПвПг АПвПг	ПвПуг АПвПуг	ПвП2г АПвП2г	ПвПу2г АПвПу2г	ПвВ АПвВ	ПвВнг(А)-LS АПвВнг(А)-LS	ПвБП АПвБП	ПвБВ АПвБВ	
одножильные кабели	N2XS2Y NA2XS2Y		N2XS(F)2Y NA2XS(F)2Y		N2XS(FL)2Y NA2XS(FL)2Y		N2XS NA2XS		только 3-х жильные		
1	ТПЖ медная или алюми- ниевая	x	x	x	x	x	x	x			
2	Экструдированный экран из электропроводящего сшитого ПЭ	Конструктивный элемент одинаков для всех марок									
3	Изоляция из сшитого ПЭ										
4	Экструдированный экран из электропроводящего сшитого ПЭ										
	Обмотка из электропро- водящей бумаги	x	x					x	x		
5	Обмотка из полипропи- леновой пленки										
6	Электропроводящая во- доблокирующая лента, наложенная с перекры- тием			x	x	x	x				
7	Экран из медных прово- лок с обмоткой медной лентой или пасмой из медных проволок	x	x	x	x	x	x	x			
8	Обмотка из полипропи- леновой плёнки	x	x					x			
9	Обмотка из водоблоки- рующих лент			x	x	x	x				
10	Обмотка из алюмополи- мерных лент					x	x				
11	Обмотка из стеклослю- досодержащих лент							x			
11	Оболочка из полиэти- лена	x		x		x					
12	Усиленная оболочка из полиэтилена		x		x		x				
13	Оболочка из ПВХ							x			
14	Оболочка из ПВХ пони- женной пожароопасно- сти							x			

КАБЕЛИ СИЛОВЫЕ

/с изоляцией из сшитого полиэтилена на напряжение 10, 15, 20 и 35 кВ/

КОНСТРУКТИВНЫЕ ЭЛЕМЕНТЫ СИЛОВЫХ КАБЕЛЕЙ С ИЗОЛЯЦИЕЙ ИЗ ПЭ НА НАПРЯЖЕНИЕ 10-35 кВ											
Конструктивные элементы	ПвП АПвП	ПвПу АПвПу	ПвПг АПвПг	ПвПуг АПвПуг	ПвП2г АПвП2г	ПвПу2г АПвПу2г	ПвВ АПвВ	ПвВнг(А)-LS АПвВнг(А)-LS	ПвБП АПвБП	ПвБВ АПвБВ	
Трехжильные кабели в общей оболочке									Исполнение только 3-х жильное		
1	ТПЖ медная или алюминиевая	x	x	x	x	x	x	x	x	x	
2	Экструдированный экран из электропроводящего сшитого ПЭ	Конструктивный элемент одинаков для всех марок									
3	Изоляция из сшитого ПЭ										
4	Экструдированный экран из электропроводящего сшитого ПЭ										
5	Обмотка из электропроводящей бумаги	x	x		x		x	x	x	x	
6	Электропроводящая водоблокирующая лента, наложенная с перекрытием			x		x					
7	Экран из медных проволок с обмоткой медной лентой или пасмой из медных проволок	x	x	x	x	x	x	x	x	x	
8	Скрутка экранированных жил вокруг жгута	x	x	x	x	x	x	x	x	x	
9	Заполнение из резиновой смеси	x	x	x	x	x	x		x	x	
10	Заполнение из ПВХ-пластиката							x			
11	Слой электропроводящих водоблокирующих лент			x	x	x					
12	Обмотка из алюмополимерных лент				x	x					
13	Внутренняя оболочка										
	- ПВХ									x	
	- Полиэтилен								x		
14	Броня								x	x	
15	Обмотка из полимерных лент								x		
16	Внешняя оболочка										
	- ПВХ						x			x	
	- ПВХ-пластикат пониженной пожароопасности							x			
	- Полиэтилен	x		x		x			x		
	- Усиленная оболочка из полиэтилена		x		x	x					

КАБЕЛИ СИЛОВЫЕ

/универсальные с изоляцией из сшитого полиэтилена multi-wiski/

Кабели силовые для воздушной подвески с изоляцией из сшитого полиэтилена на напряжение 6, 10, 20, 35 кВ (аналог multi-wiski) ТУ 3538-022-05755714-2005
Марки: АПвПгТ, АПвПгТп

Область применения

Предназначены для передачи и распределения электрической энергии в стационарных установках на номинальное напряжение 6, 10, 20 и 35 кВ номинальной частотой 50 Гц для сетей с заземлённой и изолированной нейтралью. Кабели по конструктивному исполнению, техническим характеристикам и эксплуатационным свойствам соответствуют международному стандарту МЭК 60502-2. Климатическое исполнение УХЛ, категория размещения 1, 2 и 3 по ГОСТ 15150-69.

Кабель защищён патентом на полезную модель в Федеральной службе по интеллектуальной собственности по патентам и товарным знакам № 43397 от 14.07.2004г.

Условия эксплуатации

Для воздушных линий электропередачи и распределения электроэнергии в районах с умеренным и умеренно-холодным климатом, в атмосфере воздуха типов II и III по ГОСТ 15150-69, а также в кабельных сооружениях. Кабель с изолированным тросом может прокладываться также под землёй.

Обозначение для заказа кабеля: АПвПгТп 3х120мк/16-20

Основные технические и эксплуатационные характеристики

Номинальное напряжение	6, 10, 20, 35 кВ
Температура окружающей среды при эксплуатации кабеля	от -60°C до +50°C
Минимальная температура прокладки кабеля без предварительного подогрева	-20°C
Предельная длительно допустимая рабочая температура жил	+90°C
Предельно допустимая температура нагрева жил кабелей в аварийном режиме (или режиме перегрузки)	+130°C не более 8 час. в сутки
Максимальная температура жил по условиям невозгорания кабеля при коротком замыкании	400°C (до 4 с)
Максимальная температура нагрева жилы при коротком замыкании	+250°C (+350°C – медного экрана)
Минимально допустимый радиус изгиба при прокладке	15 Дн, число изгибов под углом 90° < 8 на стр.длину
Срок службы, не менее	30 лет
Гарантийный срок эксплуатации кабеля	5 лет

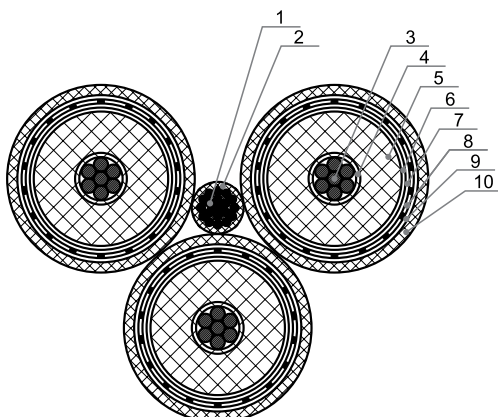
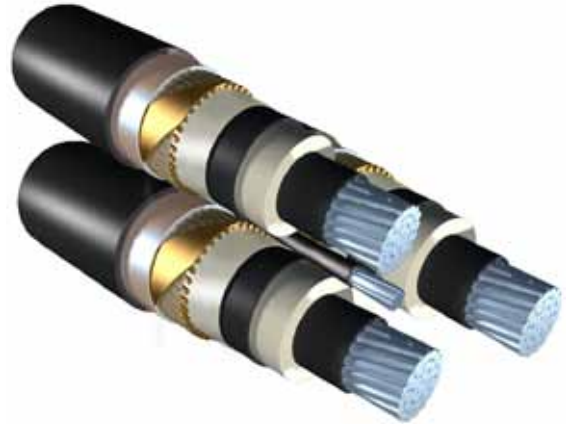

1. Несущий трос из стальных оцинкованных проволок
2. Оболочка троса (только для марки АПвПгТп)
3. ТПЖ – уплотненная алюминиевая жила класса 2
4. Экран по жиле из электропроводящей композиции
5. Изоляция из сшитого полиэтилена
6. Экран по изоляции из электропроводящей композиции
7. Обмотка электропроводящей водоблокирующей лентой
8. Экран из медных проволок
9. Обмотка полипропиленовой пленкой
10. Оболочка из полиэтилена высокой плотности

КАБЕЛИ СИЛОВЫЕ

/универсальные с изоляцией из сшитого полиэтилена multi-wiski/

Число жил x сечение жилы / сечение экрана, мм ²	Наружный диаметр кабеля (геометрические размеры), мм	Расчетная масса кабеля, кг/км
--	--	-------------------------------

Кабель силовой для воздушной подвески с изоляцией из сшитого полиэтилена с неизолированным тросом (АПвПгТ-6)
Код ОКП: 353880

3 x 50/16	56.8	2327
3 x 50/25	56.8	2596
3 x 70/16	60.2	2597
3 x 70/25	60.2	2866
3 x 95/16	63.8	2929
3 x 95/25	63.8	2714
3 x 95/35	63.8	3494
3 x 95/50	66.5	3956
3 x 120/16	66.6	3224
3 x 120/25	66.6	3493
3 x 120/35	66.6	3789
3 x 120/50	69.3	4251
3 x 120/70	69.3	4814
3 x 150/25	70	3863
3 x 150/35	70	4159
3 x 150/50	72.7	4622
3 x 150/70	72.7	5185
3 x 185/25	73.4	4267
3 x 185/35	73.4	4563
3 x 185/50	76.1	5026
3 x 185/70	76.1	5589

Кабель силовой для воздушной подвески с изоляцией из сшитого полиэтилена с неизолированным тросом (АПвПгТ-10)
Код ОКП: 353880

3 x 50/16	60.4	2544
3 x 50/25	60.4	2812
3 x 70/16	63.8	2835
3 x 70/25	63.8	3103
3 x 70/35	63.8	3397
3 x 95/16	67.4	3185
3 x 95/25	67.4	3453
3 x 95/35	67.4	3747
3 x 95/50	70.1	4206
3 x 95/70	70.1	4766
3 x 120/16	70.2	3496
3 x 120/25	70.2	3764
3 x 120/35	70.2	4058
3 x 120/50	72.9	4517
3 x 120/70	72.9	5077
3 x 150/25	73.6	4154
3 x 150/35	73.6	4448
3 x 150/50	76.3	4909
3 x 150/70	76.3	5469
3 x 185/25	77	4576
3 x 185/35	77	4870
3 x 185/50	79.7	5331
3 x 185/70	79.7	5891

Число жил x сечение жилы / сечение экрана, мм ²	Наружный диаметр кабеля (геометрические размеры), мм	Расчетная масса кабеля, кг/км
--	--	-------------------------------

Кабель силовой для воздушной подвески с изоляцией из сшитого полиэтилена с изолированным тросом (АПвПгТп-6)

3 x 50/16	59.2	2377
3 x 50/25	59.2	2646
3 x 70/16	62.6	2647
3 x 70/25	62.6	2916
3 x 95/16	66.2	2979
3 x 95/25	66.2	3248
3 x 95/35	66.2	3544
3 x 95/70	68.9	4569
3 x 120/16	69	3274
3 x 120/25	69	3543
3 x 120/35	69	3839
3 x 120/50	71.7	4301
3 x 120/70	71.7	4864
3 x 150/25	72.4	3913
3 x 150/35	72.4	4209
3 x 150/50	75.1	4672
3 x 150/70	75.1	5235
3 x 185/25	75.8	4317
3 x 185/35	75.8	4613
3 x 185/50	78.5	5076
3 x 185/70	78.5	5639

Кабель силовой для воздушной подвески с изоляцией из сшитого полиэтилена с изолированным тросом (АПвПгТп-10)

3 x 50/16	62.8	2594
3 x 50/25	62.8	2862
3 x 70/16	66.2	2885
3 x 70/25	66.2	3153
3 x 95/16	69.8	3235
3 x 95/25	69.8	3503
3 x 95/35	69.8	4237
3 x 95/50	72.5	4256
3 x 95/70	72.5	4816
3 x 120/16	72.6	3546
3 x 120/25	72.6	3814
3 x 120/35	72.6	4108
3 x 120/50	75.3	4567
3 x 120/70	75.3	5127
3 x 150/25	76	4204
3 x 150/35	76	4498
3 x 150/50	78.7	4959
3 x 150/70	78.7	5519
3 x 185/25	79.4	4626
3 x 185/35	79.4	4920
3 x 185/50	82.1	5381
3 x 185/70	82.1	5941

КАБЕЛИ СИЛОВЫЕ

/универсальные с изоляцией из сшитого полиэтилена multi-wiski/

Число жил x сечение жилы / сечение экрана, мм ²	Наружный диаметр кабеля (геометрические размеры), мм	Расчетная масса кабеля, кг/км
--	--	-------------------------------

Кабель силовой для воздушной подвески с изоляцией из сшитого полиэтилена с неизолированным тросом (АПвПгТ-20)

3x50/16	69,6	3095
3x50/50	72,4	4115
3x70/16	73,0	3424
3x70/70	75,6	4999
3x95/16	76,2	3776
3x95/70	81,8	5667
3x120/16	79,0	4117
3x120/70	84,6	6009
3x150/25	86,0	4778
3x150/95	87,6	7100
3x185/25	88,4	5545
3x185/95	91,0	7551
3x240/25	93,6	6279
3x240/95	96,2	8288

Кабель силовой для воздушной подвески с изоляцией из сшитого полиэтилена с неизолированным тросом (АПвПгТ-35)

3x50/16	81,6	3992
3x50/50	84,3	5011
3x70/16	85,0	4373
3x70/70	90,6	6268
3x95/16	88,2	4777
3x95/70	94,6	6749
3x120/16	91,8	5235
3x120/70	97,4	7133
3x150/25	97,7	6263
3x150/95	100,4	8273
3x185/25	101,1	6769
3x185/95	104,2	8823
3x240/25	105,9	7539
3x240/95	108,6	9551

Число жил x сечение жилы / сечение экрана, мм ²	Наружный диаметр кабеля (геометрические размеры), мм	Расчетная масса кабеля, кг/км
--	--	-------------------------------

Кабель силовой для воздушной подвески с изоляцией из сшитого полиэтилена с изолированным тросом (АПвПгТп-20)

3x50/16	72,0	3143
3x50/50	74,8	4162
3x70/16	75,4	3472
3x70/70	78,0	5047
3x95/16	78,6	3824
3x95/70	84,2	5730
3x120/16	81,4	4165
3x120/70	87,0	6071
3x150/25	84,4	4826
3x150/95	90,0	7162
3x185/25	90,8	5605
3x185/95	93,4	7614
3x240/25	96,0	6341
3x240/95	98,6	8350

Кабель силовой для воздушной подвески с изоляцией из сшитого полиэтилена с изолированным тросом (АПвПгТп-35)

3x50/16	84,0	4038
3x50/50	86,7	5056
3x70/16	87,4	4419
3x70/70	93,0	6325
3x95/16	90,6	4823
3x95/70	97,0	6807
3x120/16	94,2	5281
3x120/70	99,8	7190
3x150/25	100,1	6320
3x150/95	102,8	8331
3x185/25	103,5	6826
3x185/95	106,6	8880
3x240/25	108,3	7596
3x240/95	111,0	9608

КАБЕЛИ СИЛОВЫЕ

/с изоляцией из сшитого полиэтилена, одножильные, бронированные круглыми проволоками, на напряжение 6, 10, 20, 35 кВ/

Кабели силовые одножильные с изоляцией из сшитого полиэтилена, бронированные, на напряжение 6, 10, 20, 35 кВ
ТУ 3530-041-05755714-2007

Область применения

Предназначены для передачи и распределения электрической энергии в стационарных установках на номинальное переменное напряжение 6 и 10 кВ частотой 50 Гц в сетях с изолированной и заземленной нейтралью. Кабели по своим характеристикам соответствуют международному стандарту МЭК 60502-2. В настоящих технических условиях учтены требования по электрическим и механическим параметрам ТУ 16.К71-335-2004 (для кабелей на номинальное переменное напряжение 10, 20 и 35 кВ номинальной частотой 50 Гц) и ТУ 16.К71-359-2005 (для кабелей на переменное напряжение 6 кВ). Климатическое исполнение У, УХЛ, категории размещения 1,2 и 5 по ГОСТ 15150-69.

Обозначение для заказа кабеля: АПвКВ 1х400мк/70-10



Основные технические и эксплуатационные характеристики

Номинальное напряжение	6, 10, 20, 35 кВ
Температура окружающей среды при эксплуатации кабеля	
– ПВХ оболочка	от –50°C до +50°C
– ПЭ оболочка	от –60°C до +50°C
Относительная влажность воздуха (при температуре до +35°C)	98%
Минимальная температура прокладки кабеля без предварительного подогрева	
– с ПВХ оболочкой	–15°C
– с ПЭ оболочкой	–20°C
Предельная длительно допустимая рабочая температура жил	90°C
Предельно допустимая температура нагрева жил кабелей в аварийном режиме (или режиме перегрузки)	130°C
Максимальная температура жил по условиям невозгорания кабеля при коротком замыкании	400°C (4 сек.)
Максимальная температура нагрева жил при коротком замыкании	
– жил	250°C
– экрана	350°C
Минимально допустимый радиус изгиба при прокладке	15 diam. кабеля
Срок службы, не менее	30 лет

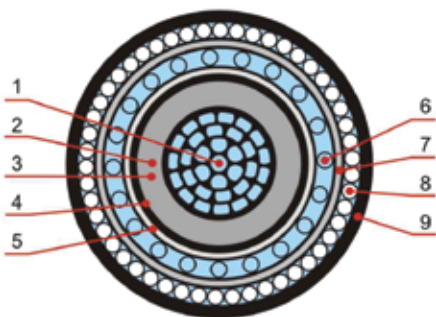

1. ТПЖ – медные или алюминиевые, многопроволочные, круглые, уплотненные;
2. Экран – электропроводящая сшитая композиция полиэтилена;
3. Изоляция – сшитый полиэтилен;
4. Экран – электропроводящий сшитый полиэтилен;
5. Разделительный слой – для марок ПвКВ и АПвКВ – электропроводящая полимерная лента; для марок ПвКП2г и АПвКП2г – электропроводящая водоблокирующая лента;
6. Экран – медные проволоки с обмоткой медной лентой;
7. Разделительный слой – для марок ПвКП2г и АПвКП2г – ламинированная алюмополимерная лента, а поверх полиэтилен;
8. Броня – круглые проволоки из алюминиевого сплава;
9. Оболочка – для марок ПвКП2г, АПвКП2г – полиэтилен высокой плотности; для марок ПвКВ, АПвКВ – поливинилхлоридный пластикат.

Марка	Конструкция	Условия эксплуатации
АПвКВ	ТПЖ – медные или алюминиевые, многопроволочные, круглые, уплотненные; Экран – электропроводящая сшитая композиция полиэтилена;	Для одиночной прокладки в кабельных сооружениях. Класс пожарной безопасности О1.7.2.3
ПвКВ	Изоляция – сшитый полиэтилен; Экран – электропроводящий сшитый полиэтилен; Разделительный слой – для марок ПвКВ и АПвКВ – электропроводящая полимерная лента. Для марок ПвКП2г и АПвКП2г – электропроводящая водоблокирующая лента;	

КАБЕЛИ СИЛОВЫЕ

/с изоляцией из сшитого полиэтилена, одножильные, бронированные круглыми проволоками, на напряжение 6, 10, 20, 35 кВ/

Марка	Конструкция	Условия эксплуатации
<p>АПвКП2г</p> <p>ПвКП2г</p>	<p>Экран – медные проволоки с обмоткой медной лентой;</p> <p>Разделительный слой – для марок ПвКП2г и АПвКП2г – ламинированная алюмополимерная лента, а поверх полиэтилен; для марок ПвКВ, АПвКВ – внутренняя выпрессованная оболочка из поливинилхлоридного пластика;</p> <p>Броня – круглые проволоки из алюминиевого сплава;</p> <p>Оболочка – для марок ПвКП2г, АПвКП2г – полиэтилен высокой плотности; для марок ПвКВ, АПвКВ – поливинилхлоридный пластикат.</p>	<p>Для прокладки в земле (в траншеях), в районах, где возможно смещение почвы, независимо от степени коррозионной активности грунтов, а также в воде (в несудоходных водоемах) при условиях, исключающих механические повреждения. Прокладка в стальной трубе не допускается.</p>

Примечание: «2г» в марке кабеля означает наличие герметизации металлического экрана водоблокирующими лентами и алюмополимерной лентой. «ж» – наличие в конструкции токопроводящей жилы дополнительной продольной герметизации водоблокирующими элементами.

Кабели с индексами «2г» и «2гж» могут прокладываться в несудоходных водоемах.

Марка-напряжение, кВ	Число жил x сечение жилы (сечение экрана), мм ²	Наружный диаметр кабеля, мм		Расчетная масса кабеля, кг/км			
		6 кВ	10 кВ	6 кВ		10 кВ	
				с алюмин. жилой	с медной жилой	с алюмин. жилой	с медной жилой
АПвКП2г ПвКП2г	1 x 35/16	35	–	1320	1530	–	–
	1 x 50/16	36	38	1410	1710	1530	1830
	1 x 70/16	38	39	1550	1970	1660	2090
	1 x 95/16	39	41	1690	2270	1810	2390
	1 x 120/16	41	42	1825	2550	1950	2680
	1 x 150/25	42	44	2070	2980	2190	30100
	1 x 185/25	44	47	2240	3360	2490	3620
	1 x 240/25	47	49	2630	4090	2760	4215
	1 x 300/25	50	53	2930	4750	3070	4890
	1 x 400/35	53	54	3490	5915	3560	5990
	1 x 500/35	57	58	4010	7050	4060	7090
	1 x 630/35	61	61	4540	8360	4590	8410
1 x 800/35	64	65	5200	10100	5240	10100	

КАБЕЛИ СИЛОВЫЕ**/с изоляцией из сшитого полиэтилена, одножильные, бронированные круглыми проволоками, на напряжение 6, 10, 20, 35 кВ/**

Марка-напряжение, кВ	Число жил x сечение жилы (сечение экрана), мм ²	Наружный диаметр кабеля, мм		Расчетная масса кабеля, кг/км			
				6 кВ		10 кВ	
		6 кВ	10 кВ	с алюмин. жилой	с медной жилой	с алюмин. жилой	с медной жилой
АПвКВ ПвКВ	1 x 35/16	33	–	1450	1660	–	–
	1 x 50/16	35	36	1560	1860	1680	1980
	1 x 70/16	36	38	1700	2120	1825	2250
	1 x 95/16	38	40	1850	2430	1980	2560
	1 x 120/16	39	41	2000	2725	2130	2860
	1 x 150/25	41	43	2250	3160	2415	3325
	1 x 185/25	42	44	2430	3550	2525	3650
	1 x 240/25	46	48	2840	4300	3030	4490
	1 x 300/25	48	50	3160	4980	3340	5160
	1 x 400/35	52	53	3760	6190	3850	6280
	1 x 500/35	55	56	4230	7265	4430	7460
	1 x 630/35	59	60	4890	8710	4950	8770
1 x 800/35	63	64	5560	10420	4680	9530	

Номинальное сечение жилы	Емкость на длине 1 км кабеля, мкФ	
	6 кВ	10 кВ
35	0,29	–
50	0,32	0,25
70	0,37	0,29
95	0,41	0,32
120	0,45	0,35
150	0,5	0,38
185	0,54	0,42
240	0,59	0,46
300	0,6	0,51
400	0,64	0,57
500	0,66	0,63
630	0,73	0,7
800	0,82	0,77

КАБЕЛИ СИЛОВЫЕ**/с изоляцией из сшитого полиэтилена, одножильные, бронированные круглыми проволоками, на напряжение 6, 10, 20, 35 кВ/**

Число жил x сечение жилы / сечение экрана, мм ²	Наружный диаметр кабеля, мм	Расчетная масса кабеля, кг/км	
		АПВКВ	ПВКВ

АПВКВ, ПВКВ 20 кВ

1x50/16	36,7	1638	1940
1x50/50	38,1	2005	2307
1x70/16	38,4	1783	2205
1x70/70	39,8	2332	2755
1x95/16	40,0	1944	2522
1x95/70	41,4	2494	3072
1x120/16	41,4	2089	2818
1x120/70	43,2	2684	3414
1x150/25	43,3	2385	3295
1x150/95	46,2	3271	4181
1x185/25	46,5	2779	3902
1x185/95	47,9	3470	4592
1x240/25	48,7	3053	4509
1x240/95	50,1	3758	5214
1x300/25	51,2	3393	5213
1x300/95	52,6	4099	5919
1x400/35	54,6	3993	6420
1x400/120	56,4	4908	7335
1x500/35	58,8	4569	7602
1x500/120	60,1	5419	8452
1x630/35	63,7	5418	9240
1x630/120	65,0	6276	10098
1x800/35	67,5	6145	10998
1x800/150	68,8	7300	12153

Число жил x сечение жилы / сечение экрана, мм ²	Наружный диаметр кабеля, мм	Расчетная масса кабеля, кг/км	
		АПВКВ	ПВКВ

АПВКВ, ПВКВ 35 кВ

1x50/16	43,1	2119	2421
1x50/50	46,0	2690	2992
1x70/16	46,3	2485	2908
1x70/70	47,7	3048	3471
1x95/16	47,9	2668	3245
1x95/70	49,3	3231	3808
1x120/16	49,3	2840	3569
1x120/70	50,7	3403	4132
1x150/25	50,8	3119	4029
1x150/95	52,2	3809	4719
1x185/25	52,5	3334	4456
1x185/95	54,3	4085	5207
1x240/25	55,1	3691	5147
1x240/95	56,9	4434	5890
1x300/25	57,6	4049	5869
1x300/95	59,0	4756	6576
1x400/35	61,0	4691	7118
1x400/120	62,4	5540	7967
1x500/35	65,4	5334	8367
1x500/120	66,7	6202	9235
1x630/35	69,7	6163	9985
1x630/120	71,0	7021	10843
1x800/35	73,5	6906	11759
1x800/150	74,8	8083	12936

КАБЕЛИ СИЛОВЫЕ**/с изоляцией из сшитого полиэтилена, одножильные, бронированные круглыми проволоками, на напряжение 6, 10, 20, 35 кВ/**

Число жил x сечение жилы / сечение экрана, мм ²	Наружный диаметр кабеля, мм	Расчетная масса кабеля, кг/км	
		АПвКП2г	ПвКП2г

АПвКП2г, ПвКП2г 20 кВ

РОСС RU.МЕ20.Н01874

1x50/16	40,4	1687	1989
1x50/50	41,8	2051	2353
1x70/16	42,1	1836	2263
1x70/70	43,5	2388	2810
1x95/16	44,8	2140	2718
1x95/70	46,6	2728	3305
1x120/16	46,6	2321	3051
1x120/70	48,0	2866	3596
1x150/25	48,1	2585	3495
1x150/95	49,5	3271	4181
1x185/25	49,8	2777	3899
1x185/95	51,2	3463	4585
1x240/25	52,0	3047	4503
1x240/95	53,4	3748	5204
1x300/25	54,1	3336	5156
1x300/95	55,9	4062	5882
1x400/35	58,3	3999	6425
1x400/120	59,7	4848	7274
1x500/35	62,0	4513	7546
1x500/120	63,4	5362	8395
1x630/35	66,3	5272	9094
1x630/120	67,7	6127	9949
1x800/35	70,7	6046	10899
1x800/150	72,1	7195	12048

Число жил x сечение жилы / сечение экрана, мм ²	Наружный диаметр кабеля, мм	Расчетная масса кабеля, кг/км	
		АПвКП2г	ПвКП2г

АПвКП2г, ПвКП2г 35 кВ

РОСС RU.МЕ20.Н01874

1x50/16	47,9	2310	2612
1x50/50	49,3	2686	2988
1x70/16	49,6	2483	2906
1x70/70	51,0	3042	3465
1x95/16	51,2	2661	3238
1x95/70	52,6	3224	3801
1x120/16	52,6	2832	3561
1x120/70	54,0	3376	4105
1x150/25	54,1	3105	4015
1x150/95	55,9	3831	4741
1x185/25	56,6	3386	4508
1x185/95	58,0	4088	5210
1x240/25	58,8	3690	5146
1x240/95	60,2	4382	5838
1x300/25	60,9	3993	5813
1x300/95	62,3	4695	6515
1x400/35	64,3	4630	7057
1x400/120	65,7	5474	7901
1x500/35	68,6	5236	8269
1x500/120	70,0	6102	9135
1x630/35	72,9	6053	9875
1x630/120	74,3	6909	10731
1x800/35	76,7	6804	11657
1x800/150	78,1	7958	12811

КАБЕЛИ СИЛОВЫЕ

/с изоляцией из сшитого полиэтилена, трехжильные, бронированные круглыми проволоками, на напряжение 6, 10, 20, 35 кВ/

**Кабели силовые трехжильные с изоляцией из сшитого полиэтилена
на напряжение 6, 10, 20 и 35 кВ, бронированные
ТУ 3530-053-05755714-2010**

Область применения

Предназначенные для передачи и распределения электрической энергии в стационарных установках на номинальное переменное напряжение 6, 10, 20 и 35 кВ номинальной частотой 50 Гц для сетей с заземленной и изолированной нейтралью.

Кабели по конструктивному исполнению, техническим характеристикам и эксплуатационным свойствам соответствуют международному стандарту МЭК 60502-2

Климатическое исполнение У, УХЛ, категории размещения 1, 2 и 5 по ГОСТ 15150-69, включая прокладку в земле и воде.

Марка кабеля	Наименование элементов конструкции кабеля	Основная область применения	Обозначение класса пожарной опасности
ПвКПг АПвКПг	Кабель с изоляцией из сшитого полиэтилена, бронированный круглыми проволоками, в оболочке из полиэтилена	Для прокладки в земле (в траншеях), в районах, где возможно смещение почвы	О2.8.2.5.4
ПвКВ АПвКВ	То же, в оболочке из поливинилхлоридного пластика	Для одиночной прокладки в кабельных сооружениях и производственных помещениях	О1.8.2.3.4
ПвКВнг(А) АПвКВнг(А)	То же, в оболочке из поливинилхлоридного пластика пониженной горючести	Для групповой прокладки в кабельных сооружениях наружных электроустановок	П16.8.2.3.4
ПвКВнг(А)-LS АПвКВнг(А)-LS	То же, в оболочке из поливинилхлоридного пластика пониженной горючести с низким дымо- и газовыделением	Для групповой прокладки во внутренних электроустановках, а также в зданиях и закрытых кабельных сооружениях	П16.8.2.2.2

На напряжение 6 и 10 кВ

Марка кабеля	Номинальное сечение жилы (сечение экрана), мм ²	Наружный диаметр кабеля, мм		Масса 1 км кабеля, кг			
		6 кВ	10 кВ	6 кВ		10 кВ	
				Алюминиевая жила	Медная жила	Алюминиевая жила	Медная жила
АПвКПг ПвКПг	35/16	54	58	4740	5380	5150	5780
	50/16	57	61	5220	6130	5850	6760
	70/16	61	64	5840	7100	6500	7780
	95/16	64	69	6480	8220	7280	9000
	120/16	68	72	7200	9380	7920	10120
	150/25	71	77	7970	10700	10000	12770
	185/25	77	81	10100	13470	11050	14420
	240/25	83	86	11500	15870	12320	16700
	300/25	89	91	13500	17800	13900	19100
АПвКВ ПвКВ	35/16	52	57	4980	5600	5870	6780
	50/16	55	60	5440	6340	6100	7000
	70/16	59	63	6130	7400	6800	8100
	95/16	62	67	6800	8540	7660	9400
	120/16	66	70	7500	9700	8340	10530
	150/25	69	75	8380	11100	10480	13200
	185/25	75	80	10460	13800	11540	14900
	240/25	81	85	12000	16360	12850	17220
	300/25	87	90	14100	19800	14500	20100

КАБЕЛИ СИЛОВЫЕ
/с изоляцией из сшитого полиэтилена, трехжильные, бронированные круглыми
проводами, на напряжение 6, 10, 20, 35 кВ/

Марка кабеля	Номинальное сечение жилы (сечение экрана), мм ²	Наружный диаметр кабеля, мм		Масса 1 км кабеля, кг			
				6 кВ		10 кВ	
		6 кВ	10 кВ	Алюминиевая жила	Медная жила	Алюминиевая жила	Медная жила
АПВКВнг(А) ПВКВнг(А)	35/16	52	57	5250	5880	6180	7080
	50/16	55	60	5720	6630	6400	7300
	70/16	59	63	6460	7730	7200	8500
	95/16	62	67	7170	8900	8100	9800
	120/16	66	70	7900	10100	8800	11000
	150/25	69	75	8830	11560	11000	13700
	185/25	75	80	11000	14330	12100	15500
	240/25	81	85	12560	16940	13500	17800
300/25	87	90	14500	20400	15300	20700	

На напряжение 20 и 35 кВ

Марка кабеля	Номинальное сечение жилы (сечение экрана), мм ²	Наружный диаметр кабеля, мм		Масса 1 км кабеля, кг			
				20 кВ		35 кВ	
		20 кВ	35 кВ	Алюминиевая жила	Медная жила	Алюминиевая жила	Медная жила
АПВКПг ПВКПг	50/16	71	88	7450	8350	11600	12500
	70/16	76	92	9540	10800	12620	13890
	95/16	81	95	10460	12200	13530	15260
	120/16	84	98	11240	13430	14400	16600
	150/25	87	102	12100	14830	15400	18130
	185/25	91	-	13170	16540	-	-
	240/25	96	-	14500	18890	-	-
АПВКВПВКВ	50/16	70	86	8000	8920	12130	13040
	70/25	76	90	10150	11400	13370	14650
	95/25	80	94	11140	12880	14310	16050
	120/25	83	97	11950	14140	15130	17320
	150/25	86	100	12850	15580	16200	18930
	185/25	91	-	14000	17380	-	-
	240/25	95	-	15400	19780	-	-
АПВКВнг(А) ПВКВнг(А)	50/16	70	86	8500	9400	12800	13700
	70/25	76	90	10680	11950	14100	15380
	95/25	80	94	11720	13460	15100	16840
	120/25	83	97	12580	14770	16000	18150
	150/25	86	100	13520	16260	17100	19830
	185/25	91	-	14750	18120	-	-
	240/25	95	-	16220	20600	-	-

КАБЕЛИ СИЛОВЫЕ

/с изоляцией из сшитого полиэтилена, нг-ХЛ, на напряжение 6, 10, 20 и 35 кВ/

**Кабели силовые с изоляцией из сшитого полиэтилена, не распространяющие горение, в холодостойком исполнении на напряжение 6, 10, 20 и 35 кВ
ТУ 3530-052-05755714-2010**

Область применения

Предназначенные для передачи и распределения электрической энергии в стационарных установках на номинальное переменное напряжение 6, 10, 20 и 35 кВ номинальной частотой 50 Гц.

Кабели по конструктивному исполнению, техническим характеристикам и эксплуатационным свойствам соответствуют международному стандарту МЭК 60502-2.

Климатическое исполнение ХЛ, категории размещения 1 и 2 по ГОСТ 15150-69.

Обозначение для заказа кабеля: ПвВнг(А)-ХЛ 1х400мк/35-35

Основные технические и эксплуатационные характеристики

Номинальное напряжение	6,10,20,35 кВ
Температура окружающей среды при эксплуатации кабеля	от -60°C до +50°C
Относительная влажность воздуха (при температуре до +35°C)	98%
Минимальная температура прокладки кабеля без предварительного подогрева	-15°C
Предельная длительно допустимая рабочая температура жил кабеля	90°C
Предельно допустимая температура нагрева жил кабелей в режиме перегрузки	130°C
Максимальная температура нагрева жил кабеля при коротком замыкании	250°C (4с)
Предельно допустимая температура нагрева медного экрана кабелей при коротком замыкании	350°C
Максимальная температура нагрева жил кабеля по условию невозгорания при коротком замыкании	400°C
Минимально допустимый радиус изгиба прокладке	при 7,5 диам. кабеля
Срок службы	30 лет
Гарантийный срок эксплуатации кабеля	5 лет

Марка кабеля	Наименование элементов конструкции кабеля	Основная область применения	Обозначение класса пожарной опасности
ПвВнг(А)-ХЛ АПвВнг(А)-ХЛ ПвВнг(В)-ХЛ АПвВнг(В)-ХЛ	Кабель с одной или тремя медными или алюминиевыми жилами, с изоляцией из сшитого полиэтилена, в оболочке из поливинилхлоридного пластика пониженной горючести	Для групповой прокладки в кабельных сооружениях, наружных (открытых) электроустановках (кабельных эстакадах, галереях)	П16.2.5.4 - П2.8.2.5.4 -
ПвБВнг(А)-ХЛ АПвБВнг(А)-ХЛ ПвБВнг(В)-ХЛ АПвБВнг(В)-ХЛ	Кабель с тремя медными или алюминиевыми жилами, с изоляцией из сшитого полиэтилена, бронированный, в оболочке из поливинилхлоридного пластика пониженной горючести	То же, при наличии опасности механических повреждений при эксплуатации	П16.8.2.5.4 - П2.8.2.5.4 -

КАБЕЛИ СИЛОВЫЕ**/с изоляцией из сшитого полиэтилена, нг-ХЛ, на напряжение 6, 10, 20 и 35 кВ/**

Марка кабеля	Номинальное сечение жилы (сечение экрана), мм ²	Наружный диаметр кабеля, мм		Масса 1 км кабеля, кг	
		Напряжение кабеля, кВ			
		6	10	6	10
ПвВнг(А)-ХЛ	35(16)	27,1	-	1177	-
	50(16)	28,3	30,9	1354	1522
	70(16)	30,0	32,6	1592	1770
	95(16)	31,6	34,2	1874	2061
	120(16)	33,0	35,6	2146	2339
	150(25)	34,5	37,3	2551	2775
	185(25)	36,2	39,0	2920	3153
	240(25)	38,6	41,2	3493	3727
	300(25)	41,7	43,9	4171	4391
	400(35)	45,3	47,5	5293	5544
	500(35)	48,9	50,3	6352	6537
	630(35)	52,2	53,6	7614	7812
800(35)	56,0	57,8	9241	9510	
АПвВнг(А)-ХЛ	35(16)	27,1	-	969	-
	50(16)	28,3	30,9	1057	1225
	70(16)	30,0	32,6	1176	1318
	95(16)	31,6	34,2	1306	1492
	120(16)	33,0	35,6	1428	1621
	150(25)	34,5	37,3	1655	1879
	185(25)	36,2	39,0	1815	2048
	240(25)	38,6	41,2	2060	2293
	300(25)	41,7	43,9	2379	2599
	400(35)	45,3	47,5	2904	3155
	500(35)	48,9	50,3	3365	3551
	630(35)	52,2	53,6	3851	4049
800(35)	56,0	57,8	4463	4732	
ПвВнг(В)-ХЛ	35(16)	24,9	-	1056	-
	50(16)	26,1	28,7	1227	1384
	70(16)	27,8	30,4	1458	1624
	95(16)	29,4	32,0	1733	1908
	120(16)	30,8	33,4	1998	2179
	150(25)	32,3	35,1	2397	2608
	185(25)	34,0	36,8	2758	2978
	240(25)	36,4	39,0	3321	3542
	300(25)	39,5	41,7	3985	4194
	400(35)	43,1	44,9	5090	5286
	500(35)	46,7	48,1	6133	6311
	630(35)	50,0	51,4	7380	7572
800(35)	53,8	55,2	8990	9196	
АПвВнг(В)-ХЛ	35(16)	24,9	-	848	-
	50(16)	26,1	28,7	930	1087
	70(16)	27,8	30,4	1042	1172
	95(16)	29,4	32,0	1165	1339
	120(16)	30,8	33,4	1280	1461
	150(25)	32,3	35,1	1501	1712
	185(25)	34,0	36,8	1653	1873
	240(25)	36,4	39,0	1888	2108
	300(25)	39,5	41,7	2193	2402
	400(35)	43,1	44,9	2701	2897
	500(35)	46,7	48,1	3146	3325
	630(35)	50,0	51,4	3617	3809
800(35)	53,8	55,2	4212	4418	

КАБЕЛИ СИЛОВЫЕ

/с изоляцией из сшитого полиэтилена, нг-ХЛ, на напряжение 6, 10, 20 и 35 кВ/

Марка кабеля	Номинальное сечение жилы (сечение экрана), мм ²	Наружный диаметр кабеля, мм		Масса 1 км кабеля, кг	
		Напряжение кабеля, кВ			
		20	35	20	35
ПвВнг(А)- ХЛ	50(16)	37,3	43,3	2015	2465
	70(16)	39,0	45,0	2286	2752
	95(16)	40,6	47,0	2597	3124
	120(16)	42,0	48,4	2895	3435
	150(25)	43,5	49,9	3328	3883
	185(25)	45,2	51,6	3728	4301
	240(25)	47,8	53,8	4377	4925
	300(25)	50,5	56,5	5078	5650
	400(35)	53,7	60,1	6228	6888
	500(35)	56,5	62,9	7257	7945
	630(35)	60,2	66,2	8633	9295
800(35)	64,0	70,4	10327	11092	
АПвВнг(А)-ХЛ	50(16)	37,3	43,3	1718	2168
	70(16)	39,0	45,0	1870	2336
	95(16)	40,6	47,0	2029	2555
	120(16)	42,0	48,4	2176	2716
	150(25)	43,5	49,9	2432	2987
	185(25)	45,2	51,6	2623	3196
	240(25)	47,8	53,8	2943	3491
	300(25)	50,5	56,5	3286	3858
	400(35)	53,7	60,1	3839	4498
	500(35)	56,5	62,9	4271	4958
	630(35)	60,2	66,2	4869	5532
800(35)	64,0	70,4	5549	6314	
ПвВнг(В)- ХЛ	50(16)	35,1	41,1	1848	2271
	70(16)	36,8	42,8	2112	2550
	95(16)	38,4	44,4	2416	2869
	120(16)	39,8	46,2	2707	3218
	150(25)	41,3	47,7	3133	3659
	185(25)	43,0	49,4	3526	4069
	240(25)	45,2	51,6	4118	4683
	300(25)	48,3	54,3	4851	5396
	400(35)	51,5	57,9	5987	6618
	500(35)	54,3	60,7	7003	7662
	630(35)	58,0	64,0	8363	8997
800(35)	61,8	68,2	10039	10775	
АПвВнг(В)-ХЛ	50(16)	35,1	41,1	1551	1974
	70(16)	36,8	42,8	1696	2134
	95(16)	38,4	44,4	1848	2300
	120(16)	39,8	46,2	1988	2499
	150(25)	41,3	47,7	2237	2763
	185(25)	43,0	49,4	2421	2964
	240(25)	45,2	51,6	2684	3249
	300(25)	48,3	54,3	3059	3604
	400(35)	51,5	57,9	3598	4228
	500(35)	54,3	60,7	4017	4675
	630(35)	58,0	64,0	4599	5234
800(35)	61,8	68,2	5261	5997	

КАБЕЛИ СИЛОВЫЕ

/с изоляцией из сшитого полиэтилена, нг-ХЛ, на напряжение 6, 10, 20 и 35 кВ/

Марка кабеля	Номинальное сечение жилы (сечение экрана), мм ²	Наружный диаметр кабеля, мм		Масса 1 км кабеля, кг	
		Напряжение кабеля, кВ		6	10
		6	10		
ПвВнг(А)-ХЛ	35(16)	43,6	-	3016	-
	50(16)	46,2	50,5	3612	4045
	70(16)	50,3	54,1	4476	4897
	95(16)	53,7	58,0	5437	5940
	120(16)	56,7	61,0	6360	6891
	150(25)	60,3	64,2	7591	8087
	185(25)	64,0	68,3	8859	9453
	240(25)	69,5	73,0	10907	11412
300(35)	76,2	79,2	13320	13807	
АПвВнг(А)-ХЛ	35(16)	43,6	-	2381	-
	50(16)	46,2	50,5	2705	3139
	70(16)	50,3	54,1	3207	3628
	95(16)	53,7	58,0	3704	4204
	120(16)	56,7	61,0	4170	4701
	150(25)	60,3	64,2	4857	5353
	185(25)	64,0	68,3	5488	6082
	240(25)	69,5	73,0	6535	7036
300(35)	76,2	79,2	7852	8340	
ПвВнг(В)-ХЛ	35(16)	46,2	-	2910	-
	50(16)	45,2	49,5	3500	3922
	70(16)	49,3	53,1	4354	4766
	95(16)	52,7	57,0	5307	5799
	120(16)	55,7	60,0	6223	6743
	150(25)	59,3	63,2	7444	7931
	185(25)	63,0	67,3	8704	9287
	240(25)	68,5	72,0	10738	11234
300(35)	75,2	78,2	13134	13615	
АПвВнг(В)-ХЛ	35(16)	46,2	-	2276	-
	50(16)	45,2	49,5	2593	3016
	70(16)	49,3	53,1	3085	3496
	95(16)	52,7	57,0	3574	4063
	120(16)	55,7	60,0	4032	4552
	150(25)	59,3	63,2	4711	5197
	185(25)	63,0	67,3	5333	5916
	240(25)	68,5	72,0	6366	6859
300(35)	75,2	78,2	7667	8147	
ПвБВнг(А)-ХЛ	35(16)	47,8	-	3871	-
	50(16)	50,4	54,3	4514	4974
	70(16)	54,1	58,3	5405	5955
	95(16)	57,9	61,8	6487	7009
	120(16)	60,9	64,8	7474	8017
	150(25)	64,1	68,4	8705	9344
	185(25)	68,2	72,1	10118	10716
	240(25)	73,3	76,8	12195	12763
300(35)	80,4	83,0	14816	15277	
АПвБВнг(А)-ХЛ	35(16)	47,8	-	3237	-
	50(16)	50,4	54,3	3608	4068
	70(16)	54,1	58,3	4136	4576
	95(16)	57,9	61,8	4754	5273
	120(16)	60,9	64,8	5283	5827
	150(25)	64,1	68,4	5971	6610
	185(25)	68,2	72,1	6746	7345
	240(25)	73,3	76,8	7823	8388
300(35)	80,4	83,0	9348	9810	
ПвБВнг(В)-ХЛ	35(16)	46,8	-	3749	-
	50(16)	49,4	53,3	4385	4835
	70(16)	53,1	57,3	5267	5805
	95(16)	56,9	60,8	6338	6851
	120(16)	59,9	63,8	7318	7851
	150(25)	63,1	67,0	8540	9098
	185(25)	67,2	71,1	9942	10531
	240(25)	72,3	75,8	12006	12566
300(35)	79,4	82,0	14609	15063	
АПвБВнг(В)-ХЛ	35(16)	46,8	-	3114	-
	50(16)	49,4	53,3	3479	3929
	70(16)	53,1	57,3	3997	4426
	95(16)	56,9	60,8	4605	5115
	120(16)	59,9	63,8	5127	5660
	150(25)	63,1	67,0	5806	6364
	185(25)	67,2	71,1	6571	7160
	240(25)	72,3	75,8	7634	8191
300(35)	79,4	82,0	9141	9596	

КАБЕЛИ СИЛОВЫЕ

/с изоляцией из сшитого полиэтилена, нг-ХЛ, на напряжение 6, 10, 20 и 35 кВ/

Марка кабеля	Номинальное сечение жилы (сечение экрана), мм ²	Наружный диаметр кабеля, мм		Масса 1 км кабеля, кг	
		Напряжение кабеля, кВ			
		20	35	20	35
ПвВнг(А)-ХЛ	50(16)	61,8	75,1	5498	7407
	70(25)	65,4	79,1	6523	8610
	95(25)	69,3	82,6	7660	9776
	120(25)	72,3	85,6	8686	10881
	150(25)	75,5	88,8	9889	12169
	185(25)	79,5	92,8	11354	13747
	240(25)	84,3	97,6	13431	15952
АПвВнг(А)-ХЛ	50(16)	61,8	75,1	2640	3642
	70(25)	65,4	79,1	3063	4194
	95(25)	69,3	82,6	3498	4611
	120(25)	72,3	85,6	3845	5001
	150(25)	75,5	88,8	4264	5463
	185(25)	79,5	92,8	4802	6067
	240(25)	84,3	97,6	5481	6811
ПвВнг(В)-ХЛ	50(16)	60,8	74,1	5348	7224
	70(25)	64,4	78,1	6364	8417
	95(25)	68,3	81,6	7492	9575
	120(25)	71,3	84,6	8510	10673
	150(25)	74,5	88,2	9705	12039
	185(25)	78,5	91,8	11161	13521
	240(25)	83,3	96,6	13226	15714
АПвВнг(В)-ХЛ	50(16)	60,8	74,1	2490	3459
	70(25)	64,4	78,1	2904	4002
	95(25)	68,3	81,6	3329	4410
	120(25)	71,3	84,6	3669	4792
	150(25)	74,5	88,2	4080	5333
	185(25)	78,5	91,8	4608	5840
		83,3	96,6	5276	6573
ПвБВнг(А)-ХЛ	50(16)	66,0	79,7	6713	8968
	70(25)	70,0	83,3	7883	10170
	95(25)	73,5	86,8	9024	11405
	120(25)	76,5	90,2	10109	12663
	150(25)	80,1	93,4	11460	14019
	185(25)	83,7	97,0	12924	15584
	240(25)	88,9	101,8	15187	17882
АПвБВнг(А)-ХЛ	50(16)	66,0	79,7	5807	8062
	70(25)	70,0	83,3	6614	8901
	95(25)	73,5	86,8	7291	9669
	120(25)	76,5	90,2	7916	10469
	150(25)	80,1	93,4	8727	11286
	185(25)	83,7	97,0	9553	12212
	240(25)	88,9	101,8	10812	13507
ПвБВнг(В)-ХЛ	50(16)	65,0	78,7	6543	8763
	70(25)	69,0	82,3	7703	9955
	95(25)	72,5	85,8	8835	11181
	120(25)	75,5	89,2	9913	12430
	150(25)	79,1	92,4	11254	13779
	185(25)	82,7	96,0	12708	15333
	240(25)	87,9	100,8	14958	17620
АПвБВнг(В)-ХЛ	50(16)	65,0	78,7	5637	7857
	70(25)	69,0	82,3	6434	8686
	95(25)	72,5	85,8	7102	9445
	120(25)	75,5	89,2	7719	10237
	150(25)	79,1	92,4	8521	11045
	185(25)	82,7	96,0	9337	11962
		87,9	100,8	10583	13245

КАБЕЛИ СИЛОВЫЕ

/с изоляцией из сшитого полиэтилена, нг-HF, нг-LS, на напряжение 6 и 10 кВ/

**Кабели силовые с изоляцией из сшитого полиэтилена,
не распространяющие горение, на напряжение 6 и 10 кВ
ТУ 3530-397-00217053-2009**

Область применения

Для передачи и распределения электрической энергии в стационарных установках на номинальное переменное напряжение 6 и 10 кВ номинальной частотой 50 Гц на атомных электростанциях в системах классов 2 и 3 по классификации ОПБ 88/97 (ПНАЭ Г-01-011), а так же для общепромышленного применения.

Климатическое исполнение В, категории размещения 1 и 5 по ГОСТ 15150-69.

Обозначение для заказа кабеля: ПвПнг(А)-HF 1x185/50-10

Основные технические и эксплуатационные характеристики

Номинальное напряжение	6, 10 кВ
Температура окружающей среды при эксплуатации кабеля: – для исполнения «нг-HF» – для исполнения «нг-LS»	от -50 до +60 °С; от -50 до +50 °С
Относительная влажность воздуха при t до 35 °С	до 98%
Температура прокладки кабеля без предварительного подогрева, не ниже	-15 °С
Минимально допустимый радиус изгиба при прокладке: – одножильного кабеля, не менее – многожильного кабеля, не менее	15 диам. кабеля 10 диам. кабеля
Длительно допустимая температура нагрева жил	90 °С
Предельно допустимая температура нагрева жил при коротком замыкании	250 °С (5 сек.)
Предельно допустимая температура нагрева медного экрана	350 °С
Предельная температура нагрева жил при коротком замыкании по условиям невозгорания	450 °С
Срок службы, не менее	40 лет
Гарантийный срок эксплуатации кабеля	5 лет

* Допускается в партии не более 20% кабелей длиной не менее 50 м

** Допускается в партии не более 10% кабелей длиной не менее 50 м

Марка кабеля	Наименование элементов конструкции кабеля	Основные области применения	Класс пожарной опасности
ПвПнг(А)-HF	Кабель с одной или тремя медными жилами, с изоляцией из сшитого полиэтилена, в оболочке из полимерной композиции, не содержащей галогенов	Для стационарной прокладки в кабельных линиях в гермозоне и вне гермозоны АС	П1.7.1.2.2.
ПвБПнг(А)-HF	Кабель с одной или тремя медными жилами, с изоляцией из сшитого полиэтилена, в оболочке из полимерной композиции, не содержащей галогенов, с броней из двух стальных оцинкованных лент под оболочкой	То же, при наличии опасности механических повреждений при эксплуатации для прокладки вне гермозоны АС, а также для общепромышленного применения	П1.7.1.2.2.
ПвВнг(А)-LS АПвВнг(А)-LS	Кабель с одной или тремя медными или алюминиевыми жилами, с изоляцией из сшитого полиэтилена, в оболочке из поливинилхлоридного пластика пониженной пожароопасности	Для стационарной прокладки кабельных линий, питающих оборудование систем собственных нужд вне гермозоны АС, а также для общепромышленного применения	П1.7.2.2.3.
ПвБВнг(А)-LS АПвБВнг(А)-LS	Кабель с одной или тремя медными или алюминиевыми жилами, с изоляцией из сшитого полиэтилена, в оболочке из поливинилхлоридного пластика пониженной пожароопасности с броней из двух стальных оцинкованных лент под оболочкой	То же, при наличии опасности механических повреждений при эксплуатации	П1.7.2.2.3.

КАБЕЛИ СИЛОВЫЕ

/с изоляцией из сшитого полиэтилена, нг-НФ, нг-LS, на напряжение 6 и 10 кВ/

Число жил х сечение жилы / сечение экрана, мм ²	Наружный диаметр кабеля, мм	Расчетная масса кабеля, кг/км
--	-----------------------------	-------------------------------

ПвПнг(А)-НФ, 6 кВ
РОСС RU.МЕ20.Н01928

1x50/16*	28,5	1473
1x50/50*	30,4	1860
1x70/16*	30,2	1722
1x70/70*	32,1	2292
1x95/16*	31,8	2014
1x95/70*	33,7	2584
1x120/16*	33,2	2292
1x120/70*	35,1	2863
1x150/25*	34,9	2728
1x150/70*	36,8	3212
1x185/25*	36,6	3107
1x185/70*	38,5	3591
1x240/25*	39,0	3688
1x240/95*	40,9	4401
1x300/25*	41,5	4348
1x300/95*	43,4	5060
1x400/35*	45,1	5468
1x400/95*	47,4	6132
1x500/35*	48,7	6523
1x500/120*	50,6	7369
1x630/35*	52,0	7800
1x630/120*	53,9	8646
1x800/35*	55,8	9444
1x800/150*	58,1	10624

ПвПнг(А)-НФ, 6 кВ
РОСС RU.МЕ20.Н01928

3x50/16*	46,2	3623
3x50/50*	47,5	4039
3x70/16*	49,9	4437
3x70/50*	51,1	4858
3x95/16*	53,3	5395
3x95/70*	54,6	6006
3x120/16*	56,3	6313
3x120/70*	58,0	6988
3x150/25*	59,9	7542
3x150/70*	61,2	8078
3x185/25*	63,6	8805
3x185/70*	64,9	9346
3x240/25*	69,1	10848
3x240/70*	70,4	11397
3x300/25*	74,5	13031
3x300/95*	75,8	13826

Число жил х сечение жилы / сечение экрана, мм ²	Наружный диаметр кабеля, мм	Расчетная масса кабеля, кг/км
--	-----------------------------	-------------------------------

ПвБПнг(А)-НФ, 6 кВ
РОСС RU.МЕ20.Н01928

3x50/16*	50,5	4453
3x50/50*	51,8	4892
3x70/16*	54,2	5333
3x70/50*	55,5	5776
3x95/16*	58,0	6411
3x95/70*	59,3	7047
3x120/16*	61,0	7387
3x120/70*	62,3	8026
3x150/25*	64,2	8615
3x150/70*	65,5	9174
3x185/25*	68,3	10013
3x185/70*	69,6	10579
3x240/25*	73,5	12083
3x240/70*	74,8	12655
3x300/25*	78,8	14363
3x300/95*	80,1	15181

ПвПнг(А)-НФ, 10 кВ
РОСС RU.МЕ20.Н01928

1x50/16*	31,3	1622
1x50/50*	32,4	1974
1x70/16*	33,0	1876
1x70/70*	34,9	2453
1x95/16*	34,6	2173
1x95/70*	36,5	2749
1x120/16*	36,0	2456
1x120/70*	37,9	3032
1x150/25*	37,7	2898
1x150/70*	39,6	3388
1x185/25*	39,4	3283
1x185/95*	41,3	4001
1x240/25*	41,6	3864
1x240/95*	43,5	4583
1x300/25*	44,3	4539
1x300/95*	46,6	5305
1x400/35*	47,9	5705
1x400/120*	49,8	6558
1x500/35*	50,7	6709
1x500/120*	52,6	7561
1x630/35*	54,0	7997
1x630/120*	55,9	8849
1x800/35*	58,2	9712
1x800/150*	60,1	10841

* Для каждого сечения жилы приведены минимальный и максимальный сечения экранов

КАБЕЛИ СИЛОВЫЕ

/с изоляцией из сшитого полиэтилена, нг-НФ, нг-LS, на напряжение 6 и 10 кВ/

Число жил x сечение жилы / сечение экрана, мм ²	Наружный диаметр кабеля, мм	Расчетная масса кабеля, кг/км
--	-----------------------------	-------------------------------

ПвПнг(А)-НФ, 10 кВ
РОСС RU.МЕ20.Н01928

3x50/16*	50,1	4006
3x50/50*	51,4	4427
3x70/16*	53,7	4854
3x70/50*	55,0	5279
3x95/16*	57,6	5894
3x95/70*	58,9	6517
3x120/16*	60,6	6841
3x120/70*	61,9	7463
3x150/25*	63,8	8032
3x150/70*	65,1	8573
3x185/25*	67,9	9396
3x185/70*	69,1	9943
3x240/25*	72,6	11347
3x240/70*	73,9	11906
3x300/25*	78,4	13655
3x300/95*	79,7	14456

ПвБПнг(А)-НФ, 10 кВ
РОСС RU.МЕ20.Н01928

3x50/16*	54,4	4905
3x50/50*	55,7	5349
3x70/16*	58,4	5878
3x70/50*	59,7	6327
3x95/16*	61,9	6925
3x95/70*	63,2	7570
3x120/16*	64,9	7926
3x120/70*	66,2	8571
3x150/25*	68,5	9244
3x150/70*	69,8	9810
3x185/25*	72,2	10608
3x185/70*	73,5	11179
3x240/25*	76,9	12644
3x240/70*	78,2	13226
3x300/25*	82,7	15057
3x300/95*	84,0	15880

Число жил x сечение жилы / сечение экрана, мм ²	Наружный диаметр кабеля, мм	Расчетная масса кабеля, кг/км	
		АПвВнг(А)-LS	ПвВнг(А)-LS

(А)ПвВнг(А)-LS, 6 кВ

1x50/16*	27,9	1063	1360
1x50/50*	29,8	1445	1742
1x70/16*	29,6	1184	1600
1x70/70*	31,5	1749	2165
1x95/16*	31,2	1314	1882
1x95/70*	33,1	1879	2447
1x120/16*	32,6	1436	2154
1x120/70*	34,5	2001	2719
1x150/25*	34,1	1664	2560
1x150/70*	36,0	2142	3038
1x185/25*	35,8	1825	2930
1x185/70*	37,7	2302	3407
1x240/25*	38,2	2071	3504
1x240/95*	40,1	2777	4210
1x300/25*	40,7	2341	4133
1x300/95*	42,6	3047	4839
1x400/35*	44,3	2863	5252
1x400/95*	46,6	3521	5910
1x500/35*	47,9	3325	6312
1x500/120*	49,8	4165	7152
1x630/35*	51,2	3808	7571
1x630/120*	53,1	4648	8411
1x800/35*	55,0	4418	9197
1x800/150*	57,3	5593	10372
3x50/16*	46,2	2769	3675
3x50/50*	47,5	3187	4093
3x70/16*	49,9	3227	4496
3x70/50*	51,1	3650	4919
3x95/16*	53,3	3727	5460
3x95/70*	54,6	4340	6073
3x120/16*	56,3	4193	6384
3x120/70*	58,0	4873	7064
3x150/25*	59,9	4888	7622
3x150/70*	61,2	5427	8160
3x185/25*	63,6	5521	8892
3x185/70*	64,9	6064	9436
3x240/25*	69,1	6577	10950
3x240/70*	70,4	7129	11501
3x300/25*	74,5	7677	13145
3x300/95*	75,8	8476	13943

* Для каждого сечения жилы приведены минимальный и максимальный сечения экранов

КАБЕЛИ СИЛОВЫЕ

/с изоляцией из сшитого полиэтилена, нг-НФ, нг-LS, на напряжение 6 и 10 кВ/

Число жил х сечение жилы / сечение экрана, мм ²	Наружный диаметр кабеля, мм	Расчетная масса кабеля, кг/км	
		АПвБВнг(А)-LS	ПвБВнг(А)-LS

(А)ПвБВнг(А)-LS, 6 кВ

3x50/16*	50,0	3628	4535
3x50/50*	51,3	4071	4977
3x70/16*	53,7	4154	5423
3x70/50*	54,9	4601	5870
3x95/16*	57,5	4783	6516
3x95/70*	58,8	5423	7156
3x120/16*	60,5	5310	7500
3x120/70*	61,8	5953	8144
3x150/25*	63,7	6004	8738
3x150/70*	65,0	6567	9301
3x185/25*	67,8	6782	10154
3x185/70*	69,1	7351	10723
3x240/25*	72,9	7868	12240
3x240/70*	74,2	8443	12816
3x300/25*	78,3	9069	14536
3x300/95*	79,6	9891	15359

Число жил х сечение жилы / сече- ние экра- на, мм ²	Наружный диаметр кабеля, мм	Расчетная масса кабеля, кг/км	
		АПвВнг(А)-LS	ПвВнг(А)-LS

(А)ПвВнг(А)-LS, 10 кВ

1x50/16*	30,5	1232	1529
1x50/50*	32,4	1619	1916
1x70/16*	32,2	1326	1778
1x70/70*	34,1	1896	2348
1x95/16*	33,8	1501	2070
1x95/70*	35,7	2071	2640
1x120/16*	35,2	1630	2348
1x120/70*	37,1	2200	2918
1x150/25*	36,9	1889	2785
1x150/70*	38,8	2372	3268
1x185/25*	38,6	2059	3164
1x185/70*	40,5	2771	3876
1x240/25*	40,8	2304	3738
1x240/95*	42,7	3017	4451
1x300/25*	43,5	2612	4404
1x300/95*	45,4	3324	5116
1x400/35*	47,1	3172	5561
1x400/95*	49,0	4018	6407
1x500/35*	49,9	3570	6556
1x500/120*	51,8	4416	7402
1x630/35*	53,2	4070	7833

Число жил х сечение жилы / се- чение экра- на, мм ²	Наружный диаметр кабеля, мм	Расчетная масса кабеля, кг/км	
		АПвВнг(А)-LS	ПвВнг(А)-LS

(А)ПвВнг(А)-LS, 10 кВ

1x630/120*	55,1	4916	8679
1x800/35*	57,4	4760	9538
1x800/150*	59,3	5882	10660
3x50/16*	50,1	3159	4065
3x50/50*	51,4	3582	4488
3x70/16*	53,7	3540	4919
3x70/50*	55,0	3968	5347
3x95/16*	57,6	4233	5969
3x95/70*	58,9	4858	6594
3x120/16*	60,6	4732	6922
3x120/70*	61,9	5356	7547
3x150/25*	63,8	5386	8120
3x150/70*	65,1	5930	8663
3x185/25*	67,9	6123	9495
3x185/70*	69,1	6673	10045
3x240/25*	72,6	7081	11456
3x240/70*	73,9	7643	12018
3x300/25*	78,4	8311	13779
3x300/95*	79,7	9115	14583

Число жил х сечение, мм ²	Наружный диаметр кабеля, мм	Расчетная масса кабеля, кг/ км	
		АПвБВнг(А) -LS	ПвБВнг(А) -LS

(А)ПвБВнг(А)-LS, 10 кВ

3x50/16*	53,9	4090	4996
3x50/50*	55,2	4537	5444
3x70/16*	57,9	4606	5985
3x70/50*	59,2	5058	6438
3x95/16*	61,4	5305	7041
3x95/70*	62,7	5954	7690
3x120/16*	64,4	5860	8051
3x120/70*	65,7	6508	8699
3x150/25*	68,0	6652	9385
3x150/70*	69,3	7221	9955
3x185/25*	71,7	7389	10760
3x185/70*	72,9	7963	11335
3x240/25*	76,4	8436	12811
3x240/70*	77,7	9022	13397
3x300/25*	82,2	9775	15243
3x300/95*	83,5	10603	16071

* Для каждого сечения жилы приведены минимальный и максимальный сечения экранов

КАБЕЛИ СИЛОВЫЕ /с пропитанной бумажной изоляцией/

**Кабели силовые
с пропитанной бумажной изоляцией
на напряжение 1, 6, 10 кВ
ГОСТ 18410-73
ТУ 3530-010-05755714-98**



Область применения

Для передачи и распределения электрической энергии в стационарных установках в электрических сетях на переменное напряжение 1, 6 и 10 кВ частотой 50 Гц. Кабели также могут быть использованы в электрических сетях постоянного тока. Вид климатического исполнения УХЛ 1, 5 и Т 1, 5, включая прокладку в почве.

**Обозначение для заказа кабеля:
АСБ2л 3х240(ож)-10**

Основные технические и эксплуатационные характеристики

Номинальное напряжение	1, 6, 10 кВ
Температура окружающей среды при эксплуатации кабеля	от -50°C до $+50^{\circ}\text{C}$
Относительная влажность воздуха (при температуре до $+35^{\circ}\text{C}$)	98%
Минимальная температура прокладки кабеля без предварительного подогрева	0°C
Предельная длительно допустимая рабочая температура жил:	
– для кабелей 1 кВ, 6кВ	80°C
– для кабелей 10 кВ	70°C
Предельно допустимая температура нагрева жил кабелей в аварийном режиме (или режиме перегрузки)	
– для кабелей 1 кВ, 6 кВ	105°C
– для кабелей 10 кВ	90°C
Максимальная температура нагрева жил при коротком замыкании	
– для кабелей 6 кВ, 10 кВ	200°C
– для кабелей 1 кВ	250°C
Минимально допустимый радиус изгиба при прокладке:	
– одножильного кабеля	25 диам. кабеля
– многожильного кабеля	15 диам. кабеля
Разность уровней при прокладке кабеля без применения специальных устройств (стопорных муфт):	
– для кабелей 1 кВ	
– небронированные	20 м
– бронированные	25 м
– для кабелей 6–10 кВ	15 м
Срок службы не менее	30 лет
Гарантийный срок эксплуатации кабеля	4,5 года

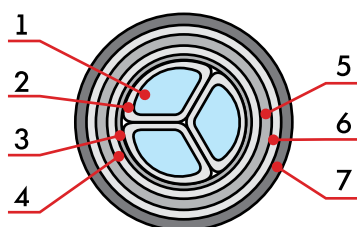

1. Жила однопроволочная или многопроволочная медная или алюминиевая
2. Пропитанная бумажная изоляция фазная
3. Пропитанная бумажная изоляция поясная
4. Свинцовая оболочка
5. Подушка
6. Броня из стальных лент или проволок (Кл)
7. Наружный покров (для кабелей типа Б, Б2л, Бл)

КАБЕЛИ СИЛОВЫЕ /с пропитанной бумажной изоляцией/

Марка	Конструкция	Условия эксплуатации
АСГ СГ	Изоляция: бумажная, пропитанная вязким составом; Оболочка: свинцовая.	Прокладываются в блоках, туннелях, шахтах, по стенам и потолкам помещений, при отсутствии опасности механических повреждений.
АСБГ СБГ	Изоляция: бумажная, пропитанная вязким составом; Оболочка: свинцовая; Защитный покров: типа БГ: подушка, броня из двух стальных оцинкованных лент.	Прокладываются в помещениях во взрывоопасных зонах. В каналах, туннелях, шахтах, по стенам и потолкам помещений, если кабель не подвергается растягивающим усилиям при эксплуатации.
АСБ2лГ СБ2лГ	Изоляция: бумажная, пропитанная вязким составом; Оболочка: свинцовая; Защитный покров: типа Б2лГ: подушка, броня из стальных оцинкованных лент.	Прокладываются в земле (траншеях) со средней и высокой коррозионной активностью. В сырых, частично затапливаемых помещениях и каналах, на эстакадах при наличии опасности механических повреждений.
АСБ СБ	Изоляция: бумажная, пропитанная вязким составом; Оболочка: свинцовая; Защитный покров: типа Б: подушка, броня из стальных лент и наружный покров.	Прокладываются в земле (траншеях) с низкой и средней коррозионной активностью, если кабель при эксплуатации не подвергается растягивающим усилиям.
АСБл СБл	Изоляция: бумажная, пропитанная вязким составом; Оболочка: свинцовая; Защитный покров: типа Бл: подушка, броня из стальных лент и наружный покров.	Прокладываются в земле (траншеях) со средней и высокой коррозионной активностью, если кабель при эксплуатации не подвергается растягивающим усилиям.
АСБ2л СБ2л	Изоляция: бумажная, пропитанная вязким составом; Оболочка: свинцовая; Защитный покров: типа Б2л: подушка, броня из стальных лент и наружный покров.	То же при наличии блуждающих токов.
АСКл СКл	Изоляция: бумажная, пропитанная вязким составом; Оболочка: свинцовая; Защитный покров: подушка, броня из стальных оцинкованных проволок круглых и наружный покров.	Прокладываются под водой в каналах, несудоходных реках, озерах при наличии значительных растягивающих усилий. В земле (траншеях), в шахтах с любой степенью коррозионной активности.

НОМЕНКЛАТУРА ГОСТ 18410-73

Число жил х сечение, мм ²	Наружный диаметр кабеля (геометрические размеры), мм	Расчетная масса кабеля, кг/км		Число жил х сечение, мм ²	Наружный диаметр кабеля (геометрические размеры), мм	Расчетная масса кабеля, кг/км	
		с алюм. жилой	с медной жилой			с алюм. жилой	с медной жилой
Кабель силовой в свинцовой оболочке, бронированный стальными лентами, с наружным покровом							
АСБ-1, СБ-1							
код ОКП 35 3511, 35 3111							
3 x 6 (ож)	22.8	1137	1267	3 x 50 (ож)	30.7	2179	3027
3 x 10 (ож)	24.5	1320	1527	3 x 70 (ож)	33.4	2613	
3 x 16 (ож)	26.5	1559	1873	3 x 70	34.7	2777	4045
3 x 25 (ож)	26.5	1601	2073	3 x 95 (ож)	36.5	3136	
3 x 35 (ож)	28.7	1894	2517	3 x 95	38.2	3405	5041
				3 x 120 (ож)	39.3	3661	
				3 x 120	42	4038	6152
				3 x 150 (ож)	42.1	4190	

КАБЕЛИ СИЛОВЫЕ /с пропитанной бумажной изоляцией/

Число жил х сечение, мм ²	Наружный диаметр кабеля (геометрические размеры), мм	Расчетная масса кабеля, кг/км	
		с алюм. жилой	с медной жилой
3 x 150	45.3	4700	7416
3 x 185 (ож)	45.6	4931	
3 x 185	49.2	5538	8952
3 x 240	54.3	6701	11139
3x 16+1x10 (ож)	28.2	1642	2127
3x 25+1x16 (ож)	28.4	1872	2412
3x 35+1x16 (ож)	29.8	2069	2781
3x 50+1x25 (ож)	31.9	2368	3364
3x 70+1x35 (ож)	35.6	2948	
3 x 70+1x35	38.3		4805
3x 95+1x50 (ож)	38.6	3533	
3 x 95+1x50	39.9		5741
3x 120+1x70 (ож)	42.2	4171	
3 x 120+1x70	47		7610
3x 150+1x70 (ож)	45.2	4740	
3 x 150+1x70	49		8568
3x 185+1x95 (ож)	49.4	5704	
3 x 185+1x95	52.5		10246
4 x 25 (ож)	28.3	1853	2455
4 x 25	30.5	2083	
4 x 35 (ож)	30.4	2152	2983
4 x 35	32.5	2363	
4 x 50 (ож)	32.6	2461	3586
4 x 50	35.9	2920	
4 x 70 (ож)	35.7	3011	
4 x 70	39.4	3521	5215
4 x 95 (ож)	39.1	3660	
4 x 95	43.6	4307	6661
4 x 120 (ож)	42.7	4327	
4 x 120	47	4991	7974
4 x 150 (ож)	45.4	4913	
4 x 150	50.4	5755	9398
4 x 185 (ож)	50.1	5972	
4 x 185	53.5	6528	11107
4 x 240 (ож)	55.1	7280	
4 x 240	59.6	8075	14041

АСБ-6, СБ-6

код ОКП 35 3513, 35 3113

3 x 10 (ож)	30.9	2058	2259
3 x 16 (ож)	33	2356	2653
3 x 25	33	2424	2861
3 x 25 (ож)	33	2435	2861
3 x 35 (ож)	35.1	2680	3323
3 x 35	35.1	2714	
3 x 50 (ож)	36.8	3001	3849

Число жил х сечение, мм ²	Наружный диаметр кабеля (геометрические размеры), мм	Расчетная масса кабеля, кг/км	
		с алюм. жилой	с медной жилой
3 x 50	37.8	3145	
3 x 70 (ож)	39.3	3471	
3 x 70	40.9	3728	4935
3 x 95 (ож)	42.1	4006	
3 x 95	44.5	4385	6015
3 x 120 (ож)	44.7	4543	
3 x 120	47.6	4975	6921
3 x 150 (ож)	47.1	5056	
3 x 150	50.9	5690	8439
3 x 185 (ож)	50	5766	
3 x 185	54	6475	9865
3 x 240 (ож)	54.1	6821	
3 x 240	59.1	7702	12100

АСБ-10, СБ-10

код ОКП 35 3513, 35 3113

3 x 16 (ож)	36.8	2877	3153
3 x 25 (ож)	36.9	2928	3383
3 x 25	36.8	2930	
3 x 35 (ож)	39.1	3300	3932
3 x 35	39.1	3309	
3 x 50 (ож)	40.8	3621	4397
3 x 50	41.7	3763	
3 x 70 (ож)	43.1	4038	
3 x 70	44.8	4358	5622
3 x 95 (ож)	46.2	4712	
3 x 95	48.5	5116	6662
3 x 120 (ож)	48.2	5136	
3 x 120	51.7	5757	7671
3 x 150 (ож)	50.8	5741	
3 x 150	55	6490	9266
3 x 185 (ож)	54	6582	
3 x 185	28	7158	10616
3 x 240 (ож)	57.6	7530	
3 x 240	64.4	9056	13615

АСБл-1, СБл-1

код ОКП 35 3511, 35 3111

3 x 6 (ож)	23.8	1167	1298
3 x 10 (ож)	25.5	1351	1559
3 x 16 (ож)	27.5	1591	1905
3 x 25 (ож)	27.5	1633	2106
3 x 35 (ож)	29.7	1927	2550
3 x 50 (ож)	31.7	2213	3061
3 x 70 (ож)	34.4	2648	
3 x 70	35.7	2812	4080
3 x 95 (ож)	37.5	3171	

КАБЕЛИ СИЛОВЫЕ /с пропитанной бумажной изоляцией/

Число жил х сечение, мм ²	Наружный диаметр кабеля (геометрические размеры), мм	Расчетная масса кабеля, кг/км	
		с алюм. жилой	с медной жилой
3 x 95	39.2	3441	5076
3 x 120 (ож)	40.3	3697	
3 x 120	43	4076	6189
3 x 150 (ож)	43.1	4227	
3 x 150	46.3	4738	7455
3 x 185 (ож)	46.6	4970	
3 x 185	50.2	5578	8992
3 x 240 (ож)	50.7	5957	
3 x 240	55.3	6742	11181
3x16+1x10(ож)	29	1674	2163
3x25+1x16(ож)	29.6	1905	2448
3x35+1x16(ож)	31.1	2103	2818
3x50+1x25(ож)	33	2402	3401
3 x 70+1x35	39.3		4846
3x70+1x35(ож)	36.6	2983	
3 x 95+1x50	41		5782
3x95+1x50(ож)	39.6	3569	
3x120+1x70(ож)	43.2	4209	
3 x 120+1x70	48		7655
3x150+1x70(ож)	46.2	4778	
3 x 150+1x70	50		8614
3x185+1x95(ож)	50.4	5744	
3 x 185+1x95	53.5	6251	10293
4 x 25 (ож)	29.3	1886	2488
4 x 25	31.5	2117	
4 x 35 (ож)	31.4	2185	3016
4 x 35	33.5	2397	
4 x 50 (ож)	33.6	2495	3621
4 x 50	36.9	2956	
4 x 70 (ож)	36.7	3046	
4 x 70	40.4	3557	5251
4 x 95 (ож)	40.1	3696	
4 x 95	44.6	4345	6699
4 x 120 (ож)	43.7	4364	
4 x 120	48	5030	8013
4 x 150 (ож)	46.4	4952	
4 x 150	51.4	5795	9438
4 x 185 (ож)	51.1	6012	
4 x 185	54.5	6569	11148
4 x 240 (ож)	56.1	7322	
4 x 240	60.6	8118	14085

Число жил х сечение, мм ²	Наружный диаметр кабеля (геометрические размеры), мм	Расчетная масса кабеля, кг/км	
		с алюм. жилой	с медной жилой

АСБл-6, СБл-6 код ОКП 35 3513, 35 3113

3 x 10 (ож)	31.8	2092	2293
3 x 16 (ож)	34	2390	2688
3 x 25	34	2426	
3 x 25 (ож)	34.3	2470	2896
3 x 35	36.1	2714	
3 x 35 (ож)	36	2715	3358
3 x 50 (ож)	37.8	3037	3884
3 x 50	38.8	3143	
3 x 70 (ож)	40.3	3507	
3 x 70	41.9	3724	4971
3 x 95 (ож)	43.1	4044	
3 x 95	45.5	4378	6053
3 x 120 (ож)	45.7	4582	
3 x 120	48.6	4965	6960
3 x 150 (ож)	48.1	5095	
3 x 150	51.9	5678	8480
3 x 185 (ож)	51	5806	
3 x 185	55	6459	9907
3 x 240 (ож)	55.1	6862	
3 x 240	60.1	7682	12143

АСБл-10, СБл-10 код ОКП 35 3514, 35 3114

3 x 16 (ож)	37.8	2913	3189
3 x 25 (ож)	37.9	2964	3419
3 x 25	37.8	2966	
3 x 35 (ож)	40.1	3336	3968
3 x 35	40.1	3346	
3 x 50 (ож)	41.8	3658	4433
3 x 50	42.7	3801	
3 x 70 (ож)	44.1	4076	
3 x 70	45.8	4396	5661
3 x 95 (ож)	47.2	4751	
3 x 95	49.5	5155	6702
3 x 120 (ож)	49.2	5175	
3 x 150 (ож)	51.8	5781	7711
3 x 120	52.7	5798	
3 x 150	56	6532	9308
3 x 185 (ож)	55	6623	
3 x 185	59	7200	10659
3 x 240 (ож)	58.6	7573	
3 x 240	65	9107	13668

КАБЕЛИ СИЛОВЫЕ /с пропитанной бумажной изоляцией/

Число жил х сечение, мм ²	Наружный диаметр кабеля (геометрические размеры), мм	Расчетная масса кабеля, кг/км	
		с алюм. жилой	с медной жилой

АСБ2л-1, СБ2л-1
код ОКП 35 3511, 35 3111

3 x 6 (ож)	23.8	1172	1303
3 x 10 (ож)	25.5	1357	1564
3 x 16 (ож)	27.5	1598	1911
3 x 25 (ож)	27.7	1639	1112
3 x 35 (ож)	29.7	1934	2557
3 x 50 (ож)	31.7	2220	3068
3 x 70 (ож)	34.4	2656	
3 x 70	35.7	2821	4089
3 x 95 (ож)	37.5	3181	
3 x 95	39.2	3451	5086
3 x 120 (ож)	40.3	3708	
3 x 120	43	4087	6200
3 x 150 (ож)	43.1	4239	
3 x 150	46.3	4751	7467
3 x 185 (ож)	46.6	4982	
3 x 185	50.2	5591	9006
3 x 240 (ож)	50.7	5957	
3 x 240	55.3	6758	11196
3x16+1x10 (ож)	29.2	1681	2170
3x25+1x16 (ож)	29.6	1912	2455
3x35+1x16 (ож)	31.1	2110	2825
3x50+1x25 (ож)	33	2410	3409
3 x 70+1x35	39.3		4856
3x70+1x35 (ож)	36.6	2992	
3 x 95+1x50	40.9		5793
3x95+1x50 (ож)	39.6	3579	
3 x 120+1x70	48		7668
3x120+1x70 (ож)	43.2	4220	
3 x 150+1x70	50		8627
3x150+1x70 (ож)	46.2	4791	
3 x 185+1x95	53.5		10308
3x185+1x95 (ож)	50.4	5758	
4 x 25 (ож)	29.3	1893	2495
4 x 25	31.5	2124	
4 x 35 (ож)	31.4	2193	3024
4 x 35	33.5	2406	
4 x 50 (ож)	33.6	2503	3629
4 x 50	36.9	2965	
4 x 70 (ож)	36.7	3055	
4 x 70	40.4	3568	5262
4 x 95 (ож)	40.1	3707	
4 x 95	44.6	4357	6711
4 x 120 (ож)	43.7	4376	

Число жил х сечение, мм ²	Наружный диаметр кабеля (геометрические размеры), мм	Расчетная масса кабеля, кг/км	
		с алюм. жилой	с медной жилой

4 x 120	48	5043	8026
4 x 150 (ож)	46.4	4965	
4 x 150	51.4	5809	9452
4 x 185 (ож)	51.1	6026	
4 x 185	54.5	6584	11163
4 x 240 (ож)	56.1	7338	
4 x 240	60.6	8135	14102

АСБ2л-6, СБ2л-6
код ОКП 35 3513, 35 3113

3 x 10 (ож)	31.8	2100	2301
3 x 16 (ож)	34	2399	2696
3 x 25	34	2434	
3 x 25 (ож)	34.3	2478	2904
3 x 35	36.1	2723	
3 x 35 (ож)	36	2724	3367
3 x 50 (ож)	37.8	3047	3894
3 x 50	38.8	3153	
3 x 70 (ож)	40.3	3518	
3 x 70	41.9	3735	4982
3 x 95 (ож)	43.1	4055	
3 x 95	45.5	4390	6065
3 x 120 (ож)	45.7	4594	
3 x 120	48.6	4978	6973
3 x 150 (ож)	48.1	5108	
3 x 150	51.9	5692	8494
3 x 185 (ож)	51	5820	
3 x 185	55	6475	9922
3 x 240	60.1	7699	12160

АСБ2л-10, СБ2л-10
код ОКП 35 3514, 35 3114

3 x 16 (ож)	37.8	2922	3198
3 x 25 (ож)	37.9	2973	3428
3 x 25	37.8	2976	3431
3 x 35 (ож)	40.1	3347	3979
3 x 35	40.1	3356	3994
3 x 50 (ож)	41.8	3669	4444
3 x 50	42.7	3812	4723
3 x 70 (ож)	44.1	4088	
3 x 70	45.8	4409	5673
3 x 95 (ож)	47.2	4764	
3 x 95	49.5	5169	6715
3 x 120 (ож)	49.2	5189	
3 x 120	52.7	5812	7725
3 x 150 (ож)	51.8	5796	

КАБЕЛИ СИЛОВЫЕ /с пропитанной бумажной изоляцией/

Число жил х сечение, мм ²	Наружный диаметр кабеля (геометрические размеры), мм	Расчетная масса кабеля, кг/км	
		с алюм. жилой	с медной жилой
3 x 150	55.8	6547	9324
3 x 185 (ож)	55	6638	
3 x 185	59	7217	10675
3 x 240 (ож)	58.6	7589	
3 x 240	65.4	9125	13687

Кабель силовой в свинцовой оболочке, бронированный
стальными лентами, без наружного покрова

АСБ2ЛГ-1, СБ2ЛГ-1 код ОКП 35 3511, 35 3111

3 x 6 (ож)	19.4	979	1107
3 x 10 (ож)	21.1	1148	1353
3 x 16 (ож)	23.1	1371	1682
3 x 25 (ож)	23.3	1410	1881
3 x 35 (ож)	25.3	1684	2308
3 x 50 (ож)	27.3	1953	2802
3 x 70 (ож)	30	2364	
3 x 70	31.3	2517	3785
3 x 95 (ож)	33.1	2860	
3 x 95	34.8	3115	4756
3 x 120 (ож)	35.9	3362	
3 x 120	38.6	3717	5839
3 x 150 (ож)	38.7	3867	
3 x 150	41.9	4350	7067
3 x 185 (ож)	42.2	4579	
3 x 185	45.8	5155	8570
3 x 240 (ож)	46.3	5530	
3 x 240	50.9	6275	10714
4 x 25	27.1	1873	
4 x 35	29.1	2138	
4 x 50 (ож)	29.2	2218	3344
4 x 50	32.5	2668	
4 x 70 (ож)	32.3	2742	
4 x 70	36	3242	4915
4 x 95 (ож)	35.7	3362	
4 x 95	40.2	3995	6326
4 x 120 (ож)	39.3	3999	
4 x 120	43.6	4653	7610
4 x 150 (ож)	42	4563	
4 x 150	47	5390	9005
4 x 185 (ож)	46.7	5582	
4 x 185	50.1	6140	10688
4 x 240 (ож)	51.7	6848	
4 x 240	56.2	7639	13571

Число жил х сечение, мм ²	Наружный диаметр кабеля (геометрические размеры), мм	Расчетная масса кабеля, кг/км	
		с алюм. жилой	с медной жилой

АСБ2ЛГ-6, СБ2ЛГ-6 код ОКП 35 3513, 35 3113

3 x 10 (ож)	27.4	1831	2046
3 x 16 (ож)	29.6	2110	2424
3 x 25	29.6	2178	
3 x 25 (ож)	29.9	2187	2632
3 x 35 (ож)	31.6	2418	3078
3 x 35	31.7	2450	
3 x 50 (ож)	33.4	2724	3591
3 x 50	34.4	2859	
3 x 70 (ож)	35.9	3172	
3 x 70	37.5	3417	4647
3 x 95 (ож)	41.3	3684	
3 x 95	41.1	4043	5705
3 x 120 (ож)	41.3	4199	
3 x 120	44.2	4607	6593
3 x 150 (ож)	43.7	4692	
3 x 150	47.5	5294	8071
3 x 185 (ож)	46.6	5378	
3 x 185	50.6	6053	9473
3 x 240 (ож)	50.7	6398	
3 x 240	55.7	7237	11669

АСБ2ЛГ-10, СБ2ЛГ-10 код ОКП 35 3514, 35 3114

3 x 16 (ож)	33.4	2599	2875
3 x 25	33.4	2671	
3 x 25 (ож)	33.5	2649	3104
3 x 35	35.7	3032	
3 x 35 (ож)	35.7	3002	3634
3 x 50 (ож)	37.4	3308	4088
3 x 50	38.3	3466	
3 x 70 (ож)	39.7	3706	
3 x 70	41.4	4037	5278
3 x 95 (ож)	42.8	4354	
3 x 95	45.1	4766	6295
3 x 120 (ож)	44.8	4761	
3 x 120	48.3	5383	7284
3 x 150 (ож)	47.4	5344	
3 x 150	51.4	6092	8835
3 x 185 (ож)	50.6	6158	
3 x 185	54.5	6739	10161
3 x 240 (ож)	54.2	7076	
3 x 240	61	8561	13085

КАБЕЛИ СИЛОВЫЕ /с пропитанной бумажной изоляцией/

Число жил х сечение, мм ²	Наружный диаметр кабеля (геометрические размеры), мм	Расчетная масса кабеля, кг/км	
		с алюм. жилой	с медной жилой

Кабель силовой в свинцовой оболочке, бронированный
стальными лентами, без наружного покрова

АСБГ-1, СБГ-1

код ОКП 35 3511, 35 3111

3 x 6 (ож)	18.4	951	1078
3 x 10 (ож)	20.1	1119	1323
3 x 16 (ож)	22.1	1340	1651
3 x 25 (ож)	22.1	1379	1850
3 x 35 (ож)	24.3	1651	2276
3 x 50 (ож)	26.3	1919	2768
3 x 70 (ож)	29	2328	
3 x 70	30.3	2480	3748
3 x 95 (ож)	32.1	2822	
3 x 95	33.8	3076	4717
3 x 120 (ож)	34.9	3322	
3 x 120	37.6	3675	5798
3 x 150 (ож)	37.7	3826	
3 x 150	40.9	4306	7023
3 x 185 (ож)	41.2	4535	
3 x 185	44.8	5109	8524
3 x 240 (ож)	45.3	5484	
3 x 240	49.9	6226	10664
3x16+1x10 (ож)	23.8	1413	1892
3x25+1x16 (ож)	24.2	1631	2176
3x35+1x16 (ож)	25.7	1815	2532
3x50+1x25 (ож)	27.6	2095	3096
3x70+1x35 (ож)	31.2	2643	
3 x 70+1x35	33.9		4480
3x95+1x50 (ож)	34.2	3201	
3 x 95+1x50	35.5		5401
3x120+1x70 (ож)	37.8	3806	
3 x 120+1x70	42.6		7207
3x150+1x70 (ож)	40.8	4347	
3 x 150+1x70	44.6		8147
3x185+1x95 (ож)	45	5274	
3 x 185+1x95	48.1		9794
4 x 25	26.1	1839	
4 x 25 (ож)	23.9	1614	2217
4 x 35	28.1	2102	
4 x 35 (ож)	26	1894	2725
4 x 50	31.5	2631	
4 x 50 (ож)	28.2	2183	3309
4 x 70	35	3202	4875
4 x 70 (ож)	31.3	2705	
4 x 95	39.2	3953	6283

Число жил х сечение, мм ²	Наружный диаметр кабеля (геометрические размеры), мм	Расчетная масса кабеля, кг/км	
		с алюм. жилой	с медной жилой

4 x 95 (ож)	34.7	3323	
4 x 120	42.6	4608	7565
4 x 120 (ож)	38.3	3957	
4 x 150	46	5343	8958
4 x 150 (ож)	41	4519	
4 x 185	49.1	6090	10639
4 x 185 (ож)	45.7	5535	
4 x 240	55.2	7585	13518
4 x 240 (ож)	50.7	6798	

АСБГ-6, СБГ-6

код ОКП 35 3513, 35 3113

3 x 10 (ож)	26.4	1797	2012
3 x 16 (ож)	28.6	2075	2389
3 x 25	28.6	2143	
3 x 25 (ож)	28.9	2152	2597
3 x 35 (ож)	30.6	2381	3041
3 x 35	30.7	2414	
3 x 50 (ож)	32.4	2686	3553
3 x 50	33.4	2821	
3 x 70 (ож)	34.9	3132	
3 x 70	36.5	3376	4606
3 x 95 (ож)	37.7	3643	
3 x 95	40.1	4000	5662
3 x 120 (ож)	40.3	4156	
3 x 120	43.2	4562	6549
3 x 150 (ож)	42.7	4647	
3 x 150	46.5	5247	8024
3 x 185 (ож)	45.6	5331	
3 x 185	49.6	6003	9424
3 x 240 (ож)	49.7	6348	
3 x 240	54.7	7184	11616

АСБГ-10, СБГ-10

код ОКП 35 3514, 35 3114

3 x 16 (ож)	32.4	2561	2837
3 x 25 (ож)	32.5	2611	3066
3 x 25	33.4	2750	
3 x 35 (ож)	34.7	2962	3595
3 x 35	35.7	3118	
3 x 50 (ож)	36.4	3268	4048
3 x 50	38.3	3560	
3 x 70 (ож)	38.7	3664	
3 x 70	40.3		5234
3 x 95 (ож)	41.8	4310	
3 x 95	43.1		6249

КАБЕЛИ СИЛОВЫЕ /с пропитанной бумажной изоляцией/

Число жил х сечение, мм ²	Наружный диаметр кабеля (геометрические размеры), мм	Расчетная масса кабеля, кг/км	
		с алюм. жилой	с медной жилой
3 x 120 (ож)	43.8	4716	
3 x 120	45.4		7237
3 x 150 (ож)	46.4	5297	
3 x 150	50.6		8785
3 x 185 (ож)	49.6	6108	
3 x 185	53.5		10109
3 x 240 (ож)	53.2	7024	
3 x 240	60		13019

Кабель силовой в свинцовой оболочке
без наружных покровов

АСГ-1, СГ-1

код ОКП 35 3511, 35 3111

3 x 6 (ож)	13	706	830
3 x 10 (ож)	14.7	853	1054
3 x 16 (ож)	16.7	1049	1357
3 x 25 (ож)	16.7	1084	1553
3 x 35 (ож)	18.9	1344	1970
3 x 50 (ож)	21	1620	1970
3 x 70 (ож)	23.8	2020	
3 x 70	25.1	2160	3428
3 x 95 (ож)	26.9	2516	
3 x 95	28.7	2766	4402
3 x 120 (ож)	29.8	3004	
3 x 120	32.5	3385	5514
3 x 150 (ож)	32.6	3535	
3 x 150	35.9	4009	6725
3 x 185 (ож)	36.2	4236	
3 x 185	39.9	4863	8278
3 x 240 (ож)	40.4	5236	
3 x 240	45.1	6044	10483
3 x 16+1x10 (ож)	18.4	1110	1591
3 x 25+1x16 (ож)	18.6	1325	1872
3 x 35+1x16 (ож)	20.3	1491	2212
3 x 50+1x25 (ож)	22.3	1784	2786
3 x 70+1x35 (ож)	26	2344	
3 x 70+1x35	28.8		4169
3 x 95+1x50 (ож)	29.1	2888	
3 x 95+1x50	30.4		5079
3 x 120+1x70 (ож)	32.7	3515	
3 x 120+1x70	37.7		6970
3 x 150+1x70 (ож)	35.8	4047	
3 x 150+1x70	39.7		7902
3 x 185+1x95 (ож)	40.1	5027	
3 x 185+1x95	43.2		9600

Число жил х сечение, мм ²	Наружный диаметр кабеля (геометрические размеры), мм	Расчетная масса кабеля, кг/км	
		с алюм. жилой	с медной жилой
4 x 25 (ож)	18.5	1312	1914
4 x 25	20.8	1528	
4 x 35 (ож)	20.7	1598	2430
4 x 35	22.8	1770	
4 x 50 (ож)	22.9	1866	2991
4 x 50	26.3	2311	
4 x 70 (ож)	26.1	2405	
4 x 70	29.9	2862	4556
4 x 95 (ож)	29.6	3006	
4 x 95	34.2	3642	5996
4 x 120 (ож)	33.2	3662	
4 x 120	37.6	4331	7314
4 x 150 (ож)	36	4221	
4 x 150	41.1	5065	8707
4 x 185 (ож)	40.8	5286	
4 x 185	44.2	5864	10443
4 x 240 (ож)	45.9	6614	
4 x 240	50.5	7453	13420

АСБГ-6, СБГ-6

код ОКП 35 3513, 35 3113

3 x 10 (ож)	21.1	1497	1696
3 x 16 (ож)	23.3	1771	2069
3 x 25	23.4	1838	
3 x 25 (ож)	23.6	1845	2277
3 x 35 (ож)	25.3	2059	2700
3 x 35	25.5	2090	
3 x 50 (ож)	27.2	2378	3227
3 x 50	28.2	2504	
3 x 70 (ож)	29.7	2815	
3 x 70	31.4	3093	4257
3 x 95 (ож)	32.6	3352	
3 x 95	35	3707	5352
3 x 120 (ож)	35.2	3862	
3 x 120	38.2	4308	6224
3 x 150 (ож)	37.7	4396	
3 x 150	41.5	4994	7743
3 x 185 (ож)	40.6	5082	
3 x 185	44.7	5822	9213
3 x 240 (ож)	44.8	6167	
3 x 240	49.9	7086	11484

КАБЕЛИ СИЛОВЫЕ /с пропитанной бумажной изоляцией/

Число жил х сечение, мм ²	Наружный диаметр кабеля (геометрические размеры), мм	Расчетная масса кабеля, кг/км	
		с алюм. жилой	с медной жилой

АСГ-10, СГ-10
код ОКП 35 3514, 35 3114

3 x 16 (ож)	27.2	2252	2528
3 x 25 (ож)	27.3	2301	2756
3 x 25	27.2	2305	
3 x 35 (ож)	29.6	2645	3278
3 x 35	29.5	2656	
3 x 50 (ож)	31.3	2985	3721
3 x 50	32.2	3115	
3 x 70 (ож)	33.6	3367	
3 x 70	35.4	3674	4940
3 x 95 (ож)	36.8	4063	
3 x 95	39.2	4451	5996
3 x 120 (ож)	38.8	4459	
3 x 120	42.4	5114	6989
3 x 150 (ож)	41.5	5045	
3 x 150	45.6	5828	8602
3 x 185 (ож)	44.8	5927	
3 x 185	48,7	6539	9992
3 x 240 (ож)	48.4	6909	
3 x 240	54	7814	12362

Кабель силовой в свинцовой оболочке, бронированный
стальной проволокой, без наружного покрова

АСКл-1, СКл-1
код ОКП 35 3511, 35 3111

3 x 25 (ож)	35.3	3543	4015
3 x 35 (ож)	37.3	4042	4666
3 x 50 (ож)	39.4	4453	5302
3 x 70 (ож)	42.2	5101	
3 x 70	43.5	5378	6632
3 x 95 (ож)	45.3	5953	
3 x 95	47.1	6349	7959
3 x 120 (ож)	48.2	6690	
3 x 120	50.9	7337	9331
3 x 150 (ож)	51	7471	
3 x 150	54.3	8220	10917
3 x 185 (ож)	54.6	8534	
3 x 185	58.3	9446	12839
3 x 240 (ож)	58.8	9907	
3 x 240	63.5	11120	15534
3x25+1x16 (ож)	37.2	4021	4464
3x35+1x16 (ож)	38.7	4314	5030
3x50+1x25 (ож)	40.7	4740	5740
3x70+1x35 (ож)	44.4	5665	
3 x 70+1x35	47.2		7738

Число жил х сечение, мм ²	Наружный диаметр кабеля (геометрические размеры), мм	Расчетная масса кабеля, кг/км	
		с алюм. жилой	с медной жилой

3x95+1x50 (ож)	47.5	6461	
3 x 95+1x50	48.8		8775
3x120+1x70 (ож)	51.1	7452	
3 x 120+1x70	56.1		11394
3x150+1x70 (ож)	54.2	8240	
3 x 150+1x70	58.1		12460
3x185+1x95 (ож)	58.5	9693	
3 x 185+1x95	61.6		14520
4 x 25 (ож)	36.9	3902	4504
4 x 35 (ож)	39.1	4427	5258
4 x 50 (ож)	41.3	4933	6058
4 x 70 (ож)	44.5	5727	
4 x 70	48.3	6550	8244
4 x 95 (ож)	48	6689	
4 x 95	52.6	7704	10058
4 x 120	56	8755	11738
4 x 120 (ож)	51.6	7608	

АСКл-6, СКл-6
код ОКП 35 3513, 35 3113

3 x 16 (ож)	41.7	4845	5179
3 x 25 (ож)	42	4924	5387
3 x 35 (ож)	43.7	5267	6050
3 x 50 (ож)	45.6	5819	6707
3 x 70 (ож)	48.1	6500	
3 x 70	49.8	6924	8111
3 x 95 (ож)	51	7287	
3 x 95	53.4	7904	9461
3 x 120 (ож)	53.6	8043	
3 x 120	56.6	8761	10576
3 x 150 (ож)	56.1	8820	
3 x 150	59.9	9808	12592
3 x 185 (ож)	59	9757	
3 x 185	63.1	10892	14321
3 x 240 (ож)	63.2	11215	
3 x 240	68.3		17088

АСКл-10, СКл-10
код ОКП 35 3514, 35 3114

3 x 16 (ож)	45.6	5694	6012
3 x 25 (ож)	45.7	5745	6242
3 x 35 (ож)	48	6328	7005
3 x 50 (ож)	49.7	6798	7573
3 x 70 (ож)	52	7421	
3 x 70	53.8	7928	9173
3 x 95 (ож)	55.2	8371	

КАБЕЛИ СИЛОВЫЕ /с пропитанной бумажной изоляцией/

Число жил х сечение, мм ²	Наружный диаметр кабеля (геометрические размеры), мм	Расчетная масса кабеля, кг/км	
		с алюм. жилой	с медной жилой
3 x 95	57.6	9077	10482
3 x 120 (ож)	57.2	9004	
3 x 120	60.8	10002	11718
3 x 150 (ож)	59.9	9835	
3 x 150	64	11077	13829

Число жил х сечение, мм ²	Наружный диаметр кабеля (геометрические размеры), мм	Расчетная масса кабеля, кг/км	
		с алюм. жилой	с медной жилой
3 x 185 (ож)	63.2	10974	
3 x 185	67	12038	15475
3 x 240 (ож)	66.8	12320	
3 x 240	76.5	16246	21014

КАБЕЛИ СИЛОВЫЕ

/с пропитанной бумажной изоляцией, в шланге/

**Кабели силовые
с пропитанной бумажной изоляцией,
в шланге
ГОСТ 18410-73
ТУ 3530-010-05755714-98**

Область применения

Для передачи и распределения электрической энергии в стационарных установках в электрических сетях на переменное напряжение 1, 6 и 10 кВ частотой 50 Гц. Кабели также могут быть использованы в электрических сетях постоянного тока. Вид климатического исполнения УХЛ 1, 5 и Т 1, 5, включая прокладку в почве.

Марка	Конструкция	Условия эксплуатации
АСБШв СБШв	Кабель силовой в свинцовой оболочке, бронированный стальными лентами, в шланге из поливинилхлоридного пластиката.	В шахтах, если кабель не подвергается растягивающим усилиям.
АСБлШв СБлШв АСБ2лШв СБ2лШв	Кабель силовой в свинцовой оболочке, бронированный стальными лентами, в шланге из поливинилхлоридного пластиката.	В сырых, частично затопляемых помещениях и каналах, в среде со средней и высокой коррозионной активностью при наличии опасности механических повреждений, а также в шахтах.
АСШв СШв	Кабель силовой в свинцовой оболочке, в шланге из поливинилхлоридного пластиката.	В шахтах при отсутствии опасности механических повреждений.

Число жил х сечение, мм ²	Наружный диаметр кабеля (геометрические размеры), мм	Расчетная масса кабеля, кг/км	
		с алюм. жилой	с медной жилой

Кабель силовой в свинцовой оболочке, бронированный стальными лентами, в шланге из поливинилхлоридного пластиката

АСБШв-1, СБШв-1

код ОКП 35 3511, 35 3111

Число жил х сечение, мм ²	Наружный диаметр кабеля (геометрические размеры), мм	с алюм. жилой	с медной жилой
4 x 25 (ож)	29		2534
4 x 35 (ож)	31		3071
4 x 50 (ож)	33		3683
4 x 70	41	3670	5366
4 x 95	45	4472	6790
4 x 120	49	5211	8148
4 x 150	52	5992	9654
4 x 185	55	6781	11296
4 x 240	62	8402	14267

АСБШв-6, СБШв-6

код ОКП 35 3513, 35 3113

Число жил х сечение, мм ²	Наружный диаметр кабеля (геометрические размеры), мм	с алюм. жилой	с медной жилой
3 x 10 (ож)	32		2352
3 x 16 (ож)	34		2746
3 x 25 (ож)	34		2954
3 x 35 (ож)	36		3457
3 x 35	37		3504
3 x 50 (ож)	38		3985
3 x 50	39		4285
3 x 70	42	3848	5086

Число жил х сечение, мм ²	Наружный диаметр кабеля (геометрические размеры), мм	Расчетная масса кабеля, кг/км	
		с алюм. жилой	с медной жилой

3 x 95	46	4556	6180
3 x 120	49	5160	7139
3 x 150	52	5880	8677
3 x 185	56	6678	10119
3 x 240	61	7974	12426

АСБШв-10, СБШв-10

код ОКП 35 3514, 35 3114

Число жил х сечение, мм ²	Наружный диаметр кабеля (геометрические размеры), мм	с алюм. жилой	с медной жилой
3 x 16 (ож)	38		3261
3 x 25	38		3494
3 x 25 (ож)	38		3490
3 x 35	40		4066
3 x 35 (ож)	40		4051
3 x 50 (ож)	42		4516
3 x 50	43		4794
3 x 70	46	4638	5793
3 x 95	50	5422	6848
3 x 120	53	6087	7869
3 x 150	57	6896	9530
3 x 185	60	7583	10897
3 x 240	67	9484	14032

КАБЕЛИ СИЛОВЫЕ /с пропитанной бумажной изоляцией, в шланге/

Число жил х сечение, мм ²	Наружный диаметр кабеля (геометрические размеры), мм	Расчетная масса кабеля, кг/км	
		с алюм. жилой	с медной жилой

АСБлШв-6, СБлШв-6

код ОКП 35 3513, 35 3113

Число жил х сечение, мм ²	Наружный диаметр кабеля (геометрические размеры), мм	с алюм. жилой	с медной жилой
3 x 10 (ож)	33		2385
3 x 16 (ож)	35		2781
3 x 25 (ож)	35		2989
3 x 35 (ож)	37		3493
3 x 50 (ож)	39		4021
3 x 70	43	3883	5124
3 x 95	47	4587	6257
3 x 120	50	5187	7179
3 x 150	53	5918	8719
3 x 185	57	6770	10211
3 x 240	62	8019	12471

СБлШв-10

код ОКП 35 3514

Число жил х сечение, мм ²	Наружный диаметр кабеля (геометрические размеры), мм	с алюм. жилой	с медной жилой
3 x 16 (ож)	39		3333
3 x 25 (ож)	39		3563
3 x 35 (ож)	41		4124
3 x 50 (ож)	43		4590
3 x 70	47		5869
3 x 95	50		6924
3 x 120	52		7937
3 x 150	58		9600
3 x 185	61		10967
3 x 240	68		13404

АСБ2лШв-1, СБ2лШв-1

код ОКП 35 3511, 35 3111

Число жил х сечение, мм ²	Наружный диаметр кабеля (геометрические размеры), мм	с алюм. жилой	с медной жилой
4 x 50 (ож)	34		3724
4 x 70	42	3720	5416
4 x 95	46	4563	6885
4 x 120	50	5266	8199
4 x 150	53	6049	9710
4 x 185	57	6889	11404
4 x 240	63	8477	14336

СБ2лШв-6

код ОКП 35 3513

Число жил х сечение, мм ²	Наружный диаметр кабеля (геометрические размеры), мм	с алюм. жилой	с медной жилой
3 x 10 (ож)	33		2395
3 x 16 (ож)	35		2791
3 x 25 (ож)	35		2999
3 x 35 (ож)	37		3504
3 x 50 (ож)	39		4033
3 x 70	43		5146
3 x 95	46		6271
3 x 120	48		7193
3 x 150	54		8735

Число жил х сечение, мм ²	Наружный диаметр кабеля (геометрические размеры), мм	Расчетная масса кабеля, кг/км	
		с алюм. жилой	с медной жилой

3 x 185	57		10228
3 x 240	62		12490

АСБ2лШв-10, СБ2лШв-10

код ОКП 35 3514, 35 3114

Число жил х сечение, мм ²	Наружный диаметр кабеля (геометрические размеры), мм	с алюм. жилой	с медной жилой
3 x 16 (ож)	39		3308
3 x 25	38	3115	
3 x 25 (ож)	39		3538
3 x 35	40	3498	
3 x 35 (ож)	41		4100
3 x 50 (ож)	43		4566
3 x 50	43	3967	
3 x 70	46	4617	5847
3 x 95	51	5405	6903
3 x 120	54	6055	7916
3 x 150	58	6856	9591
3 x 185	61	7542	10949
3 x 240	68	9440	14110

Кабель силовой в свинцовой оболочке,
в шланге из поливинилхлоридного пластика

СШв-1

код ОКП 35 3511

Число жил х сечение, мм ²	Наружный диаметр кабеля (геометрические размеры), мм	с алюм. жилой	с медной жилой
3 x 16 (ож)	20		1399
3 x 25 (ож)	21		1595
3 x 35 (ож)	23		2001
3 x 50 (ож)	25		2495
3 x 70	29		3434
3 x 95	32		4375
3 x 120	36		5456
3 x 150	40		6642
3 x 185	44		8107
3 x 240	49		10250

АСШв-10

код ОКП 35 3514

Число жил х сечение, мм ²	Наружный диаметр кабеля (геометрические размеры), мм	с алюм. жилой	с медной жилой
3 x 16 (ож)	31		2503
3 x 25 (ож)	31		2731
3 x 35 (ож)	33		3238
3 x 50 (ож)	35		3711

АСШв, СШв-10

код ОКП 35 3514, 35 3114

Число жил х сечение, мм ²	Наружный диаметр кабеля (геометрические размеры), мм	с алюм. жилой	с медной жилой
3 x 70	40	3593	4858
3 x 95	43	4282	5849
3 x 120	46	4867	6816
3 x 150	50	5593	8365
3 x 185	53	6216	9667
3 x 240	58	7356	11894

КАБЕЛИ СИЛОВЫЕ

/с бумажной изоляцией, пропитанной нестекающим составом/

Кабели силовые с бумажной изоляцией, пропитанной нестекающим составом ГОСТ 18410-73

Область применения

Для передачи и распределения электрической энергии в стационарных установках в электрических сетях на переменное напряжение 6 и 10 кВ частотой 50 Гц на трассах с неограниченной разностью уровней. Кабели также могут быть использованы в электрических сетях постоянного тока. Вид климатического исполнения УХЛ 1, 5 и Т 1, 5, включая прокладку в почве.

Основные технические и эксплуатационные характеристики

Номинальное напряжение	6 и 10 кВ
Температура окружающей среды при эксплуатации кабеля	от -50°C до $+50^{\circ}\text{C}$
Относительная влажность воздуха (при температуре до $+35^{\circ}\text{C}$)	98%
Минимальная температура прокладки кабеля без предварительного подогрева	0°C
Предельная длительно допустимая рабочая температура жил: – для кабелей 6 кВ – для кабелей 10 кВ	80°C 70°C
Предельно допустимая температура нагрева жил кабелей в аварийном режиме (или режиме перегрузки)	105°C (6 кВ) 90°C (10 кВ)
Максимальная температура нагрева жил при коротком замыкании	200°C (6, 10 кВ)
Минимально допустимый радиус изгиба при прокладке: – одножильного кабеля – многожильного кабеля	25 диам. кабеля 15 диам. кабеля
Срок службы	30 лет
Гарантийный срок эксплуатации кабеля	4,5 года

Марка	Конструкция	Условия эксплуатации
ЦАСБГ ЦСБГ	Кабель силовой в свинцовой оболочке, бронированный стальными лентами, без наружного покрова.	Прокладываются в каналах, туннелях, шахтах, по стенам и потолкам помещений, при отсутствии растягивающих усилий; во взрывоопасных зонах.
ЦАСБ ЦСБ	Кабель силовой в свинцовой оболочке, бронированный стальными лентами, с наружным покровом.	Прокладываются в земле (траншеях), с низкой и средней коррозионной активностью, если кабель не подвергается растягивающим усилиям при эксплуатации.
ЦАСБл ЦСБл ЦАСБ2л ЦСБ2л	Кабель силовой в свинцовой оболочке, бронированный стальными лентами, с наружным покровом.	То же, с высокой коррозионной активностью. То же, при наличии блуждающих токов.
ЦАСКл ЦСКл	Кабель силовой в свинцовой оболочке, бронированный стальной проволокой, с наружным покровом.	Прокладываются в земле (траншеях), в воде, в шахтах, с любой степенью коррозионной активности при значительных растягивающих усилиях при эксплуатации.
ЦАСШв ЦСШв	Кабель силовой в свинцовой оболочке, в шланге из поливинилхлоридного пластика.	Прокладываются в шахтах, при отсутствии опасности механических повреждений.

КАБЕЛИ СИЛОВЫЕ

/с бумажной изоляцией, пропитанной нестекающим составом/

Марка	Конструкция	Условия эксплуатации
ЦАСБШв ЦСБШв	Кабель силовой в свинцовой оболочке, бронированный стальными лентами, в шланге из поливинилхлоридного пластика.	Прокладываются в шахтах, если кабель не подвергается растягивающим усилиям.
ЦАСБлШв ЦСБлШв ЦАСБ2лШв ЦСБ2лШв	Кабель силовой в свинцовой оболочке, бронированный стальными лентами, в шланге из поливинилхлоридного пластика.	В сырых, частично затапливаемых помещениях и каналах, на эстакадах, в среде со средней и высокой коррозионной активностью при наличии опасности механических повреждений.

НОМЕНКЛАТУРА ГОСТ 18410-73

Число жил х сечение, мм ²	Наружный диаметр кабеля (геометрические размеры), мм	Расчетная масса кабеля, кг/км	
		с алюм. жилой	с медной жилой

Кабель силовой с алюминиевыми жилами
в свинцовой оболочке,
бронированный стальными лентами, с наружным покрытием

ЦАСБ-6, ЦСБ-6; ЦАСБ-10, ЦСБ-10

код ОКП 35 3533 3900, 35 3133 3700,

3 x 25 (ож)-6	33.3	2376	2842
3 x 35 (ож)	35	2616	3300
3 x 50 (ож)	36.8	2933	3825
3 x 70 (ож)	39.3	3397	
3 x 70	40.9	3697	4904
3 x 95 (ож)	42.1	3925	
3 x 95	44.5	4347	5980
3 x 120 (ож)	44.7	4455	
3 x 120	47.6	4930	6884
3 x 150 (ож)	47.1	4962	
3 x 150	50.9	5639	8387
3 x 185 (ож)	50	5664	
3 x 185	54	6417	9808
3 x 240	59.1	7631	12029
3 x 25 (ож)-10	36.9	2853	3353
3 x 25	37.8		3444
3 x 35 (ож)	39.1	3217	3897
3 x 35	40		3992
3 x 50 (ож)	40.4	3534	4361
3 x 50	42.7		4647
3 x 70 (ож)		3944	
3 x 70	44.7	4312	5577
3 x 95 (ож)	46.2	4609	
3 x 95	48.5	5061	6612
3 x 120 (ож)	48.2	5027	
3 x 120	51.7	5705	7617
3 x 150 (ож)	50.8	5625	
3 x 150	54.8	6420	9195

Число жил х сечение, мм ²	Наружный диаметр кабеля (геометрические размеры), мм	Расчетная масса кабеля, кг/км	
		с алюм. жилой	с медной жилой

3 x 185 (ож)	54	6454	
3 x 185	57.4	7082	10538
3 x 240	63.3	8968	13520

ЦАСБл-6, ЦСБл-6; ЦАСБл-10, ЦСБл-10

код ОКП 35 3534 4100, 35 3134 4400

3 x 25 (ож)-6	34	2409	2876
3 x 25	36		3083
3 x 35 (ож)	36.1	2651	3335
3 x 35	38.5		3639
3 x 50 (ож)	37.7	2968	3861
3 x 50	40		4188
3 x 70 (ож)	40.3	3432	
3 x 70	41.9	3734	4941
3 x 95 (ож)	43.1	3961	
3 x 95	45.5	4385	6018
3 x 120 (ож)	45.7	4492	
3 x 120	48.6	4969	6922
3 x 150 (ож)	48.1	5000	
3 x 150	51.9	5679	8428
3 x 185 (ож)	51	5703	
3 x 185	55	6458	9849
3 x 240	60.1	7674	12072
3 x 25 (ож)-10	37.9	2888	3388
3 x 25	38.8		3480
3 x 35 (ож)	40.1	3253	3934
3 x 35	41		4028
3 x 50 (ож)	41.4	3570	4398
3 x 50	43.6		4633
3 x 70 (ож)	44.1	3981	
3 x 70	45.8	4350	5615
3 x 95 (ож)	47.2	4647	
3 x 95	49.5	5101	6651

КАБЕЛИ СИЛОВЫЕ

/с бумажной изоляцией, пропитанной нестекающим составом/

Число жил х сечение, мм ²	Наружный диаметр кабеля (геометрические размеры), мм	Расчетная масса кабеля, кг/км	
		с алюм. жилой	с медной жилой

3 x 120 (ож)	49.2	5066	
3 x 120	52.7	5745	7657
3 x 150 (ож)	51.8	5664	
3 x 150	55.8	6462	9236
3 x 185 (ож)	55	6495	
3 x 185	58.4	7125	10580
3 x 240	64.3	9018	13571

ЦАСБ2л-6, ЦСБ2л-6; ЦАСБ2л-10, ЦСБ2л-10

код ОКП 35 3533 5100, 35 3133 5100

3 x 25 (ож)-6	34	2418	2885
3 x 25	36		3092
3 x 35 (ож)	36.1	2660	3344
3 x 35	38.5		3649
3 x 50 (ож)	37.7	2978	3870
3 x 50	40		4198
3 x 70 (ож)	40.3	3443	
3 x 70	41.9	3745	4952
3 x 95 (ож)	43.1	3973	
3 x 95	45.5	4397	6030
3 x 120 (ож)	45.7	4505	
3 x 120	48.6	4983	6935
3 x 150 (ож)	48.1	5013	
3 x 150	51.9	5693	8442
3 x 185 (ож)	51	5717	
3 x 185	55	6474	9864
3 x 240	60.1	7691	12089
3 x 25 (ож)-10	37.9	2897	3398
3 x 25	38.8		3490
3 x 35 (ож)	40.1	3263	3944
3 x 35	41		4039
3 x 50 (ож)	41.4	3581	4409
3 x 50	43.6		4645
3 x 70 (ож)	44.1	3993	
3 x 70	45.8	4363	5627
3 x 95 (ож)	47.2	4660	
3 x 95	49.5	5114	6664
3 x 120 (ож)	49.2	5079	
3 x 120	52.7	5760	7671
3 x 150 (ож)	51.8	5678	
3 x 150	55.8	6478	9252
3 x 185 (ож)	55	6510	
3 x 185	58.4	7141	10597
3 x 240	64.3	9036	13589

Число жил х сечение, мм ²	Наружный диаметр кабеля (геометрические размеры), мм	Расчетная масса кабеля, кг/км	
		с алюм. жилой	с медной жилой

Кабель силовой с алюминиевыми жилами
в свинцовой оболочке, бронированный стальными
лентами, без наружного покрова

ЦАСБГ-6, ЦСБГ-6; ЦАСБГ-10, ЦСБГ-10

код ОКП 35 3533 4000, 35 3133 3800

3 x 25 (ож)-6	28.6	2131	2561
3 x 25	30.6		2749
3 x 35 (ож)	30.7	2359	3000
3 x 35	33.1		3282
3 x 50 (ож)	32.3	2662	3511
3 x 50	34.6		3816
3 x 70 (ож)	34.9	3106	
3 x 70	36.5	3351	4552
3 x 95 (ож)	37.7	3613	
3 x 95	40.1	3977	5629
3 x 120 (ож)	40.3	4123	
3 x 120	43.2	4535	6524
3 x 150 (ож)	42.7	4611	
3 x 150	46.5	5214	7931
3 x 185 (ож)	45.6	5291	
3 x 185	49.6	5969	9384
3 x 240	54.7	7113	11511
3 x 25 (ож)-10	32.5	2580	3036
3 x 25	33.4		3119
3 x 35 (ож)	34.7	2928	3560
3 x 35	35.6		3647
3 x 50 (ож)	36	3232	4013
3 x 50	38.2		4227
3 x 70 (ож)	38.7	3624	
3 x 70	40.4	3923	5189
3 x 95 (ож)	41.8	4265	
3 x 95	44.1	4639	6199
3 x 120 (ож)	43.8	4668	
3 x 120	47.3	5253	7183
3 x 150 (ож)	46.4	5245	
3 x 150	50.4	5941	8713
3 x 185 (ож)	49.6	6050	
3 x 185	53	6579	10030
3 x 240	58.9	8371	12923

КАБЕЛИ СИЛОВЫЕ

/с бумажной изоляцией, пропитанной нестекающим составом/

Число жил х сечение, мм ²	Наружный диаметр кабеля (геометрические размеры), мм	Расчетная масса кабеля, кг/км	
		с алюм. жилой	с медной жилой

Кабель силовой с алюминиевыми жилами в свинцовой оболочке, бронированный стальной проволокой, с наружным покровом

ЦАСКл-6, ЦСКл-6; ЦАСКл-10, ЦСКл-10

код ОКП 35 3533 3200, 35 3133 4200

3 x 25 (ож)-6	42	4903	5331
3 x 35 (ож)	43.7	5244	
3 x 50 (ож)	45.6	5795	6643
3 x 70 (ож)	48.1	6474	
3 x 70	49.8	6882	8032
3 x 95 (ож)	51	7257	
3 x 95	53.4	7862	9402
3 x 120 (ож)	53.6	8010	
3 x 120	56.6	8714	10524
3 x 150 (ож)	56.1	8784	
3 x 150	59.9	9753	12469
3 x 185 (ож)	59	9717	
3 x 185	63.1	10834	14249
3 x 25 (ож)-10	45.7	5639	6170
3 x 35 (ож)	48	6214	6927
3 x 50 (ож)	49.7	6678	7492
3 x 70 (ож)	52	7292	
3 x 70	53.8	7831	9075
3 x 95 (ож)	55.2	8231	
3 x 95	57.6	8967	10402
3 x 120 (ож)	57.2	8856	
3 x 120	60.8	9890	11644
3 x 150 (ож)	59.9	9678	
3 x 150	64	10944	13682
3 x 185 (ож)	63.2	10804	
3 x 185	66.6	11897	15378
3 x 240	75.4	16083	20846

Число жил х сечение, мм ²	Наружный диаметр кабеля (геометрические размеры), мм	Расчетная масса кабеля, кг/км	
		с алюм. жилой	с медной жилой

Кабель силовой в свинцовой оболочке, бронированный стальными лентами, в шланге из поливинилхлоридного пластика

ЦАСБШв-6, ЦСБШв-6; ЦАСБШв-10, ЦСБШв-6

код ОКП 35 3533 3600, 35 3133 3500, 35 3534 3600, 35 3533 5200

3 x 25 (ож)-6	33.8		2909
3 x 35 (ож)	36.3		3407
3 x 50 (ож)	37.9		3933
3 x 70	42.1	3817	5023
3 x 95	46.1	4517	6112
3 x 120	49.2	5115	7056
3 x 150	52.5	5828	8577
3 x 185	55.6	6621	10011
3 x 240	61.1	7903	12302
3 x 70-10	46.4	4591	
3 x 95	50.1	5363	
3 x 120	53.3	6025	
3 x 150	56.8	6815	
3 x 185	59.4	7495	
3 x 240	65.3	9404	
3 x 70-6	43	3913	
3 x 95	47	4624	
3 x 240	62	8052	
3 x 185	50.1	5226	
3 x 120	53.4	5952	
3 x 150	56.9	6805	

Кабель силовой в свинцовой оболочке, в шланге из поливинилхлоридного пластика

ЦАСШв-10

код ОКП 35 3533 3500

3 x 70	40	3473	
3 x 95	43.7	4147	
3 x 120	47.3	4769	
3 x 150	50.4	5415	
3 x 185	53	6030	
3 x 240	58.1	7195	

КАБЕЛИ СИЛОВЫЕ

/с пропитанной бумажной изоляцией, нг-LS, на напряжение 1, 6, 10 кВ/

**Кабели силовые с пропитанной бумажной изоляцией на напряжение 1, 6, 10 кВ, не распространяющие горение, с низким дымо- и газовыделением
ТУ 3530-024-05755714-2007**

Область применения

Предназначены для передачи и распределения электрической энергии в стационарных установках на номинальное переменное напряжение 1, 6, 10 кВ и номинальной частотой 50 Гц.

Вид климатического исполнения УХЛ, категории размещения 1; 5 по ГОСТ 15150-69.

Марка кабеля	Наименование кабеля	Преимущественная область применения	Обозначение класса пожарной опасности
СБШнг(А)-LS	Кабель с медными жилами, с пропитанной бумажной изоляцией, в свинцовой оболочке, бронированный, с наружным защитным шлангом из поливинилхлоридного пластика пониженной пожарной опасности	В кабельных сооружениях и помещениях и в сооружениях метрополитена, в том числе в пожароопасных и взрывоопасных зонах при отсутствии растягивающих усилий в процессе эксплуатации	П16.8.2.2.2
СБШнг(В)-LS		То же, за исключением метрополитена; взрывоопасных зон классов В-I, В-Ia	П2.8.2.2.2
АСБШнг(А)-LS	То же, с алюминиевыми жилами	В кабельных сооружениях и помещениях и в сооружениях метрополитена, в том числе в пожароопасных и взрывоопасных зонах за исключением взрывоопасных зон классов В-I и В-Ia, при отсутствии растягивающих усилий в процессе эксплуатации	П16.8.2.2.2
АСБШнг(В)-LS		То же, за исключением метрополитена; взрывоопасных зон классов В-I, В-Ia, В-II и В-IIa	П2.8.2.2.2
ЦСБШнг(А)-LS	Кабель с медными жилами, с бумажной изоляцией пропитанной нестекающим составом, в свинцовой оболочке, бронированный, с наружным защитным шлангом из поливинилхлоридного пластика пониженной пожарной опасности	В кабельных сооружениях и помещениях и в сооружениях метрополитена, в том числе в пожароопасных и взрывоопасных зонах при отсутствии растягивающих усилий при эксплуатации	П16.8.2.2.2
ЦСБШнг(В)-LS	Кабель с медными жилами, с бумажной изоляцией пропитанной нестекающим составом, в свинцовой оболочке, бронированный, с наружным защитным шлангом из поливинилхлоридного пластика пониженной пожарной опасности	То же, за исключением метрополитена; взрывоопасных зон классов В-I, В-Ia	П2.8.2.2.2
ЦАСБШнг(А)-LS	То же, с алюминиевыми жилами	В кабельных сооружениях и помещениях и в сооружениях метрополитена, в том числе в пожароопасных и взрывоопасных зонах за исключением взрывоопасных зон классов В-I и В-Ia, при отсутствии растягивающих усилий при эксплуатации	П16.8.2.2.2
ЦАСБШнг(В)-LS	То же, с алюминиевыми жилами	То же, за исключением метрополитена, взрывоопасных зон классов В-I, В-Ia, В-II и В-IIa	П2.8.2.2.2

Примечания

1. Индекс «LS» в марках означает низкое дымо- и газовыделение (Low Smoke).
2. Индекс (А) в марке означает, что кабель соответствует категории А по нераспространению горения по ГОСТ Р МЭК 60332-3-22-2005.
3. Индекс (В) в марке означает, что кабель соответствует категории В по нераспространению горения по ГОСТ Р МЭК 60332-3-23-2005.

КАБЕЛИ СИЛОВЫЕ ГИБКИЕ /с резиновой изоляцией/

КГ

Кабель силовой гибкий с медными жилами,
с резиновой изоляцией, в резиновой оболочке.

КГН

Кабель силовой гибкий с медными жилами,
с резиновой изоляцией,
в резиновой маслостойкой оболочке, не распространяющей горение.

КГ-ХЛ

Кабель силовой гибкий с медными жилами, с резиновой изоляцией,
в резиновой оболочке в холодостойком исполнении



Область применения

Кабели марок КГ, КГ-ХЛ предназначены для присоединения передвижных механизмов к электрическим сетям на номинальное переменное напряжение 660 В частоты до 400 Гц или постоянное напряжение 1000 В, при изгибах с радиусом не менее 8 диаметров кабеля при допустимой температуре нагрева токопроводящих жил до 75°C. Кабели марки КГН предназначены для присоединения передвижных механизмов к электрическим сетям на номинальное переменное напряжение 660 В частоты до 400 Гц или постоянное напряжение 1000 В, при изгибах с радиусом не менее 8 диаметров кабеля, при возможности попадания на оболочку дезинфицирующих и агрессивных веществ, применяемых в сельском хозяйстве, а также смазочных масел, при допустимой температуре нагрева токопроводящих жил до 75°C. В условное обозначение кабелей с нулевой жилой к марке добавляется буква "н", кабелей с двумя и тремя основными жилами и одной или двумя вспомогательными жилами (без жил заземления и нулевой) добавляется буква "в".

Основные технические и эксплуатационные характеристики

Электрическое сопротивление токопроводящих жил постоянному току, пересчитанное на 1 км длины и температуру 20°C, соответствует ГОСТ 22483	
Электрическое сопротивление изоляции жил и изоляционно защитной оболочки, пересчитанное на 1 км длины и температуру 20°C	не < 50 МОм
Кабели должны выдерживать испытательное переменное напряжение номинальной частоты (в течение 5 мин): для многожильных кабелей без погружения в воду, а одножильных с погружением в воду	2,5 кВ 50 Гц
Допускается испытание одножильных кабелей напряжением на проход в соответствии с требованиями технических условий	
Кабели с номинальным сечением жил 6 мм ² и более должны быть стойкими к многократным изгибам на угол ± П/2 рад при номинальном растягивающем усилии 49Н (5,0 кгс)	
Кабели с сечением основных жил до 4 мм ² включительно должны быть стойкими к многократным перегибам через систему роликов под токовой нагрузкой и выдерживать циклов перегибов	не < 30000
Кабели устойчивы к изменению температуры окружающей среды: – для кабелей марки КГ – для кабелей марки КГН – для кабелей марки КГ-ХЛ	от –40°C до +50°C от –30°C до +50°C от –60°C до +50°C
Строительная длина кабелей с номинальным сечением основных жил – до 35 мм ² – 50 мм ² и выше	не < 150 м не < 125 м

КАБЕЛИ СИЛОВЫЕ ГИБКИЕ /с резиновой изоляцией/

Срок службы кабелей	не менее 4 лет
Гарантийный срок эксплуатации кабелей: с момента ввода в эксплуатацию	6 месяцев

Конструкция	Условия эксплуатации
<p>Токопроводящая жила: медная, многопроволочная, круглой формы, не ниже 4 класса по ГОСТ 22483.</p> <p>Разделительный слой: на основные, вспомогательные жилы, нулевую и жилу заземления наложена синтетическая пленка и изоляция из резины или термоэластопласта. Допускается разрушение синтетической пленки и наложение изоляции без пленки при условии отделяемости изоляции от жилы.</p> <p>Изоляция: из резины изоляционной. Изолированные жилы имеют отличительную расцветку сплошную или в виде продольной полосы. Изоляция жилы заземления имеет зелено-желтый цвет. Изоляция нулевой жилы имеет голубой цвет. Если нулевая жила отсутствует, голубой цвет может применяться для расцветки любой жилы кроме жилы заземления. Цвета красный, серый, белый и, если не в сочетании, зеленый и желтый не используются для расцветки жил многожильных кабелей.</p> <p>По согласованию с потребителем допускается другая расцветка изоляции жил, отсутствие расцветки. Скрутка: шаг скрутки изолированных жил не более 16 диаметров по скрутке. Оболочка: из резины шланговой для кабелей КГ; из резины шланговой, не распространяющей горение, для кабелей КГН, для кабелей КГ-ХЛ — из резины шланговой в холодостойком исполнении.</p>	<p>Монтаж, эксплуатация и ремонт кабелей должны быть произведены в соответствии с “Правилами устройства электроустановок”, “Правилами технической эксплуатации и правилами технической безопасности при эксплуатации электроустановок потребителей”, утвержденными Госэнергонадзором. Растягивающие усилия на кабель должны быть не более 19,6 Н (2,0 кгс) на 1 мм² суммарного сечения всех жил.</p>

НОМЕНКЛАТУРА ТУ 16.К73.05-93

Число и номинальное сечение жил, мм ²	Наружный диаметр, мм			Расчетная масса, кг/км		
	КГ	КГН	КГ-ХЛ	КГ	КГН	КГ-ХЛ
1*2,5	5,80	6,6	5,80	62,61	78	59,70
1*4	6,80	7,6	6,80	88,07	108	84,19
1*6	7,60	8,4	7,60	114,79	138	110,26
1*10	9,45	10,2	9,45	184,04	215	177,20
1*16	10,54	11,4	10,54	253,97	288	245,74
1*25	12,95	13,3	12,95	384,87	408	372,89
1*35	14,63	15	14,63	508,87	541	494,91
1*50	16,57	17,2	16,57	697,86	731	679,82
1*70	18,38	19,2	18,38	913,33	954	892,85
1*95	21,91	21,7	21,91	1227,07	1240	1199,28
1*120	24,83	23,7	24,83	1527,46	1530	1495,24
1*150	25,72	26,2	-	1863,28	1890	-
2*1,0	8,48	8,48	8,48	93,45	96,58	94,37
2*1,5	9,96	9,96	9,96	128,37	132,61	129,63
2*2,5	11,40	11,40	11,40	178,46	184,00	180,11
2*4	13,20	13,20	13,20	245,64	252,94	247,80
2*6	15,20	15,20	15,20	332,16	341,63	334,97

КАБЕЛИ СИЛОВЫЕ ГИБКИЕ /с резиновой изоляцией/

Число и номинальное сечение жил, мм ²	Наружный диаметр, мм			Расчетная масса, кг/км		
	КГ	КГН	КГ-ХЛ	КГ	КГН	КГ-ХЛ
2*10	20,30	20,30	20,30	596,08	601,31	589,28
2*16	22,88	22,88	22,88	801,52	808,05	793,04
2*25	27,50	27,50	27,50	1179,11	1188,29	1167,06
2*35	30,86	30,86	30,86	1533,31	1544,52	1518,68
2*50	35,74	35,74	35,74	2117,21	2132,55	2097,45
2*70	39,96	39,96	39,96	2750,53	2769,48	2726,50
2*95	46,62	46,62	46,62	3668,47	3693,52	3636,47
2*120	52,50	52,50	52,50	4361,52	4590,71	4521,82
2*150	55,94	-	-	5267,37	-	-
3*1	9,12	-	-	114,35	-	-
3*1,5	10,68	10,68	10,68	156,22	160,88	157,59
3*2,5	12,20	12,20	12,20	219,48	225,53	221,26
3*4	14,12	14,12	14,12	303,56	311,43	305,86
3*6	16,24	16,24	16,24	411,50	421,58	414,45
3*10	21,76	21,76	21,76	738,24	743,60	730,52
3*16	24,50	24,50	24,50	1002,75	1009,37	993,19
3*25	29,42	29,42	29,42	1478,35	1487,52	1464,88
3*35	33,63	33,63	33,63	1977,24	1988,94	1960,40
3*50	37,75	37,75	37,75	2646,13	2660,74	2624,89
3*70	42,24	42,24	42,24	3466,18	3484,13	3440,60
3*95	49,97	49,97	49,97	4676,24	4700,69	4641,34
3*120	56,28	56,28	56,28	5679,81	5833,53	5763,01
3*150	60,14	-	-	6924,20	-	-
4*1	10,09	-	-	141,21	-	-
4*1,5	11,79	11,79	11,79	192,18	197,62	193,76
4*2,5	13,44	13,44	13,44	270,80	277,81	272,82
4*4	15,57	15,57	15,57	375,60	384,71	378,24
4*6	18,10	18,10	18,10	517,01	528,97	520,48
4*10	23,79	23,79	23,79	903,72	909,59	894,70
4*16	26,82	26,82	26,82	1236,03	1243,26	1224,90
4*25	32,66	32,66	32,66	1855,03	1865,40	1838,91
4*35	37,31	37,31	37,31	2481,52	2494,66	2461,54
4*50	41,82	41,82	41,82	3327,17	3343,46	3302,05
4*70	46,98	46,98	46,98	4386,86	4407,06	4356,46
4*95	55,93	55,93	55,93	5945,21	5973,21	5903,28
5*1	11,14	-	-	170,22	-	-
5*1,5	13,00	13,00	13,00	231,06	237,43	232,90
5*2,5	14,80	14,80	14,80	325,91	334,09	328,27
5*4	17,36	17,36	17,36	459,65	470,58	462,80
5*6	20,12	20,12	20,12	630,36	644,56	634,47
5*10	26,24	26,24	26,24	1091,53	1098,26	1080,85
5*16	29,78	29,78	29,78	1507,90	1516,35	1494,57
5*25	36,21	36,21	36,21	2257,81	2269,81	2238,62
2*1+1*1	9,12	-	-	114,35	-	-
2*1,5+1*1,5	10,68	10,68	10,68	156,22	160,88	157,59
2*2,5+1*1,5	12,00	12,00	12,00	205,26	211,16	207,00
2*4+1*2,5	14,12	14,20	14,12	292,72	300,79	295,08

КАБЕЛИ СИЛОВЫЕ ГИБКИЕ
/с резиновой изоляцией/

Число и номинальное сечение жил, мм ²	Наружный диаметр, мм			Расчетная масса, кг/км		
	КГ	КГН	КГ-ХЛ	КГ	КГН	КГ-ХЛ
2*6+1*4	16,04	16,04	16,04	390,78	400,85	393,73
2*10+1*6	20,51	20,51	20,51	648,84	634,30	642,62
2*16+1*6	22,88	22,88	22,88	844,29	850,89	836,55
2*25+1*10	27,50	27,50	27,50	1253,32	1261,56	1241,42
2*35+1*10	31,66	31,66	31,66	1658,45	1669,53	1643,16
2*50+1*16	35,74	35,74	35,74	2230,98	2245,03	2211,53
2*70+1*25	39,96	39,96	39,96	2927,05	2944,03	2903,54
2*95+1*35	46,62	46,62	46,62	3798,14	3809,14	3778,46
2*120+1*35	53,10	53,10	53,10	4724,34	4737,76	4701,02
2*150+1*50	56,54	-	-	5767,08	-	-
3*1+1*1	10,09	-	-	141,21	-	-
3*1,5+1*1,5	11,79	11,79	11,79	192,17	197,62	193,76
3*2,5+1*1,5	13,44	13,44	13,44	261,54	268,66	263,45
3*4+1*2,5	15,57	15,57	15,57	364,73	374,06	367,45
3*6+1*4	17,70	17,70	17,70	488,21	499,75	491,57
3*10+1*6	22,89	22,89	22,89	825,78	831,93	818,10
3*16+1*6	25,15	25,15	25,15	1066,95	1073,99	1057,80
3*25+1*10	30,23	30,23	30,23	1583,91	1592,63	1570,09
3*35+1*10	35,18	35,18	35,18	2135,44	2147,53	2117,42
3*50+1*16	39,42	39,42	39,42	2861,98	2876,92	2839,44
3*70+1*25	43,85	43,85	43,85	3700,13	3710,43	3680,76
3*95+1*35	51,43	51,43	51,43	4936,27	4949,24	4911,13
3*120+1*35	59,18	59,18	59,18	6228,21	6245,02	6197,37
3*150+1*50	63,15	-	-	7633,23	-	-

Кабели силовые с резиновой изоляцией H07RN-F

Кабели силовые с резиновой изоляцией
 марки H07RN-F
 ТУ 3544-256-71378736-2006

Обозначение для заказа кабеля: H07RN-F 1x35



Область применения

Кабель предназначен для присоединения передвижных машин, механизмов и электрооборудования к электрическим сетям и передвижным источникам электрической энергии напряжением 450 / 750В переменного тока частотой 50Гц.

Кабель по конструкции, техническим параметрам и эксплуатационным свойствам соответствует кабелю типа 245 МЭК 66 стандарта по ГОСТ Р МЭК 60245 – 4.

Основные технические и эксплуатационные характеристики

Номинальное напряжение	450/750 В
Температура окружающей среды при эксплуатации кабеля	от -40°C до +50°C
Относительная влажность воздуха (при температуре до +35°C)	98%
Минимальная температура прокладки кабеля без предварительного подогрева	-10°C
Предельная длительно допустимая рабочая температура жил	85°C
Максимальная температура нагрева жил при коротком замыкании	250°C (1 сек.)
Электрическое сопротивление изоляции	100Мом·км
Испытательное переменное напряжение	2500В
Минимально допустимый радиус изгиба при прокладке	6 Дн
Срок службы	4 года
Гарантийный срок эксплуатации кабеля	6 месяцев с момента ввода в эксплуатацию, но не позднее 12 месяцев со дня изготовления

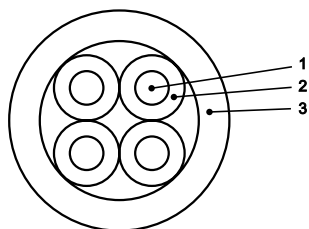

H07RN-F

Медная токопроводящая жила
 Изоляция из резины
 Оболочка из маслостойкой резины,
 не распространяющей горение

Число жил и их номинальное сечение, номинальное переменное напряжение кабелей

Марка кабеля	Число жил	Номинальное сечение жил, мм ²
H07RN-F	1	1,5 ÷ 400
	2	1,0 ÷ 25
	3	1,0 ÷ 240
	4	1,0 ÷ 185
	5	1,0 ÷ 25

Кабели силовые с резиновой изоляцией H07RN-F

Марки кабелей, конструкция и условия эксплуатации

Марка	Конструкция	Условия эксплуатации
H07RN-F	Кабель с гибкими медными жилами, с резиновой изоляцией, в оболочке из маслбензостойкой резины, не распространяющей горение	При изгибах с радиусом изгиба не менее 6 диаметров кабеля, при возможности попадания на оболочку дезинфицирующих и агрессивных веществ, а также смазочных масел, при допустимой температуре нагрева токопроводящих жил до 85°C.

Виды климатического исполнения – У и Т, категорий размещения 1, 2, 3 по ГОСТ 15150

НОМЕНКЛАТУРА

Кабели силовые с резиновой изоляцией марки H07RN-F ТУ 3544-256-71378736-2006 Код ОКП 35 4441

Число жил x сечение, мм ²	Наружный диаметр кабеля, мм	Расчетная масса кабеля, кг/км	Число жил x сечение, мм ²	Наружный диаметр кабеля, мм	Расчетная масса кабеля, кг/км
Одна жила					
1,5	7,1	55	16	27,6	1260
2,5	7,9	85	25	33,0	1457
4	9,0	105	35	37,1	1907
6	9,8	140	50	42,9	2580
10	11,9	210	70	48,3	3430
16	13,4	290	95	54,0	4400
25	15,8	410	120	59,8	5280
35	17,9	560	150	69,3	6760
50	20,6	740	185	74,6	8030
70	23,3	1050	240	79,0	10820
95	26,0	1300	Четыре жилы		
120	28,6	1560	1,0	11,9	129
150	31,4	2000	1,5	13,1	190
185	34,4	2300	2,5	15,5	280
240	38,3	3100	4	17,9	390
300	41,9	3490	6	20,0	520
400	46,9	4600	10	26,5	950
Две жилы			16	30,1	1400
1,0	10,0	99	25	36,6	1950
1,5	11,0	130	35	41,1	2700
2,5	13,1	190	50	47,5	3600
4	15,1	240	70	54,0	4900
6	16,8	290	95	61,0	6200
10	22,6	530	120	66,0	7800
16	25,7	730	150	73,0	9734
25	30,7	990	185	82,0	12077
Три жилы			Пять жил		
1,0	10,7	120	1,0	13,1	170
1,5	11,9	150	1,5	14,4	230
2,5	14,0	220	2,5	17,0	340
4	16,2	305	4	19,9	470
6	18,0	495	6	22,2	640
10	24,2	880	10	29,1	1150
			16	33,3	1700
			25	40,4	2400

Кабели силовые с резиновой изоляцией Н07RN-F

Допустимые токовые нагрузки при температуре окружающей среды +25°C

Номинальное сечение жил, мм ²	Допустимые токовые нагрузки при температуре окружающей среды +25 °С , А			
	Число жил			
	одна	три	четыре	пять
0,75		26	24	
1,0		31	26	
1,5		39	34	30
2,5	76	52	46	43
4	98	66	61	54
6	127	83	76	68
10	158	107	97	90
16	208	141	128	125
25	264	178	165	163
35	328	220	198	196
50	398	270	249	244
70	481	319	299	293
95	574	382	360	352
120	670	448	424	415
150	765	503	479	
185	858	586	536	
240	976	680		
300	1078			
400	1170			

Строительная длина кабеля с жилами сечением до 35 мм² включительно – не менее 150 м, сечением 50 мм² и выше – не менее 125 м. По согласованию с потребителем допускается сдача кабеля другими длинами.

**КАБЕЛИ СИЛОВЫЕ Кабтрон®
/С ИЗОЛЯЦИЕЙ ИЗ ЭТИЛЕНПРОПИЛЕНОВОЙ РЕЗИНЫ НА НАПРЯЖЕНИЕ 6, 10 кВ/**

Кабели силовые с изоляцией из этиленпропиленовой резины на напряжение 1, 6, 10 кВ для взрывоопасных зон всех классов Кабтрон®



Область применения

Данные кабели прокладываются в шахтах, тоннелях, на нефтеперерабатывающих предприятиях, в пожароопасных местах, в местах большого скопления людей. Кабели с проволочной броней допускаются к прокладке вертикальным способом, на неограниченную высоту, например - это вертикальная прокладка кабеля в стволе шахты, прокладка кабеля по наклонной, а так же и по горизонтальной поверхностям. Кабель разрешен к прокладке как внутри помещений, так и снаружи, по кабельным полкам и металлическим конструкциям.

Основные технические и эксплуатационные характеристики

Номинальное напряжение	6/10 кВ
Температура окружающей среды при эксплуатации кабеля	От -60°C до +50°C
Относительная влажность воздуха (при температуре до +35°C)	98%
Минимальная температура прокладки кабеля без предварительного подогрева	-15°C
Минимально допустимый радиус изгиба при прокладке	
– одножильных кабелей	25 диам. кабеля
– трехжильных кабелей	15 диам. кабеля
Срок службы	30 лет
Гарантийный срок эксплуатации кабеля	4,5 лет

Электрические испытания кабельной линии после прокладки:

Целью данных испытаний является контроль за правильностью прокладки кабеля и качеством монтажа кабельной арматуры.

Испытания проводятся по одному из следующих нормативных документов:

- HD 62081;
- МЭК 60502-2.

До начала испытаний должен быть проведен осмотр всех доступных элементов кабельной линии (КЛ), кабельных сооружений и трассы, и при обнаружении дефектов и нарушений они должны быть устранены до начала испытаний.

Пластмассовые оболочки кабелей, проложенных в земле, испытывают между отсоединенными от земли экранами и землей постоянным напряжением в течение 1 минуты:

- кабели с оболочкой из ПЭ - 5кВ;
- кабели с оболочкой из ПВХ - 3кВ.

Оболочка кабеля считается выдержавшей испытания, если во время испытаний не произошло пробоя и не было толчков тока утечки и его нарастания после достижения установившегося значения.

Рекомендуется после прокладки проводить испытание переменным напряжением частотой 0,1 - 400 Гц в течение 15 минут:

кабели на напряжение 10кВ - 30кВ; 20кВ - 60кВ; 35кВ - 105кВ.

Допускается испытание переменным напряжением частотой 50Гц в течение 24 часов:

кабели на напряжение 10кВ - 10кВ; 20кВ - 20кВ; 35кВ - 35кВ;

или постоянным напряжением в течение 15 минут:

кабели на напряжение 10кВ - 24кВ; 20кВ - 48кВ; 35кВ - 81,2кВ.

Напряжением прикладывается между жилой и экраном каждой фазы, при этом жилы других фаз и экраны всех фаз должны быть заземлены.

После испытания постоянным напряжением необходимо соединить токопроводящую жилу с медным экраном и заземлить на время не менее 1 час.

**КАБЕЛИ СИЛОВЫЕ Кабтрон®
/С ИЗОЛЯЦИЕЙ ИЗ ЭТИЛЕНПРОПИЛЕНОВОЙ РЕЗИНЫ НА НАПРЯЖЕНИЕ 6, 10 кВ/**

Кабель Кабтрон® РвП(у) – силовой одножильный, в оболочке из полиэтилена.

Область применения

Кабели предназначены для передачи электрической энергии в стационарных установках. Применяются для прокладки в земле, в траншеях, во влажных почвах.

Кабель Кабтрон® РвВ– силовой одножильный, в оболочке из ПВХ-пластиката, Кабтрон® РвВнг(А)-LS – в оболочке из ПВХ-пластиката пониженной пожаропасности.

Область применения

Кабели предназначены для передачи электрической энергии в стационарных установках. Применяются для прокладки в земле, в траншеях, по кабельным полкам (эстакадам), в кабельных коллекторах, в закрытых помещениях.

Кабель Кабтрон® РвПнг(А)-HF – силовой одножильный, в оболочке из галогеночистого материала, нераспространяющего горение.

Область применения

Кабели предназначены для передачи электрической энергии в стационарных установках. Применяются для прокладки по кабельным полкам (эстакадам), в кабельных коллекторах, в закрытых местах, при групповой прокладке кабелей, в том числе на опасных объектах.

Обозначение для заказа кабеля: Кабтрон® РвВ 1х240/50 6/10кВ

Схема кабеля и описание



1. Медная уплотненная жила 2 класса гибкости
2. Полупроводящий слой по жиле легкоъемный
3. Изоляция из этиленпропиленовой резины, стойкая к поглощению влаги
4. Полупроводящий слой по изоляции легкоъемный
5. Крепированная бумага
6. Индивидуальный экран из медной проволоки и ленты
7. ПЭТ-Ф пленка разделительная
8. Наружная оболочка:
Кабтрон® РвП(у) – в оболочке из полиэтилена,
Кабтрон® РвВ – в оболочке из ПВХ-пластиката,
Кабтрон® РвВнг(А)-LS – в оболочке из ПВХ-пластиката пониженной пожаропасности.
Кабтрон®РвПнг(А)-HF – в оболочке из галогеночистого материала, нераспространяющего горение.

Технические характеристики кабелей марок Кабтрон® РВП(у), напряжением 6/10 кВ

Сечение кабеля, мм ²	Диаметр жилы, мм	Толщина изоляции, мм	Сечение экрана, мм ²	Толщина наружной оболочки, мм	Наружный диаметр кабеля, мм	Вес кабеля, кг/км	Радиус изгиба при прокладке, мм
1 x 25	6,0	3,4	16	2,4	22,3	610	270
1 x 35	7,0	3,4	16	2,4	23,5	730	290
1 x 50	8,1	3,4	16	3,6	24,8	890	300
1 x 70	9,9	3,4	25	3,6	26,9	1240	330
1 x 95	11,5	3,4	25	3,8	29,2	1410	360
1 x 120	12,9	3,4	35	3,9	31,1	1730	380
1 x 150	14,2	3,4	35	3,9	32,5	2020	390
1 x 185	15,9	3,4	35	4,2	34,0	2350	420
1 x 240	18,3	3,4	50	4,3	36,5	3020	440
1 x 300	20,7	3,4	50	4,5	39,8	3580	480
1 x 400	23,5	3,4	50	4,5	42,8	4630	520
1 x 500	26,5	3,4	50	4,8	47,1	5900	570
1 x 630	30,1	3,4	70	4,8	50,3	7150	620

Электрические характеристики кабелей марок Кабтрон® РВП(у), напряжением 6/10 кВ

Сечение кабеля, мм ²	Длительный ток в воздухе при t возд = 20° С, А		Длительный ток в земле при t земли = 20° С, А		Сопротивление проводника при переменном токе 50 Гц 90° С, Ом/км		Реактивное сопротивление при 50 Гц, Ом/км		Емкость при 50 Гц, Ом/км
	в плоскости	треугольником	в плоскости	треугольником	в плоскости	треугольником	в плоскости	треугольником	
1 x 25	177	156	161	153	0,935	0,936	0,195	0,138	0,220
1 x 35	220	184	194	183	0,676	0,674	0,189	0,129	0,239
1 x 50	261	223	229	214	0,500	0,500	0,181	0,124	0,259
1 x 70	325	281	281	265	0,344	0,344	0,175	0,116	0,301
1 x 95	400	343	339	319	0,248	0,248	0,170	0,110	0,329
1 x 120	463	401	386	366	0,198	0,198	0,165	0,107	0,361
1 x 150	521	450	432	412	0,160	0,163	0,161	0,104	0,388
1 x 185	605	518	492	467	0,127	0,129	0,158	0,101	0,419
1 x 240	710	613	570	544	0,0984	0,0996	0,156	0,097	0,481
1 x 300	813	709	639	607	0,0789	0,0806	0,151	0,093	0,531
1 x 400	945	820	723	693	0,0625	0,0644	0,148	0,090	0,581
1 x 500	1085	949	812	780	0,0496	0,0522	0,147	0,088	0,650
1 x 630	1235	1090	901	878	0,0395	0,0430	0,145	0,087	0,730

**Технические характеристики кабелей
марок Кабтрон® РвВ, Кабтрон® РвВнг(А)-LS, напряжением 6/10 кВ**

Сечение кабеля, мм ²	Диаметр жилы, мм	Толщина изоляции, мм	Сечение экрана, мм ²	Толщина наружной оболочки, мм	Наружный диаметр кабеля, мм	Вес кабеля, кг/км	Радиус изгиба при прокладке, мм
1 x 25	6,0	3,4	16	2,4	22,3	640	270
1 x 35	7,0	3,4	16	2,4	23,5	750	290
1 x 50	8,1	3,4	16	3,6	24,8	920	300
1 x 70	9,9	3,4	25	3,6	26,9	1290	330
1 x 95	11,5	3,4	25	3,8	29,2	1480	360
1 x 120	12,9	3,4	35	3,9	31,1	1810	380
1 x 150	14,2	3,4	35	3,9	32,5	2110	390
1 x 185	15,9	3,4	35	4,2	34,0	2410	420
1 x 240	18,3	3,4	50	4,3	36,5	3120	440
1 x 300	20,7	3,4	50	4,5	39,8	3650	480
1 x 400	23,5	3,4	50	4,5	42,8	4710	520
1 x 500	26,5	3,4	50	4,8	47,1	5980	570
1 x 630	30,1	3,4	70	4,8	50,3	7220	620

**Электрические характеристики кабелей
марок Кабтрон® РвВ, Кабтрон® РвВнг(А)-LS, напряжением 6/10 кВ**

Сечение кабеля, мм ²	Длительный ток в воздухе при t возд = 20° С, А		Длительный ток в земле при t земли = 20° С, А		Сопротивление проводника при переменном токе 50 Гц 90° С, Ом/км		Реактивное сопротивление при 50 Гц, Ом/км		Емкость при 50 Гц, Ом/км
	в плоскости	треугольником	в плоскости	треугольником	в плоскости	треугольником	в плоскости	треугольником	
1 x 25	177	156	161	153	0,935	0,936	0,195	0,138	0,220
1 x 35	220	184	194	183	0,676	0,674	0,189	0,129	0,239
1 x 50	261	223	229	214	0,500	0,500	0,181	0,124	0,259
1 x 70	325	281	281	265	0,344	0,344	0,175	0,116	0,301
1 x 95	400	343	339	319	0,248	0,248	0,170	0,110	0,329
1 x 120	463	401	386	366	0,198	0,198	0,165	0,107	0,361
1 x 150	521	450	432	412	0,160	0,163	0,161	0,104	0,388
1 x 185	605	518	492	467	0,127	0,129	0,158	0,101	0,419
1 x 240	710	613	570	544	0,0984	0,0996	0,156	0,097	0,481
1 x 300	813	709	639	607	0,0789	0,0806	0,151	0,093	0,531
1 x 400	945	820	723	693	0,0625	0,0644	0,148	0,090	0,581
1 x 500	1085	949	812	780	0,0496	0,0522	0,147	0,088	0,650
1 x 630	1235	1090	901	878	0,0395	0,0430	0,145	0,087	0,730

**Технические характеристики кабелей
марок Кабтрон® РвПнг(А)-НФ, напряжением 6/10 кВ**

Сечение кабеля, мм ²	Диаметр жилы, мм	Толщина изоляции, мм	Сечение экрана, мм ²	Толщина наружной оболочки, мм	Наружный диаметр кабеля, мм	Вес кабеля, кг/км	Радиус изгиба при прокладке, мм
1 x 25	6,0	3,4	16	2,4	22,3	690	270
1 x 35	7,0	3,4	16	2,4	23,5	790	290
1 x 50	8,1	3,4	16	3,6	24,8	980	300
1 x 70	9,9	3,4	25	3,6	26,9	1350	330
1 x 95	11,5	3,4	25	3,8	29,2	1580	360
1 x 120	12,9	3,4	35	3,9	31,1	1890	380
1 x 150	14,2	3,4	35	3,9	32,5	2220	390
1 x 185	15,9	3,4	35	4,2	34,0	2520	420
1 x 240	18,3	3,4	50	4,3	36,5	3230	440
1 x 300	20,7	3,4	50	4,5	39,8	3760	480
1 x 400	23,5	3,4	50	4,5	42,8	4820	520
1 x 500	26,5	3,4	50	4,8	47,1	6110	570
1 x 630	30,1	3,4	70	4,8	50,3	7340	620

**Электрические характеристики кабелей
марок Кабтрон® РвПнг(А)-НФ, напряжением 6/10 кВ**

Сечение кабеля, мм ²	Длительный ток в воздухе при t возд = 20° С, А		Длительный ток в земле при t земли = 20° С, А		Сопротивление проводника при переменном токе 50 Гц 90° С, Ом/км		Реактивное сопротивление при 50 Гц, Ом/км		Емкость при 50 Гц, Ом/км
	в плоскости	треугольником	в плоскости	треугольником	в плоскости	треугольником	в плоскости	треугольником	
1 x 25	177	156	161	153	0,935	0,936	0,195	0,138	0,220
1 x 35	220	184	194	183	0,676	0,674	0,189	0,129	0,239
1 x 50	261	223	229	214	0,500	0,500	0,181	0,124	0,259
1 x 70	325	281	281	265	0,344	0,344	0,175	0,116	0,301
1 x 95	400	343	339	319	0,248	0,248	0,170	0,110	0,329
1 x 120	463	401	386	366	0,198	0,198	0,165	0,107	0,361
1 x 150	521	450	432	412	0,160	0,163	0,161	0,104	0,388
1 x 185	605	518	492	467	0,127	0,129	0,158	0,101	0,419
1 x 240	710	613	570	544	0,0984	0,0996	0,156	0,097	0,481
1 x 300	813	709	639	607	0,0789	0,0806	0,151	0,093	0,531
1 x 400	945	820	723	693	0,0625	0,0644	0,148	0,090	0,581
1 x 500	1085	949	812	780	0,0496	0,0522	0,147	0,088	0,650
1 x 630	1235	1090	901	878	0,0395	0,0430	0,145	0,087	0,730

**КАБЕЛИ СИЛОВЫЕ Кабтрон®
/С ИЗОЛЯЦИЕЙ ИЗ ЭТИЛЕНПРОПИЛЕНОВОЙ РЕЗИНЫ НА НАПРЯЖЕНИЕ 6, 10 кВ/**

Кабель Кабтрон® РвКП(у) – силовой медный одножильный кабель, бронированный круглыми проволоками из алюминиевого сплава, в оболочке из полиэтилена.

Область применения

Кабели предназначены для передачи электрической энергии в стационарных установках. Применяются для прокладки в земле, в траншеях, во влажных и мокрых грунтах, допускаются к прокладке в пучинистых почвах и вечно мерзлых грунтах. Данные кабели стойкие к продольно-растягивающим нагрузкам, возможна вертикальная прокладка.

Кабель Кабтрон® РвКВ – силовой одножильный, бронированный круглыми проволоками, в оболочке из ПВХ-пластиката, Кабтрон® РвКрВнг(А)-LS – силовой одножильный, бронированный круглыми проволоками в оболочке из ПВХ-пластиката пониженной пожаропасности.

Область применения

Кабели предназначены для передачи электрической энергии в стационарных установках. Применяются для прокладки в земле, в траншеях, допускаются к прокладке в пучинистых почвах. Разрешены к применению в рудниках и шахтах. Данные кабели стойкие к продольно-растягивающим нагрузкам, возможна вертикальная прокладка.

Кабель Кабтрон® РвКПнг(А)-HF – медный, силовой, одножильный, бронированный круглыми проволоками, в оболочке из галогеночистого материала, нераспространяющего горение.

Область применения

Кабели предназначены для передачи электрической энергии в стационарных установках. Применяются для прокладки на воздухе, в закрытых помещениях, в кабельных коллекторах, по эстакадам. Разрешены к применению в рудниках и шахтах. Данные кабели стойкие к продольно-растягивающим нагрузкам, возможна прокладка по вертикальным поверхностям.

Обозначение для заказа кабеля: Кабтрон® РвКП(у) 1х240/50 6/10кВ

Схема кабеля и описание



1. Медная уплотненная жила 2 класса гибкости
2. Полупроводящий слой по жиле легкоъемный
3. Изоляция из этиленпропиленовой резины, стойкая к поглощению влаги
4. Полупроводящий слой по изоляции легкоъемный
5. Крепированная бумага
6. Индивидуальный экран из медной проволоки и ленты
7. ПЭТ-Ф пленка разделительная
8. Внутренняя оболочка
9. Проволочная броня
10. Наружная оболочка

Кабтрон® РвКП(у) – в оболочке из полиэтилена.
 Кабтрон® РвКВ – в оболочке из ПВХ-пластиката,
 Кабтрон® РвКВнг(А)-LS – в оболочке из ПВХ-пластиката пониженной пожаропасности.
 Кабтрон® РвКПнг(А)-HF – в оболочке из галогеночистого материала, нераспространяющего горение.

**Технические характеристики кабелей,
 бронированных проволоками, марок Кабтрон® РвКП(у),
 напряжением 6/10 кВ**

Сечение кабеля, мм ²	Диаметр жилы, мм	Толщина изоляции, мм	Сечение экрана, мм ²	Толщина наружной оболочки, мм	Наружный диаметр кабеля, мм	Вес кабеля, кг/км	Радиус изгиба при прокладке, мм
1 x 25	6,0	3,4	16	2,4	27,1	720	340
1 x 35	7,0	3,4	16	2,4	28,0	840	350
1 x 50	8,1	3,4	16	3,6	29,0	1020	370
1 x 70	9,9	3,4	25	3,6	31,1	1390	380
1 x 95	11,5	3,4	25	3,8	32,9	1540	410
1 x 120	12,9	3,4	35	3,9	34,2	1950	420
1 x 150	14,2	3,4	35	3,9	36,1	2210	450
1 x 185	15,9	3,4	35	4,2	37,9	2630	470
1 x 240	18,3	3,4	50	4,3	41,1	3390	510
1 x 300	20,7	3,4	50	4,5	43,5	4310	540
1 x 400	23,5	3,4	50	4,5	47,0	4930	570
1 x 500	26,5	3,4	50	4,8	50,1	6090	620
1 x 630	30,1	3,4	70	4,8	55,8	7440	690

**Электрические характеристики кабелей,
 бронированных проволоками, марок Кабтрон® РвКП(у),
 напряжением 6/10 кВ**

Сечение кабеля, мм ²	Длительный ток в воздухе при t возд = 20° С, А		Длительный ток в земле при t земли = 20° С, А		Сопротивление проводника при переменном токе 50 Гц 90° С, Ом/км		Реактивное сопротивление при 50 Гц, Ом/км		Емкость при 50 Гц, Ом/км
	в плоско-сти	треуголь-ником	в плоско-сти	треуголь-ником	в плоско-сти	треуголь-ником	в плоско-сти	треуголь-ником	
1 x 25	176	153	160	153	0,935	0,936	0,195	0,138	0,220
1 x 35	221	183	190	183	0,676	0,674	0,189	0,129	0,239
1 x 50	259	224	229	216	0,500	0,500	0,181	0,124	0,259
1 x 70	323	275	285	266	0,344	0,344	0,175	0,116	0,301
1 x 95	401	337	338	318	0,248	0,248	0,170	0,110	0,329
1 x 120	458	393	387	363	0,198	0,198	0,165	0,107	0,361
1 x 150	517	445	425	407	0,160	0,163	0,161	0,104	0,388
1 x 185	599	513	480	460	0,127	0,129	0,158	0,101	0,419
1 x 240	703	600	565	538	0,0984	0,0996	0,156	0,097	0,481
1 x 300	811	694	633	597	0,0789	0,0806	0,151	0,093	0,531
1 x 400	931	805	717	688	0,0625	0,0644	0,148	0,090	0,581
1 x 500	1078	935	800	773	0,0496	0,0522	0,147	0,088	0,650
1 x 630	1227	1079	898	871	0,0395	0,0430	0,145	0,087	0,730

**Технические характеристики кабелей,
бронированных проволоками, марок Кабтрон® РвКВ,
Кабтрон® РвКВнг(А)-LS, напряжением 6/10 кВ**

Сечение кабеля, мм ²	Диаметр жилы, мм	Толщина изоляции, мм	Сечение экрана, мм ²	Толщина наружной оболочки, мм	Наружный диаметр кабеля, мм	Вес кабеля, кг/км	Радиус изгиба при прокладке, мм
1 x 25	6,0	3,4	16	2,4	27,1	790	340
1 x 35	7,0	3,4	16	2,4	28,0	920	350
1 x 50	8,1	3,4	16	3,6	29,0	1110	370
1 x 70	9,9	3,4	25	3,6	31,1	1470	380
1 x 95	11,5	3,4	25	3,8	32,9	1620	410
1 x 120	12,9	3,4	35	3,9	34,2	2040	420
1 x 150	14,2	3,4	35	3,9	36,1	2280	450
1 x 185	15,9	3,4	35	4,2	37,9	2710	470
1 x 240	18,3	3,4	50	4,3	41,1	3470	510
1 x 300	20,7	3,4	50	4,5	43,5	4390	540
1 x 400	23,5	3,4	50	4,5	47,0	5010	570
1 x 500	26,5	3,4	50	4,8	50,1	6150	620
1 x 630	30,1	3,4	70	4,8	55,8	7520	690

**Электрические характеристики кабелей,
бронированных проволоками, марок Кабтрон® РвКВ,
Кабтрон® РвКВнг(А)-LS, напряжением 6/10 кВ**

Сечение кабеля, мм ²	Длительный ток в воздухе при t возд = 20° С, А		Длительный ток в земле при t земли = 20° С, А		Сопротивление проводника при переменном токе 50 Гц 90° С, Ом/км		Реактивное сопротивление при 50 Гц, Ом/км		Емкость при 50 Гц, Ом/км
	в плоско-сти	треуголь-ником	в плоско-сти	треуголь-ником	в плоско-сти	треуголь-ником	в плоско-сти	треуголь-ником	
1 x 25	176	153	160	153	0,935	0,936	0,195	0,138	0,220
1 x 35	221	183	190	183	0,676	0,674	0,189	0,129	0,239
1 x 50	259	224	229	216	0,500	0,500	0,181	0,124	0,259
1 x 70	323	275	285	266	0,344	0,344	0,175	0,116	0,301
1 x 95	401	337	338	318	0,248	0,248	0,170	0,110	0,329
1 x 120	458	393	387	363	0,198	0,198	0,165	0,107	0,361
1 x 150	517	445	425	407	0,160	0,163	0,161	0,104	0,388
1 x 185	599	513	480	460	0,127	0,129	0,158	0,101	0,419
1 x 240	703	600	565	538	0,0984	0,0996	0,156	0,097	0,481
1 x 300	811	694	633	597	0,0789	0,0806	0,151	0,093	0,531
1 x 400	931	805	717	688	0,0625	0,0644	0,148	0,090	0,581
1 x 500	1078	935	800	773	0,0496	0,0522	0,147	0,088	0,650
1 x 630	1227	1079	898	871	0,0395	0,0430	0,145	0,087	0,730

**Технические характеристики кабелей,
 бронированных проволоками марок Кабтрон® РвКПнг(А)-НФ,
 напряжением 6/10 кВ**

Сечение кабеля, мм ²	Диаметр жилы, мм	Толщина изоляции, мм	Сечение экрана, мм ²	Толщина наружной оболочки, мм	Наружный диаметр кабеля, мм	Вес кабеля, кг/км	Радиус изгиба при прокладке, мм
1 x 25	6,0	3,4	16	2,4	27,1	830	340
1 x 35	7,0	3,4	16	2,4	28,0	950	350
1 x 50	8,1	3,4	16	3,6	29,0	1150	370
1 x 70	9,9	3,4	25	3,6	31,1	1510	380
1 x 95	11,5	3,4	25	3,8	32,9	1670	410
1 x 120	12,9	3,4	35	3,9	34,2	2090	420
1 x 150	14,2	3,4	35	3,9	36,1	2330	450
1 x 185	15,9	3,4	35	4,2	37,9	2740	470
1 x 240	18,3	3,4	50	4,3	41,1	3510	510
1 x 300	20,7	3,4	50	4,5	43,5	4430	540
1 x 400	23,5	3,4	50	4,5	47,0	5060	570
1 x 500	26,5	3,4	50	4,8	50,1	6190	620
1 x 630	30,1	3,4	70	4,8	55,8	7570	690

**Электрические характеристики кабелей,
 бронированных проволоками марок Кабтрон® РвКПнг(А)-НФ,
 напряжением 6/10 кВ**

Сечение кабеля, мм ²	Длительный ток в воздухе при t возд = 20° С, А		Длительный ток в земле при t земли = 20° С, А		Сопротивление проводника при переменном токе 50 Гц 90° С, Ом/км		Реактивное сопротивление при 50 Гц, Ом/км		Емкость при 50 Гц, Ом/км
	в плоско-сти	треугольником	в плоско-сти	треугольником	в плоско-сти	треугольником	в плоско-сти	треугольником	
1 x 25	176	153	160	153	0,935	0,936	0,195	0,138	0,220
1 x 35	221	183	190	183	0,676	0,674	0,189	0,129	0,239
1 x 50	259	224	229	216	0,500	0,500	0,181	0,124	0,259
1 x 70	323	275	285	266	0,344	0,344	0,175	0,116	0,301
1 x 95	401	337	338	318	0,248	0,248	0,170	0,110	0,329
1 x 120	458	393	387	363	0,198	0,198	0,165	0,107	0,361
1 x 150	517	445	425	407	0,160	0,163	0,161	0,104	0,388
1 x 185	599	513	480	460	0,127	0,129	0,158	0,101	0,419
1 x 240	703	600	565	538	0,0984	0,0996	0,156	0,097	0,481
1 x 300	811	694	633	597	0,0789	0,0806	0,151	0,093	0,531
1 x 400	931	805	717	688	0,0625	0,0644	0,148	0,090	0,581
1 x 500	1078	935	800	773	0,0496	0,0522	0,147	0,088	0,650
1 x 630	1227	1079	898	871	0,0395	0,0430	0,145	0,087	0,730

**КАБЕЛИ СИЛОВЫЕ Кабтрон®
/С ИЗОЛЯЦИЕЙ ИЗ ЭТИЛЕНПРОПИЛЕНОВОЙ РЕЗИНЫ НА НАПРЯЖЕНИЕ 6, 10 кВ/**

Кабель Кабтрон® РвБП(у) – силовой медный одножильный кабель, бронированный лентами из алюминиевого сплава, в полиэтиленовой оболочке

Область применения

Кабели предназначены для передачи электрической энергии в стационарных установках. Применяются для прокладки в земле, в траншеях, во влажных и мокрых грунтах.

Кабель Кабтрон® РвБВ – силовой одножильный, бронированный лентами из алюминиевого сплава, в оболочке из ПВХ-пластиката, Кабтрон® РвБВнг(А) -LS – силовой одножильный, бронированный лентами из алюминиевого сплава в оболочке из ПВХ-пластиката пониженной пожаропасности.

Область применения

Кабели предназначены для передачи электрической энергии в стационарных установках. Применяются для прокладки в земле, в траншеях, по кабельным полкам, эстакадам, при групповой прокладке, в закрытых помещениях.

Кабель Кабтрон® РвБПнг(А)-HF – медный, силовой, одножильный, бронированный лентами из алюминиевого сплава, в оболочке из галогеночистого материала, нераспространяющего горение.

Область применения

Кабели предназначены для передачи электрической энергии в стационарных установках. Применяются для прокладки на воздухе, в закрытых помещениях, в кабельных коллекторах, по эстакадам, при групповой прокладке.

Обозначение для заказа кабеля: Кабтрон® РвБП(у) 1х240/50 6/10кВ

Схема кабеля и описание

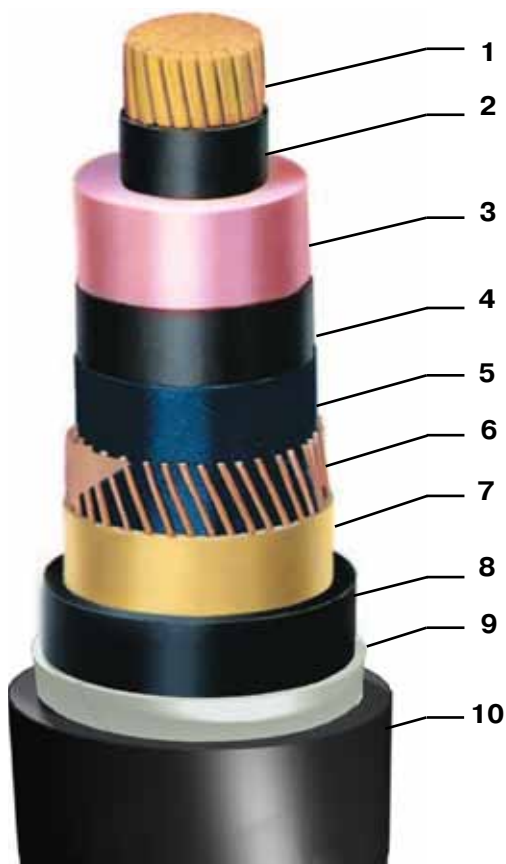

1. Медная уплотненная жила 2 класса гибкости
2. Полупроводящий слой по жиле легкоъемный
3. Изоляция из этиленпропиленовой резины, стойкая к поглощению влаги
4. Полупроводящий слой по изоляции легкоъемный
5. Крепированная бумага
6. Индивидуальный экран из медной проволоки и ленты
7. ПЭТ-Ф пленка разделительная
8. Внутренняя оболочка
9. Ленточная броня
10. Наружная оболочка

Кабтрон® РвБП(у) – в оболочке из полиэтилена.
 Кабтрон® РвБВ – в оболочке из ПВХ-пластиката,
 Кабтрон® РвБВнг(А) - LS – в оболочке из ПВХ-пластиката пониженной пожаропасности.
 Кабтрон® РвБПнг(А)-HF – в оболочке из галогеночистого материала, нераспространяющего горение.

**Технические характеристики кабелей,
 бронированных лентами
 Кабтрон® РвБП(у), напряжением 6/10 кВ**

Сечение кабеля, мм ²	Диаметр жилы, мм	Толщина изоляции, мм	Сечение экрана, мм ²	Толщина наружной оболочки, мм	Наружный диаметр кабеля, мм	Вес кабеля, кг/км	Радиус изгиба при прокладке, мм
1 x 25	6,0	3,4	16	2,4	25,1	670	340
1 x 35	7,0	3,4	16	2,4	26,3	780	350
1 x 50	8,1	3,4	16	3,6	27,0	970	370
1 x 70	9,9	3,4	25	3,6	29,1	1340	380
1 x 95	11,5	3,4	25	3,8	30,9	1490	410
1 x 120	12,9	3,4	35	3,9	31,2	1890	420
1 x 150	14,2	3,4	35	3,9	33,1	2170	450
1 x 185	15,9	3,4	35	4,2	34,9	2570	470
1 x 240	18,3	3,4	50	4,3	39,1	3340	510
1 x 300	20,7	3,4	50	4,5	43,0	4250	540
1 x 400	23,5	3,4	50	4,5	45,3	4860	570
1 x 500	26,5	3,4	50	4,8	48,0	6010	620
1 x 630	30,1	3,4	70	4,8	52,3	7370	690

**Электрические характеристики кабелей,
 бронированных лентами
 Кабтрон® РвБП(у), напряжением 6/10 кВ**

Сечение кабеля, мм ²	Длительный ток в воздухе при t возд = 20° С, А		Длительный ток в земле при t земли = 20° С, А		Сопротивление проводника при переменном токе 50 Гц 90° С, Ом/км		Реактивное сопротивление при 50 Гц, Ом/км		Емкость при 50 Гц, Ом/км
	в плоскости	треугольником	в плоскости	треугольником	в плоскости	треугольником	в плоскости	треугольником	
1 x 25	176	153	160	153	0,935	0,936	0,195	0,138	0,220
1 x 35	221	183	190	183	0,676	0,674	0,189	0,129	0,239
1 x 50	259	224	229	216	0,500	0,500	0,181	0,124	0,259
1 x 70	323	275	285	266	0,344	0,344	0,175	0,116	0,301
1 x 95	401	337	338	318	0,248	0,248	0,170	0,110	0,329
1 x 120	458	393	387	363	0,198	0,198	0,165	0,107	0,361
1 x 150	517	445	425	407	0,160	0,163	0,161	0,104	0,388
1 x 185	599	513	480	460	0,127	0,129	0,158	0,101	0,419
1 x 240	703	600	565	538	0,0984	0,0996	0,156	0,097	0,481
1 x 300	811	694	633	597	0,0789	0,0806	0,151	0,093	0,531
1 x 400	931	805	717	688	0,0625	0,0644	0,148	0,090	0,581
1 x 500	1078	935	800	773	0,0496	0,0522	0,147	0,088	0,650
1 x 630	1227	1079	898	871	0,0395	0,0430	0,145	0,087	0,730

**Технические характеристики кабелей,
 бронированных лентами
 Кабтрон® РвБВ, Кабтрон® РвБВнг(А)-LS, напряжением 6/10 кВ**

Сечение кабеля, мм ²	Диаметр жилы, мм	Толщина изоляции, мм	Сечение экрана, мм ²	Толщина наружной оболочки, мм	Наружный диаметр кабеля, мм	Вес кабеля, кг/км	Радиус изгиба при прокладке, мм
1 x 25	6,0	3,4	16	2,4	25,1	720	340
1 x 35	7,0	3,4	16	2,4	26,3	820	350
1 x 50	8,1	3,4	16	3,6	27,0	1010	370
1 x 70	9,9	3,4	25	3,6	29,1	1380	380
1 x 95	11,5	3,4	25	3,8	30,9	1540	410
1 x 120	12,9	3,4	35	3,9	31,2	1950	420
1 x 150	14,2	3,4	35	3,9	33,1	2230	450
1 x 185	15,9	3,4	35	4,2	34,9	2640	470
1 x 240	18,3	3,4	50	4,3	39,1	3410	510
1 x 300	20,7	3,4	50	4,5	43,0	4320	540
1 x 400	23,5	3,4	50	4,5	45,3	4940	570
1 x 500	26,5	3,4	50	4,8	48,0	6080	620
1 x 630	30,1	3,4	70	4,8	52,3	7450	690

**Электрические характеристики кабелей,
 бронированных лентами
 Кабтрон® РвБВ, Кабтрон® РвБВнг(А)-LS, напряжением 6/10 кВ**

Сечение кабеля, мм ²	Длительный ток в воздухе при t возд = 20° С, А		Длительный ток в земле при t земли = 20° С, А		Сопротивление проводника при переменном токе 50 Гц 90° С, Ом/км		Реактивное сопротивление при 50 Гц, Ом/км		Емкость при 50 Гц, Ом/км
	в плоскости	треугольником	в плоскости	треугольником	в плоскости	треугольником	в плоскости	треугольником	
1 x 25	176	153	160	153	0,935	0,936	0,195	0,138	0,220
1 x 35	221	183	190	183	0,676	0,674	0,189	0,129	0,239
1 x 50	259	224	229	216	0,500	0,500	0,181	0,124	0,259
1 x 70	323	275	285	266	0,344	0,344	0,175	0,116	0,301
1 x 95	401	337	338	318	0,248	0,248	0,170	0,110	0,329
1 x 120	458	393	387	363	0,198	0,198	0,165	0,107	0,361
1 x 150	517	445	425	407	0,160	0,163	0,161	0,104	0,388
1 x 185	599	513	480	460	0,127	0,129	0,158	0,101	0,419
1 x 240	703	600	565	538	0,0984	0,0996	0,156	0,097	0,481
1 x 300	811	694	633	597	0,0789	0,0806	0,151	0,093	0,531
1 x 400	931	805	717	688	0,0625	0,0644	0,148	0,090	0,581
1 x 500	1078	935	800	773	0,0496	0,0522	0,147	0,088	0,650
1 x 630	1227	1079	898	871	0,0395	0,0430	0,145	0,087	0,730

**Технические характеристики кабелей,
 бронированных лентами
 Кабтрон® РвБПнг(А)-HF, напряжением 6/10 кВ**

Сечение кабеля, мм ²	Диаметр жилы, мм	Толщина изоляции, мм	Сечение экрана, мм ²	Толщина наружной оболочки, мм	Наружный диаметр кабеля, мм	Вес кабеля, кг/км	Радиус изгиба при прокладке, мм
1 x 25	6,0	3,4	16	2,4	25,1	740	340
1 x 35	7,0	3,4	16	2,4	26,3	840	350
1 x 50	8,1	3,4	16	3,6	27,0	1030	370
1 x 70	9,9	3,4	25	3,6	29,1	1410	380
1 x 95	11,5	3,4	25	3,8	30,9	1570	410
1 x 120	12,9	3,4	35	3,9	31,2	1980	420
1 x 150	14,2	3,4	35	3,9	33,1	2270	450
1 x 185	15,9	3,4	35	4,2	34,9	2680	470
1 x 240	18,3	3,4	50	4,3	39,1	3460	510
1 x 300	20,7	3,4	50	4,5	43,0	4370	540
1 x 400	23,5	3,4	50	4,5	45,3	5010	570
1 x 500	26,5	3,4	50	4,8	48,0	6150	620
1 x 630	30,1	3,4	70	4,8	52,3	7510	690

**Электрические характеристики кабелей,
 бронированных лентами
 Кабтрон® РвБПнг(А)-HF, напряжением 6/10 кВ**

Сечение кабеля, мм ²	Длительный ток в воздухе при t возд = 20° С, А		Длительный ток в земле при t земли = 20° С, А		Сопротивление проводника при переменном токе 50 Гц 90° С, Ом/км		Реактивное сопротивление при 50 Гц, Ом/км		Емкость при 50 Гц, Ом/км
	в плоскости	треугольником	в плоскости	треугольником	в плоскости	треугольником	в плоскости	треугольником	
1 x 25	176	153	160	153	0,935	0,936	0,195	0,138	0,220
1 x 35	221	183	190	183	0,676	0,674	0,189	0,129	0,239
1 x 50	259	224	229	216	0,500	0,500	0,181	0,124	0,259
1 x 70	323	275	285	266	0,344	0,344	0,175	0,116	0,301
1 x 95	401	337	338	318	0,248	0,248	0,170	0,110	0,329
1 x 120	458	393	387	363	0,198	0,198	0,165	0,107	0,361
1 x 150	517	445	425	407	0,160	0,163	0,161	0,104	0,388
1 x 185	599	513	480	460	0,127	0,129	0,158	0,101	0,419
1 x 240	703	600	565	538	0,0984	0,0996	0,156	0,097	0,481
1 x 300	811	694	633	597	0,0789	0,0806	0,151	0,093	0,531
1 x 400	931	805	717	688	0,0625	0,0644	0,148	0,090	0,581
1 x 500	1078	935	800	773	0,0496	0,0522	0,147	0,088	0,650
1 x 630	1227	1079	898	871	0,0395	0,0430	0,145	0,087	0,730

**КАБЕЛИ СИЛОВЫЕ Кабтрон®
/С ИЗОЛЯЦИЕЙ ИЗ ЭТИЛЕНПРОПИЛЕНОВОЙ РЕЗИНЫ НА НАПРЯЖЕНИЕ 6, 10 кВ/**

Кабель Кабтрон® РвП(у) – медный, силовой, трехжильный, небронированный, в оболочке из полиэтилена.

Область применения

Кабели предназначены для передачи электрической энергии в стационарных установках. Применяются для прокладки в земле, в траншеях, во влажных почвах.

Кабель Кабтрон® РвВ – медный, силовой, трехжильный, небронированный, в оболочке из ПВХ-пластиката, Кабтрон® РвВнг(А)-LS – медный, силовой трехжильный, небронированный в оболочке из ПВХ-пластиката пониженной пожаропасности.

Область применения

Кабели предназначены для передачи электрической энергии в стационарных установках. Применяются для прокладки в земле, в траншеях, по кабельным полкам, эстакадам, в закрытых помещениях.

Кабель Кабтрон® РвПнг(А)-HF – медный, силовой, трехжильный небронированный в оболочке из галогеночистого материала, нераспространяющей горение.

Область применения

Кабели предназначены для передачи электрической энергии в стационарных установках. Применяются для прокладки на воздухе, в закрытых помещениях, в кабельных коллекторах, по эстакадам, при групповой прокладке.

Обозначение для заказа кабеля: Кабтрон® РвВнг(А)-LS 3x240/50 6/10кВ

Схема кабеля и описание

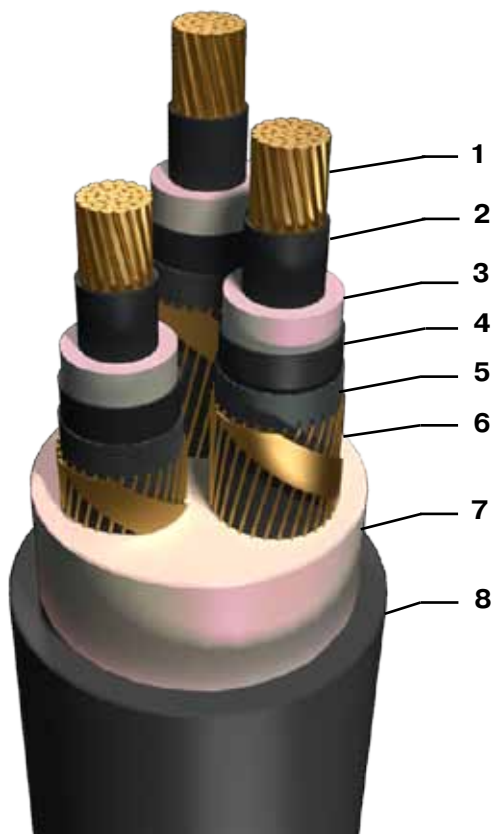

1. Медная уплотненная жила 2 класса гибкости
2. Полупроводящий слой по жиле легкоъемный
3. Изоляция из этиленпропиленовой резины, стойкая к поглощению влаги
4. Полупроводящий слой по изоляции легкоъемный
5. Крепированная бумага
6. Индивидуальный экран из медной проволоки и ленты
7. Заполнение
8. Наружная оболочка:

Кабтрон® РвП(у) – в оболочке из полиэтилена.
 Кабтрон® РвВ – в оболочке из ПВХ-пластиката,
 Кабтрон® РвВнг(А)-LS – в оболочке из ПВХ-пластиката пониженной пожаропасности.
 Кабтрон® РвПнг(А)-HF – в оболочке из галогеночистого материала, нераспространяющего горение.

**Технические характеристики кабелей марок Кабтрон® РВП(у),
 напряжением 6/10 кВ**

Сечение кабеля, мм ²	Диаметр жилы, мм	Толщина изоляции, мм	Сечение экрана, мм ²	Толщина наружной оболочки, мм	Наружный диаметр кабеля, мм	Вес кабеля, кг/км	Радиус изгиба при прокладке, мм
3 x 25	6,0	3,4	16	2,4	43,5	2 450	570
3 x 35	7,0	3,4	16	2,4	46,3	2 840	600
3 x 50	8,1	3,4	16	3,6	49,4	3 370	650
3 x 70	9,9	3,4	25	3,6	52,7	4 180	690
3 x 95	11,5	3,4	25	3,8	58,3	5 230	760
3 x 120	12,9	3,4	35	3,9	60,1	6 220	790
3 x 150	14,2	3,4	35	3,9	63,2	7 270	830
3 x 185	15,9	3,4	35	4,2	67,4	8 690	880
3 x 240	18,3	3,4	50	4,3	74,3	10 810	970
3 x 300	20,7	3,4	50	4,5	79,5	13 170	1 040
3 x 400	23,5	3,4	50	4,5	86,8	16 210	1 130
3 x 500	26,5	3,4	50	4,5	94,8	20 130	1 240

**Электрические характеристики кабелей марок
 Кабтрон® РВП(у), напряжением 6/10 кВ**

Сечение кабеля, мм ²	Рабочая температура жилы, °С	Допустимая температура жилы при токе КЗ, °С	Длительный ток, А		Сопротивление проводника при переменном токе, Ом/км (при t=90 °С, 50 Гц)	Активное сопротивление, при 20 °С
			при прокладке в воздухе при t возд = 20 °С	при прокладке в земле при t земли = 20 °С		
3 x 25	90	250	146	147	0,936	0,734
3 x 35	90	250	175	179	0,675	0,529
3 x 50	90	250	208	211	0,497	0,391
3 x 70	90	250	261	258	0,344	0,270
3 x 95	90	250	313	310	0,249	0,195
3 x 120	90	250	363	349	0,197	0,155
3 x 150	90	250	409	390	0,160	0,125
3 x 185	90	250	469	437	0,129	0,100
3 x 240	90	250	558	501	0,099	0,0761
3 x 300	90	250	628	570	0,0815	0,0607
3 x 400	90	250	710	650	0,0658	0,0475
3 x 500	90	250	828	743	0,0536	0,0368

**Технические характеристики кабелей
марок Кабтрон® РвВ, Кабтрон® РвВнг(А)-LS напряжением 6/10 кВ**

Сечение кабеля, мм ²	Диаметр жилы, мм	Толщина изоляции, мм	Сечение экрана, мм ²	Толщина наружной оболочки, мм	Наружный диаметр кабеля, мм	Вес кабеля, кг/км	Радиус изгиба при прокладке, мм
3 x 25	6,0	3,4	16	2,4	43,5	2 650	570
3 x 35	7,0	3,4	16	2,4	46,3	3 010	600
3 x 50	8,1	3,4	16	3,6	49,4	3 520	650
3 x 70	9,9	3,4	25	3,6	52,7	4 340	690
3 x 95	11,5	3,4	25	3,8	58,3	5 380	760
3 x 120	12,9	3,4	35	3,9	60,1	6 370	790
3 x 150	14,2	3,4	35	3,9	63,2	7 430	830
3 x 185	15,9	3,4	35	4,2	67,4	8 850	880
3 x 240	18,3	3,4	50	4,3	74,3	10 970	970
3 x 300	20,7	3,4	50	4,5	79,5	13 230	1 040
3 x 400	23,5	3,4	50	4,5	86,8	16 380	1 130
3 x 500	26,5	3,4	50	4,5	94,8	20 310	1 240

**Электрические характеристики кабелей
марок Кабтрон® РвВ, Кабтрон® РвВнг(А)-LS напряжением 6/10 кВ**

Сечение кабеля, мм ²	Рабочая температура жилы, °С	Допустимая температура жилы при токе КЗ, °С	Длительный ток, А		Сопротивление проводника при переменном токе, Ом/км (при t=90 °С, 50 Гц)	Активное сопротивление, при 20 °С
			при прокладке в воздухе при t возд = 20 °С	при прокладке в земле при t земли = 20 °С		
3 x 25	90	250	146	147	0,936	0,734
3 x 35	90	250	175	179	0,675	0,529
3 x 50	90	250	208	211	0,497	0,391
3 x 70	90	250	261	258	0,344	0,270
3 x 95	90	250	313	310	0,249	0,195
3 x 120	90	250	363	349	0,197	0,155
3 x 150	90	250	409	390	0,160	0,125
3 x 185	90	250	469	437	0,129	0,100
3 x 240	90	250	558	501	0,099	0,0761
3 x 300	90	250	628	570	0,0815	0,0607
3 x 400	90	250	710	650	0,0658	0,0475
3 x 500	90	250	828	743	0,0536	0,0368

**Технические характеристики кабелей
марок Кабтрон® РВПнг(А)-HF, напряжением 6/10 кВ**

Сечение кабеля, мм ²	Диаметр жилы, мм	Толщина изоляции, мм	Сечение экрана, мм ²	Толщина наружной оболочки, мм	Наружный диаметр кабеля, мм	Вес кабеля, кг/км	Радиус изгиба при прокладке, мм
3 x 25	6,0	3,4	16	2,4	43,5	2 450	570
3 x 35	7,0	3,4	16	2,4	46,3	2 840	600
3 x 50	8,1	3,4	16	3,6	49,4	3 370	650
3 x 70	9,9	3,4	25	3,6	52,7	4 180	690
3 x 95	11,5	3,4	25	3,8	58,3	5 230	760
3 x 120	12,9	3,4	35	3,9	60,1	6 220	790
3 x 150	14,2	3,4	35	3,9	63,2	7 270	830
3 x 185	15,9	3,4	35	4,2	67,4	8 690	880
3 x 240	18,3	3,4	50	4,3	74,3	10 810	970
3 x 300	20,7	3,4	50	4,5	79,5	13 170	1 040
3 x 400	23,5	3,4	50	4,5	86,8	16 210	1 130
3 x 500	26,5	3,4	50	4,5	94,8	20 130	1 240

**Электрические характеристики кабелей
марок Кабтрон® РВПнг(А)-HF, напряжением 6/10 кВ**

Сечение кабеля, мм ²	Рабочая температура жилы, °С	Допустимая температура жилы при токе КЗ, °С	Длительный ток, А		Сопротивление проводника при переменном токе, Ом/км (при t=90 °С, 50 Гц)	Активное сопротивление, при 20 °С
			при прокладке в воздухе при t возд = 20 °С	при прокладке в земле при t земли = 20 °С		
3 x 25	90	250	146	147	0,936	0,734
3 x 35	90	250	175	179	0,675	0,529
3 x 50	90	250	208	211	0,497	0,391
3 x 70	90	250	261	258	0,344	0,270
3 x 95	90	250	313	310	0,249	0,195
3 x 120	90	250	363	349	0,197	0,155
3 x 150	90	250	409	390	0,160	0,125
3 x 185	90	250	469	437	0,129	0,100
3 x 240	90	250	558	501	0,099	0,0761
3 x 300	90	250	628	570	0,0815	0,0607
3 x 400	90	250	710	650	0,0658	0,0475
3 x 500	90	250	828	743	0,0536	0,0368

**КАБЕЛИ СИЛОВЫЕ Кабтрон®
/С ИЗОЛЯЦИЕЙ ИЗ ЭТИЛЕНПРОПИЛЕНОВОЙ РЕЗИНЫ НА НАПРЯЖЕНИЕ 6, 10 кВ/**

Кабель Кабтрон® РвКП(у) – медный, силовой, трехжильный, бронированный стальными гальванизированными проволоками, в оболочке из полиэтилена.

Область применения

Кабели предназначены для передачи электрической энергии в стационарных установках. Применяются для прокладки в земле, в траншеях, во влажных и пучинистых грунтах, вечно мерзлых грунтах. Данные кабели стойкие к продольным растягивающим нагрузкам, могут использоваться при вертикальной прокладке.

Кабель Кабтрон® РвКВ – силовой, трехжильный, бронированный стальными гальванизированными проволоками, в оболочке из ПВХ-пластиката, Кабтрон® РвКВнг(А)-LS – силовой, трехжильный, бронированный стальными гальванизированными проволоками, в оболочке из ПВХ-пластиката пониженной пожаропасности.

Область применения

Кабели предназначены для передачи электрической энергии в стационарных установках. Применяются для прокладки в земле, в траншеях, по кабельным полкам, эстакадам, в закрытых помещениях. Разрешены к применению в шахтах и рудниках, на предприятиях нефтегазовой отрасли. Данные кабели стойкие к продольным растягивающим нагрузкам, могут использоваться при вертикальной прокладке.

Кабель Кабтрон® РвКПнг(А)-HF – силовой трехжильный, бронированный стальными гальванизированными проволоками, в галогеночистой оболочке, нераспространяющей горение.

Область применения

Кабели предназначены для передачи электрической энергии в стационарных установках. Применяются для прокладки по кабельным полкам, эстакадам, в закрытых помещениях, при групповой прокладке. Разрешены к применению в шахтах и рудниках, на предприятиях нефтегазовой отрасли. Данные кабели стойкие к продольным растягивающим нагрузкам, могут использоваться при вертикальной прокладке.

Обозначение для заказа кабеля:

Кабтрон® РвКПнг(А)-HF 3x185/35 6/10кВ

Схема кабеля и описание

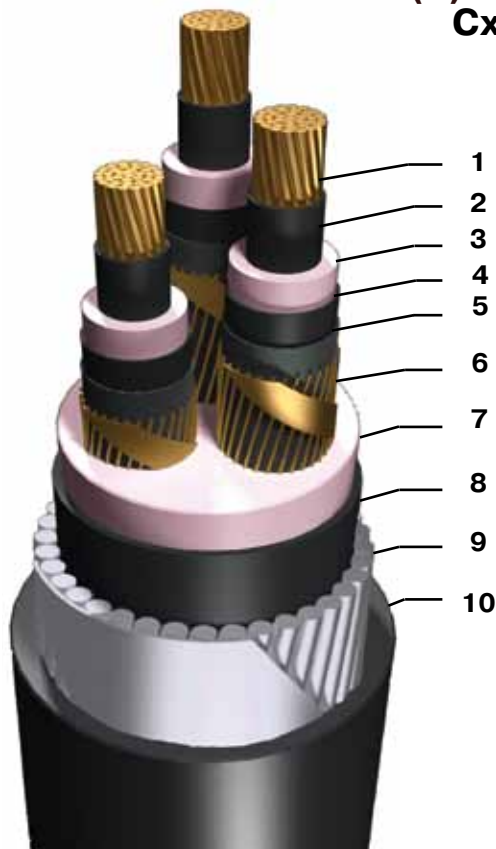

1. Медная уплотненная жила 2 класса гибкости
2. Полупроводящий слой по жиле легкоъемный
3. Изоляция из этиленпропиленовой резины, стойкая к поглощению влаги
4. Полупроводящий слой по изоляции легкоъемный
5. Крепированная бумага
6. Индивидуальный экран из медной проволоки и ленты
7. Заполнение
8. Внутренняя оболочка
9. Броня из стальных гальванизированных проволок и стальной ленты

10. Наружная оболочка:

Кабтрон® РвКП(у) – в оболочке из полиэтилена;
 Кабтрон® РвКВ – в оболочке из ПВХ-пластиката;
 Кабтрон® РвКВнг(А)-LS – в оболочке из ПВХ-пластиката пониженной пожаропасности;
 Кабтрон® РвКПнг(А)-HF – в оболочке из галогеночистого материала, нераспространяющего горение.

**Технические характеристики кабелей марок
 Кабтрон® РвКП(у), напряжением 6/10 кВ**

Сечение кабеля, мм ²	Диаметр жилы, мм	Толщина изоляции, мм	Сечение экрана, мм ²	Толщина наружной оболочки, мм	Наружный диаметр кабеля, мм	Вес кабеля, кг/км	Радиус изгиба при прокладке, мм
3 x 25	6.0	3.4	16	2,4	50,0	3 900	650
3 x 35	7.0	3.4	16	2,4	53,2	4 410	690
3 x 50	8.1	3.4	16	3,6	56,1	5 100	750
3 x 70	9.9	3.4	25	3,6	60,3	6 120	810
3 x 95	11.5	3.4	25	3,8	63,8	7 310	869
3 x 120	12.9	3.4	35	3,9	68,2	8 390	920
3 x 150	14.2	3.4	35	3,9	71,5	9 630	960
3 x 185	15.9	3.4	35	4,2	76,1	11 090	1020
3 x 240	18.3	3.4	50	4,3	81,5	13 440	1050
3 x 300	20.7	3.4	50	4,5	87,9	16 020	1170
3 x 400	23.5	3.4	50	4,5	95,7	19 490	1270

**Электрические характеристики кабелей марок
 Кабтрон® РвКП(у), напряжением 6/10 кВ**

Сечение кабеля, мм ²	Рабочая температура жилы, °С	Допустимая температура жилы при токе КЗ, °С	Длительный ток, А		Сопротивление проводника при переменном токе, Ом/км (при t=90 °С, 50 Гц)	Активное сопротивление, при 20 °С
			при прокладке в воздухе при t возд = 20 °С	при прокладке в земле при t земли = 20 °С		
3 x 25	90	250	144	142	0,936	0,734
3 x 35	90	250	170	171	0,675	0,529
3 x 50	90	250	204	203	0,497	0,391
3 x 70	90	250	251	248	0,344	0,270
3 x 95	90	250	305	297	0,249	0,195
3 x 120	90	250	351	336	0,197	0,155
3 x 150	90	250	392	376	0,160	0,125
3 x 185	90	250	447	423	0,129	0,100
3 x 240	90	250	524	489	0,099	0,0761
3 x 300	90	250	595	551	0,0815	0,0607
3 x 400	90	250	676	622	0,0658	0,0475

**Технические характеристики кабелей марок Кабтрон® РвКВ,
 Кабтрон® РвКВнг(А)-LS, напряжением 6/10 кВ**

Сечение кабеля, мм ²	Диаметр жилы, мм	Толщина изоляции, мм	Сечение экрана, мм ²	Толщина наружной оболочки, мм	Наружный диаметр кабеля, мм	Вес кабеля, кг/км	Радиус изгиба при прокладке, мм
3 x 25	6.0	3.4	16	2,4	50,0	4 120	650
3 x 35	7.0	3.4	16	2,4	53,2	4 660	690
3 x 50	8.1	3.4	16	3,6	56,1	5 270	750
3 x 70	9.9	3.4	25	3,6	60,3	6 280	810
3 x 95	11.5	3.4	25	3,8	63,8	7 460	869
3 x 120	12.9	3.4	35	3,9	68,2	8 520	920
3 x 150	14.2	3.4	35	3,9	71,5	9 860	960
3 x 185	15.9	3.4	35	4,2	76,1	11 290	1020
3 x 240	18.3	3.4	50	4,3	81,5	13 620	1050
3 x 300	20.7	3.4	50	4,5	87,9	16 200	1170
3 x 400	23.5	3.4	50	4,5	95,7	19 670	1270

**Электрические характеристики кабелей марок Кабтрон® РвКрВ,
 Кабтрон® РвКВнг(А)-LS, напряжением 6/10 кВ**

Сечение кабеля, мм ²	Рабочая температура жилы, °С	Допустимая температура жилы при токе КЗ, °С	Длительный ток, А		Сопротивление проводника при переменном токе, Ом/км (при t=90 °С, 50 Гц)	Активное сопротивление, при 20 °С
			при прокладке в воздухе при t возд = 20 °С	при прокладке в земле при t земли = 20 °С		
3 x 25	90	250	144	142	0,936	0,734
3 x 35	90	250	170	171	0,675	0,529
3 x 50	90	250	204	203	0,497	0,391
3 x 70	90	250	251	248	0,344	0,270
3 x 95	90	250	305	297	0,249	0,195
3 x 120	90	250	351	336	0,197	0,155
3 x 150	90	250	392	376	0,160	0,125
3 x 185	90	250	447	423	0,129	0,100
3 x 240	90	250	524	489	0,099	0,0761
3 x 300	90	250	595	551	0,0815	0,0607
3 x 400	90	250	676	622	0,0658	0,0475

**Технические характеристики кабелей марок Кабтрон® РвКПнг(А)-НФ,
 напряжением 6/10 кВ**

Сечение кабеля, мм ²	Диаметр жилы, мм	Толщина изоляции, мм	Сечение экрана, мм ²	Толщина наружной оболочки, мм	Наружный диаметр кабеля, мм	Вес кабеля, кг/км	Радиус изгиба при прокладке, мм
3 x 25	6.0	3.4	16	2,4	50,0	4 140	650
3 x 35	7.0	3.4	16	2,4	53,2	4 710	690
3 x 50	8.1	3.4	16	3,6	56,1	5 320	750
3 x 70	9.9	3.4	25	3,6	60,3	6 390	810
3 x 95	11.5	3.4	25	3,8	63,8	7 580	869
3 x 120	12.9	3.4	35	3,9	68,2	8 660	920
3 x 150	14.2	3.4	35	3,9	71,5	10 010	960
3 x 185	15.9	3.4	35	4,2	76,1	11 410	1020
3 x 240	18.3	3.4	50	4,3	81,5	13 740	1050
3 x 300	20.7	3.4	50	4,5	87,9	16 280	1170
3 x 400	23.5	3.4	50	4,5	95,7	19 820	1270

**Электрические характеристики кабелей марок
 Кабтрон® РвКПнг(А)-НФ,
 напряжением 6/10 кВ**

Сечение кабеля, мм ²	Рабочая температура жилы, °С	Допустимая температура жилы при токе КЗ, °С	Длительный ток, А		Сопротивление проводника при переменном токе, Ом/км (при t=90 °С, 50 Гц)	Активное сопротивление, при 20 °С
			при прокладке в воздухе при t возд = 20 °С	при прокладке в земле при t земли = 20 °С		
3 x 25	90	250	144	142	0,936	0,734
3 x 35	90	250	170	171	0,675	0,529
3 x 50	90	250	204	203	0,497	0,391
3 x 70	90	250	251	248	0,344	0,270
3 x 95	90	250	305	297	0,249	0,195
3 x 120	90	250	351	336	0,197	0,155
3 x 150	90	250	392	376	0,160	0,125
3 x 185	90	250	447	423	0,129	0,100
3 x 240	90	250	524	489	0,099	0,0761
3 x 300	90	250	595	551	0,0815	0,0607
3 x 400	90	250	676	622	0,0658	0,0475

**КАБЕЛИ СИЛОВЫЕ Кабтрон®
/С ИЗОЛЯЦИЕЙ ИЗ ЭТИЛЕНПРОПИЛЕНОВОЙ РЕЗИНЫ НА НАПРЯЖЕНИЕ 6, 10 кВ/**

Кабель Кабтрон® РвБП(у) – медный, силовой, трехжильный, бронированный гальванизированными стальными лентами, в оболочке из полиэтилена.

Область применения

Кабели предназначены для передачи электрической энергии в стационарных установках. Применяются для прокладки в земле, в траншеях, во влажных и мокрых грунтах.

Кабель Кабтрон® РвБВ – силовой трехжильный, бронированный стальными гальванизированными лентами, в оболочке из ПВХ-пластиката, Кабтрон® РвБВнг(А)-LS – силовой трехжильный, бронированный стальными гальванизированными лентами в оболочке из ПВХ-пластиката пониженной пожаропасности.

Область применения

Кабели предназначены для передачи электрической энергии в стационарных установках. Применяются для прокладки в земле, в траншеях, по кабельным полкам, эстакадам, в закрытых помещениях. Разрешены к применению в шахтах и рудниках, на предприятиях нефте-газовой отрасли.

Кабель Кабтрон® РвБПнг(А)-HF – силовой трехжильный, бронированный стальными гальванизированными проволоками, в галогеночистой оболочке, нераспространяющей горение.

Область применения

Кабели предназначены для передачи электрической энергии в стационарных установках. Применяются для прокладки по кабельным полкам, эстакадам, в закрытых помещениях, при групповой прокладке. Разрешены к применению в шахтах и рудниках, на предприятиях нефте-газовой отрасли.

Обозначение для заказа кабеля: Кабтрон® РвБВнг(А)-LS 3х300/50 6/10кВ

Схема кабеля и описание

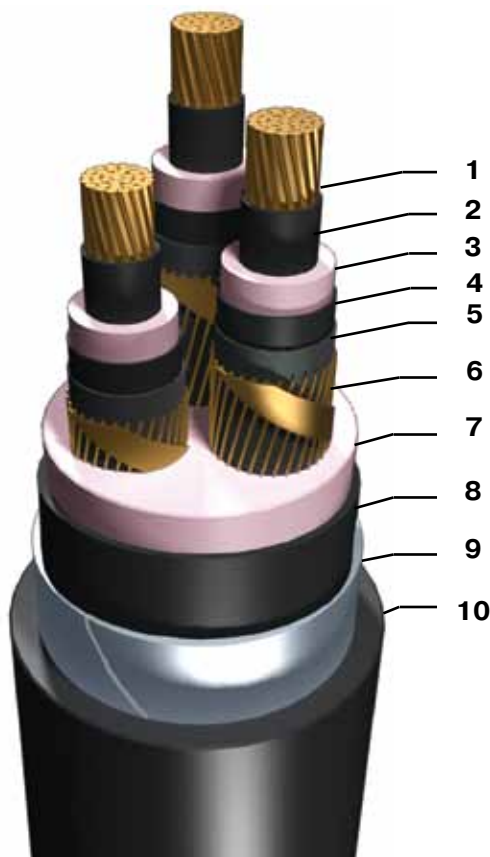

1. Медная уплотненная жила 2 класса гибкости
2. Полупроводящий слой по жиле легкоъемный
3. Изоляция из этиленпропиленовой резины, стойкая к поглощению влаги
4. Полупроводящий слой по изоляции легкоъемный
5. Крепированная бумага
6. Индивидуальный экран из медной проволоки и ленты
7. Заполнение
8. Внутренняя оболочка
9. Броня из двойной гальванизированной стальной ленты
10. Наружная оболочка:

Кабтрон® РвБП(у) – в оболочке из полиэтилена;
Кабтрон® РвБВ – в оболочке из ПВХ-пластиката;
Кабтрон® РвБВнг(А)-LS – в оболочке из ПВХ-пластиката пониженной пожаропасности;
Кабтрон® РвБПнг(А)-HF – в оболочке из галогеночистого материала, нераспространяющего горение.

**Технические характеристики кабелей марок Кабтрон® РвБП(у),
 напряжением 6/10 кВ**

Сечение кабеля, мм ²	Диаметр жилы, мм	Толщина изоляции, мм	Сечение экрана, мм ²	Толщина наружной оболочки, мм	Наружный диаметр кабеля, мм	Вес кабеля, кг/км	Радиус изгиба при прокладке, мм
3 x 25	6.0	3.4	16	2,4	48,0	3 290	650
3 x 35	7.0	3.4	16	2,4	51,0	3 710	690
3 x 50	8.1	3.4	16	3,6	54,3	4 480	750
3 x 70	9.9	3.4	25	3,6	57,9	5 680	810
3 x 95	11.5	3.4	25	3,8	61,2	6 610	869
3 x 120	12.9	3.4	35	3,9	65,7	7 680	920
3 x 150	14.2	3.4	35	3,9	69,1	8 910	960
3 x 185	15.9	3.4	35	4,2	73,4	10 290	1020
3 x 240	18.3	3.4	50	4,3	79,3	12 630	1050
3 x 300	20.7	3.4	50	4,5	85,0	15 190	1170
3 x 400	23.5	3.4	50	4,5	92,1	18 440	1270

**Электрические характеристики кабелей марок Кабтрон® РвБП(у),
 напряжением 6/10 кВ**

Сечение кабеля, мм ²	Рабочая температура жилы, °С	Допустимая температура жилы при токе КЗ, °С	Длительный ток, А		Сопротивление проводника при переменном токе, Ом/км (при t=90 °С, 50 Гц)	Активное сопротивление, при 20 °С
			при прокладке в воздухе при t возд = 20 °С	при прокладке в земле при t земли = 20 °С		
3 x 25	90	250	144	142	0,936	0,734
3 x 35	90	250	170	171	0,675	0,529
3 x 50	90	250	204	203	0,497	0,391
3 x 70	90	250	251	248	0,344	0,270
3 x 95	90	250	305	297	0,249	0,195
3 x 120	90	250	351	336	0,197	0,155
3 x 150	90	250	392	376	0,160	0,125
3 x 185	90	250	447	423	0,129	0,100
3 x 240	90	250	524	489	0,099	0,0761
3 x 300	90	250	595	551	0,0815	0,0607
3 x 400	90	250	676	622	0,0658	0,0475

**Технические характеристики кабелей марок Кабтрон® РвБВ,
Кабтрон® РвБВнг(А)-LS, напряжением 6/10 кВ**

Сечение кабеля, мм ²	Диаметр жилы, мм	Толщина изоляции, мм	Сечение экрана, мм ²	Толщина наружной оболочки, мм	Наружный диаметр кабеля, мм	Вес кабеля, кг/км	Радиус изгиба при прокладке, мм
3 x 25	6.0	3.4	16	2,4	48,0	3 350	650
3 x 35	7.0	3.4	16	2,4	51,0	3 840	690
3 x 50	8.1	3.4	16	3,6	54,3	4 560	750
3 x 70	9.9	3.4	25	3,6	57,9	5 570	810
3 x 95	11.5	3.4	25	3,8	61,2	6 690	869
3 x 120	12.9	3.4	35	3,9	65,7	7 750	920
3 x 150	14.2	3.4	35	3,9	69,1	8 990	960
3 x 185	15.9	3.4	35	4,2	73,4	10 410	1020
3 x 240	18.3	3.4	50	4,3	79,3	12 720	1050
3 x 300	20.7	3.4	50	4,5	85,0	15 310	1170
3 x 400	23.5	3.4	50	4,5	92,1	18 620	1270

**Электрические характеристики кабелей марок Кабтрон® РвБВ,
Кабтрон® РвБВнг(А)-LS, напряжением 6/10 кВ**

Сечение кабеля, мм ²	Рабочая температура жилы, °С	Допустимая температура жилы при токе КЗ, °С	Длительный ток, А		Сопротивление проводника при переменном токе, Ом/км (при t=90 °С, 50 Гц)	Активное сопротивление, при 20 °С
			при прокладке в воздухе при t возд = 20 °С	при прокладке в земле при t земли = 20 °С		
3 x 25	90	250	144	142	0,936	0,734
3 x 35	90	250	170	171	0,675	0,529
3 x 50	90	250	204	203	0,497	0,391
3 x 70	90	250	251	248	0,344	0,270
3 x 95	90	250	305	297	0,249	0,195
3 x 120	90	250	351	336	0,197	0,155
3 x 150	90	250	392	376	0,160	0,125
3 x 185	90	250	447	423	0,129	0,100
3 x 240	90	250	524	489	0,099	0,0761
3 x 300	90	250	595	551	0,0815	0,0607
3 x 400	90	250	676	622	0,0658	0,0475

**Технические характеристики кабелей марок
 Кабтрон® РвБПнг(А)-НФ,
 напряжением 6/10 кВ**

Сечение кабеля, мм ²	Диаметр жилы, мм	Толщина изоляции, мм	Сечение экрана, мм ²	Толщина наружной оболочки, мм	Наружный диаметр кабеля, мм	Вес кабеля, кг/км	Радиус изгиба при прокладке, мм
3 x 25	6.0	3.4	16	2,4	48,0	3 680	650
3 x 35	7.0	3.4	16	2,4	51,0	4 220	690
3 x 50	8.1	3.4	16	3,6	54,3	4 790	750
3 x 70	9.9	3.4	25	3,6	57,9	5 830	810
3 x 95	11.5	3.4	25	3,8	61,2	6 910	869
3 x 120	12.9	3.4	35	3,9	65,7	8 020	920
3 x 150	14.2	3.4	35	3,9	69,1	9 270	960
3 x 185	15.9	3.4	35	4,2	73,4	10 650	1020
3 x 240	18.3	3.4	50	4,3	79,3	12 980	1050
3 x 300	20.7	3.4	50	4,5	85,0	15 540	1170
3 x 400	23.5	3.4	50	4,5	92,1	18 850	1270

**Электрические характеристики кабелей марок
 Кабтрон® РвБПнг(А)-НФ,
 напряжением 6/10 кВ.**

Сечение кабеля, мм ²	Рабочая температура жилы, °С	Допустимая температура жилы при токе КЗ, °С	Длительный ток, А		Сопротивление проводника при переменном токе, Ом/км (при t=90 °С, 50 Гц)	Активное сопротивление, при 20 °С
			при прокладке в воздухе при t возд = 20 °С	при прокладке в земле при t земли = 20 °С		
3 x 25	90	250	144	142	0,936	0,734
3 x 35	90	250	170	171	0,675	0,529
3 x 50	90	250	204	203	0,497	0,391
3 x 70	90	250	251	248	0,344	0,270
3 x 95	90	250	305	297	0,249	0,195
3 x 120	90	250	351	336	0,197	0,155
3 x 150	90	250	392	376	0,160	0,125
3 x 185	90	250	447	423	0,129	0,100
3 x 240	90	250	524	489	0,099	0,0761
3 x 300	90	250	595	551	0,0815	0,0607
3 x 400	90	250	676	622	0,0658	0,0475

Корректирующие коэффициенты при групповой прокладке для многожильных кабелей, проложенных в воздухе

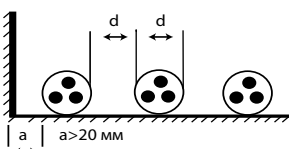
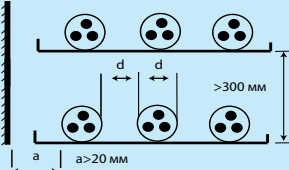
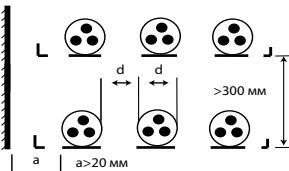
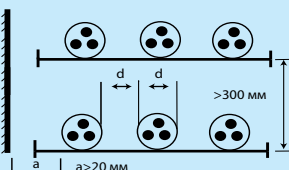
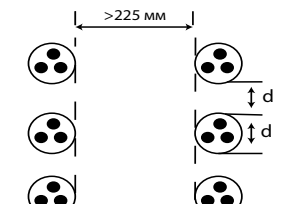
Расположение кабелей	Расстояние = диаметр кабеля d Расстояние от стены a > 20 мм	Количество лотков/полок, расположенных друг над другом	Количество рядом лежащих кабелей				
			1	2	3	4	6
Прокладка по земле		1	0,97	0,95	0,92	0,90	0,87
Прокладка в кабельном лотке (ограниченная циркуляция воздуха)		1	0,97	0,95	0,93	0,90	0,87
		2	0,95	0,93	0,90	0,88	0,85
		3	0,93	0,90	0,88	0,85	0,81
		4	0,92	0,89	0,86	0,81	0,79
Прокладка в кабельном лотке (свободная циркуляция воздуха)		1	0,99	0,98	0,96	0,94	0,92
		2	0,98	0,96	0,93	0,90	0,87
		3	0,97	0,95	0,92	0,89	0,85
		4	0,96	0,94	0,88	0,86	0,73
Прокладка по кабельным полкам		1	0,98	0,98	0,96	0,93	0,91
		2	0,98	0,96	0,93	0,91	0,87
		3	0,96	0,94	0,90	0,87	0,84
		4	0,94	0,91	0,87	0,84	0,81
Вертикальное расположение на эстакаде, по стене или в кабельных лотках		Количество рядом расположенных лотков (в горизонтали)	Количество кабелей, расположенных друг над другом				
		1	1	2	3	4	6
		2	0,97	0,94	0,90	0,87	0,83
2	0,97	0,94	0,90	0,87	0,83		

Корректирующие коэффициенты допустимой нагрузки по току для кабелей в зависимости от температуры окружающей среды

Температура, °C	-5	0	5	10	15	20	25	30	35	40	45	50
Кабели с изоляцией из этиленпропиленовой резины	1,24	1,21	1,18	1,15	1,12	1,08	1,04	1,00	0,96	0,91	0,87	0,82

Кабельный хомут для одного кабеля

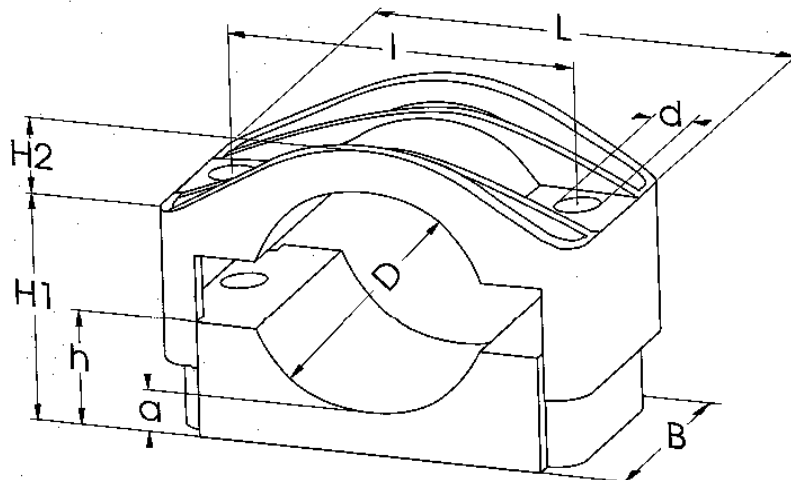

Размеры в мм										Механическая прочность
Марка	D	L	B	l	d	H1	H2	h	a	
1GEn-RC 26-38	26 - 38	92	60	60	12	33-49	7	18	7	30.000 Nm
1GEn-RC 36-52	36 - 52	105	60	75	12	39-55	15	23	8	20.000 Nm
1GEn-RC 50-75	50 - 75	126	60	95	12	46-71	22	30	9	20.000 Nm
1GEn-RC 75-100	75 - 100	200	80	150	15	70-95	32	45	10	68.800 Nm
1GEn-RC 100-135	100 - 135	225	85	175	15	85-120	43	58	10	67.400 Nm

Кабельный хомут для трех кабелей

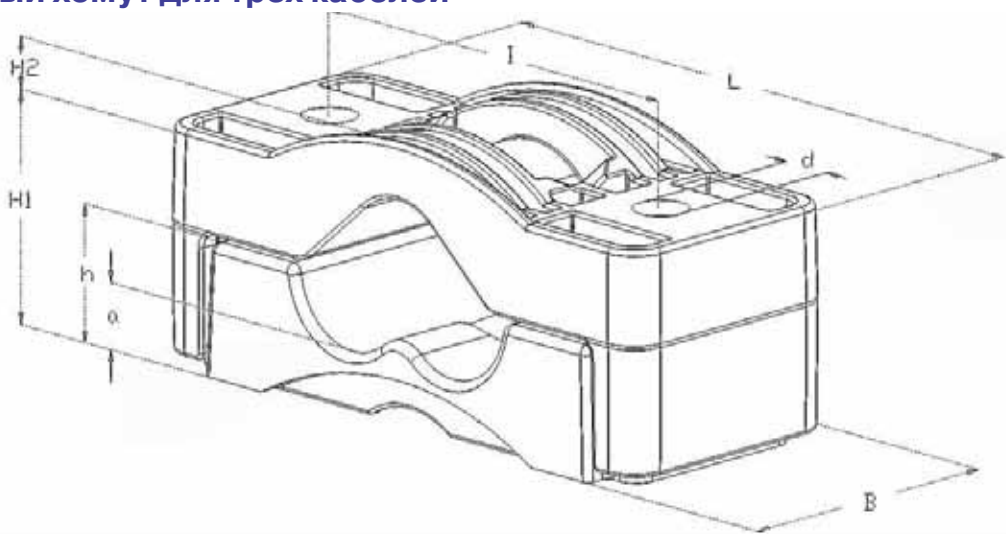

Размеры в мм									
Марка	Наружный диаметр кабеля D	L	B	l	d	H1	H2	h	a
3GEn-RC 27-38	27 - 38	180	75	125	15.5	63	12	35	16.5
3GEn-RC 38-51	38 - 51	195	80	145	15.5	84	16	45	20
3GEn-RC 51-69	51 - 69	220	85	170	15.5	109	21	58	26
3GEn-RC 69-90	69 - 90	252	90	215	15.5	134	29	72	30
3GEn-RC 90-118	90 - 118	321	100	270	15.5	180	27	89	33

**КАБЕЛИ СИЛОВЫЕ Кабтрон®
/С ИЗОЛЯЦИЕЙ ИЗ ЭТИЛЕНПРОПИЛЕНОВОЙ РЕЗИНЫ НА НАПРЯЖЕНИЕ 1 кВ/**

Кабели силовые и контрольные с изоляцией из этиленпропиленовой резины на напряжение 1кВ Кабтрон® ТУ 3500-003-87439397-2013

Область применения

Для стационарной прокладки в распределительных сетях на номинальное напряжение 0,6/1 кВ номинальной частотой 50Гц, **во взрывоопасных зонах всех классов**, внутри помещений и т.д.

Климатическое исполнение В, категории размещения 1 и 5 по ГОСТ 15150-69.



**Обозначение для заказа кабеля: Кабтрон®
РвРнг(А)-LS 3х2,5**

Марка кабеля Кабтрон®	Число жил	Номинальное сечение, мм ²
РвРнг(А)-LS, РвРнг(А)-HF, РвР-ХЛ, РвЭРнг(А)-LS, РвЭРнг(А)-HF, РвЭР-ХЛ, РвКаРнг(А)-LS, РвКаРнг(А)-HF, РвКаР-ХЛ, РвВнг(А)-LS, РвВнг(А)-ХЛ, РвЭВнг(А)-LS, РвЭВнг(А)-ХЛ, РвКаВнг(А)-LS, РвКаВнг(А)-ХЛ, РвПнг(А)-HF, РвЭПнг(А)-HF, РвКаПнг(А)-HF, РвРнг(А)-FRHF, РвЭРнг(А)-FRHF, РвКаРнг(А)-FRHF, РвПнг(А)-FRHF, РвЭПнг(А)-FRHF, РвКаПнг(А)-FRHF	1	от 1 до 400
	7, 10, 12, 14, 16, 19, 24, 27, 30, 33, 37	от 1 до 2,5
РвВнг(А)-LS, РвВнг(А)-ХЛ, РвЭВнг(А)-LS, РвЭВнг(А)-ХЛ, РвКВнг(А)-LS, РвКВнг(А)-ХЛ, РвКаВнг(А)-LS, РвКаВнг(А)-ХЛ, РвПнг(А)-HF, РвЭПнг(А)-HF, РвКПнг(А)-HF, РвКаПнг(А)-HF, РвПнг(А)-FRHF, РвЭПнг(А)-FRHF, РвКПнг(А)-FRHF, РвКаПнг(А)-FRHF	2, 3, 4	от 1 до 300
	5	от 1 до 240
	7, 10, 12, 14, 16, 19, 24, 27, 30, 33, 37	от 1 до 2,5
РвРнг(А)-LS, РвРнг(А)-HF, РвР-ХЛ, РвЭРнг(А)-LS, РвЭРнг(А)-HF, РвЭР-ХЛ, РвРнг(А)-FRHF	2, 3	от 1 до 300
	4	от 1 до 240
	5	от 1 до 185
РвКРнг(А)-LS, РвКРнг(А)-HF, РвКР-ХЛ, РвКаРнг(А)-LS, РвКаРнг(А)-HF, РвКаР-ХЛ, РвЭРнг(А)-FRHF, РвКРнг(А)-FRHF, РвКаРнг(А)-FRHF	2	от 1 до 300
	3	от 1 до 240
	4	от 1 до 185
	5	от 1 до 150
	5	от 1 до 150
РвБРнг(А)-LS, РвБРнг(А)-HF, РвБР-ХЛ, РвБРнг(А)-FRHF	2, 3	от 6 до 300
	4	от 4 до 240
	5	от 4 до 185
РвБВнг(А)-LS, РвБВнг(А)-ХЛ, РвБПнг(А)-HF, РвБПнг(А)-FRHF	2, 3, 4	от 2,5 до 300
	5	от 2,5 до 240
РвБРнг(А)-LS, РвБРнг(А)-HF, РвБР-ХЛ, РвБРнг(А)-FRHF, РвБВнг(А)-LS, РвБВнг(А)-ХЛ, РвБПнг(А)-HF, РвБПнг(А)-FRHF	7, 10, 12, 14, 16, 19, 24, 27, 30, 33, 37,	от 1 до 2,5

КАБЕЛИ СИЛОВЫЕ Кабтрон®
/С ИЗОЛЯЦИЕЙ ИЗ ЭТИЛЕНПРОПИЛЕНОВОЙ РЕЗИНЫ НА НАПРЯЖЕНИЕ 1 кВ/

Основные технические и эксплуатационные характеристики

Номинальное напряжение	1 кВ
Температура окружающей среды при эксплуатации кабеля	От -50°C до +50°C
Относительная влажность воздуха (при температуре до +35°C)	98%
Минимальная температура прокладки кабеля без предварительного подогрева	-15°C
Минимально допустимый радиус изгиба при прокладке – одножильных кабелей – трехжильных кабелей	25 диам. кабеля 15 диам. кабеля
Срок службы	30 лет
Гарантийный срок эксплуатации кабеля	4,5 лет

Марка Кабтрон®	Конструкция	Области применения	Показатель пожарной опасности
----------------	-------------	--------------------	-------------------------------

РвРнг(А)-LS	Кабель, с изоляцией из этиленпропиленовой резины, в оболочке из резины, не распространяющий горение при групповой прокладке, с пониженным дымо- и газовыделением	Для стационарной прокладки в распределительных сетях во взрывоопасных зонах всех классов	П16.8.2.5.2
РвЭРнг(А)-LS	То же, в общем экране		П16.8.2.5.2
РвБРнг(А)-LS	Кабель, с изоляцией из этиленпропиленовой резины, с броней из стальной оцинкованной ленты, в оболочке из резины, не распространяющий горение при групповой прокладке, с пониженным дымо- и газовыделением	Для стационарной прокладки в распределительных сетях во взрывоопасных зонах всех классов, для прокладки на эстакадах, в кабельных сооружениях, в тоннелях, в шахтах, при требованиях защиты от внешних механических воздействий	П16.8.2.5.2
РвКРнг(А)-LS	То же, броня выполнена из стальных оцинкованных проволок		П16.8.2.5.2
РвКаРнг(А)-LS	То же, броня выполнена проволоками из алюминиевого сплава		П16.8.2.5.2
РвРнг(А)-HF	Кабель, с изоляцией из этиленпропиленовой резины, в оболочке из резины, не содержащей галогенов	Для стационарной прокладки в распределительных сетях во взрывоопасных зонах всех классов	П16.8.1.5.1
РвЭРнг(А)-HF	То же, в общем экране		П16.8.1.5.1
РвБРнг(А)-HF	Кабель, с изоляцией из этиленпропиленовой резины, с броней из стальной оцинкованной ленты, в оболочке из резины, не содержащей галогенов	Для стационарной прокладки в распределительных сетях во взрывоопасных зонах всех классов, для прокладки на эстакадах, в кабельных сооружениях, в тоннелях, в шахтах, при требованиях защиты от внешних механических воздействий	П16.8.1.5.1
РвКРнг(А)-HF	То же, броня выполнена из стальных оцинкованных проволок		П16.8.1.5.1
РвКаРнг(А)-HF	То же, броня выполнена из проволок из алюминиевого сплава		П16.8.1.5.1
РвРнг(А)-FRHF	Кабель, с изоляцией из этиленпропиленовой или керамообразующей резины, в оболочке из резины, не содержащей галогенов	Для стационарной прокладки в распределительных сетях во взрывоопасных зонах всех классов	П16.1.1.2.1
РвЭРнг(А)-FRHF	То же, в общем экране		П16.1.1.2.1

КАБЕЛИ СИЛОВЫЕ Кабтрон®
/С ИЗОЛЯЦИЕЙ ИЗ ЭТИЛЕНПРОПИЛЕНОВОЙ РЕЗИНЫ НА НАПРЯЖЕНИЕ 1 кВ/

Марка Кабтрон®	Конструкция	Области применения	Показатель пожарной опасности
РвР-ХЛ	Кабель, с изоляцией из этиленпропиленовой резины, в оболочке из резины, в холодостойком исполнении	Для стационарной прокладки в распределительных сетях во взрывоопасных зонах всех классов, для эксплуатации в районах с холодным климатом	O2.8.2.5.4
РвЭР-ХЛ	То же, в общем экране		O2.8.2.5.4
РвБР-ХЛ	Кабель, с изоляцией из этиленпропиленовой резины, с броней из стальных оцинкованных ленты, в оболочке из резины в холодостойком исполнении	Для стационарной прокладки в распределительных сетях во взрывоопасных зонах всех классов, для прокладки на эстакадах, в кабельных сооружениях, в тоннелях, в шахтах, при требованиях защиты от внешних механических воздействий, для эксплуатации в районах с холодным климатом	O2.8.2.5.4
РвКР-ХЛ	То же, броня выполнена из стальных оцинкованных проволок		O2.8.2.5.4
РвКаР-ХЛ	То же, броня выполнена проволоками из алюминиевого сплава		O2.8.2.5.4
РвВнг(А)-LS РвВнг(А)-ХЛ	Кабель, с изоляцией из этиленпропиленовой резины, в оболочке из ПВХ пластиката, не распространяющий горение при групповой прокладке, с пониженным дымо- и газовыделением	Для стационарной прокладки в распределительных сетях во взрывоопасных зонах всех классов. С индексом «ХЛ» - холодостойкое исполнение	П16.8.2.5.2
РвЭВнг(А)-LS РвЭВнг(А)-ХЛ	То же, в общем экране		П16.8.2.5.2
РвБВнг(А)-LS РвБВнг(А)-ХЛ	Кабель, с изоляцией из этиленпропиленовой резины, с броней из стальных оцинкованных лент, в оболочке из ПВХ пластиката, не распространяющий горение при групповой прокладке, с пониженным дымо- и газовыделением	Для стационарной прокладки в распределительных сетях во взрывоопасных зонах всех классов, для прокладки на эстакадах, в кабельных сооружениях, в тоннелях, в шахтах, при требованиях защиты от внешних механических воздействий. С индексом «ХЛ» - холодостойкое исполнение	П16.8.2.5.2
РвКВнг(А)-LS РвКВнг(А)-ХЛ	То же, броня выполнена из стальных оцинкованных проволок		П16.8.2.5.2
РвКаВнг(А)-LS РвКаВнг(А)-ХЛ	То же, броня выполнена из проволок из алюминиевого сплава		П16.8.2.5.2
РвПнг(А)-HF	Кабель, с изоляцией из этиленпропиленовой резины, в оболочке из резины, не распространяющий горение при групповой прокладке, с пониженным дымо- и газовыделением	Для стационарной прокладки в распределительных сетях внутри помещений	П16.8.1.5.1
РвЭПнг(А)-HF	То же, в общем экране		П16.8.1.5.1
РвБПнг(А)-HF	Кабель, с изоляцией из этиленпропиленовой резины, с броней из стальных оцинкованной ленты, в оболочке из полимерной композиции, не содержащей галогенов	Для стационарной прокладки в распределительных сетях внутри помещений, для прокладки на эстакадах, в кабельных сооружениях, в тоннелях, при требованиях защиты от внешних механических воздействий	П16.8.1.5.1
РвКПнг(А)-HF	То же, броня выполнена из стальных оцинкованных проволок		П16.8.1.5.1
РвКаПнг(А)-HF	То же, броня выполнена из проволок из алюминиевого сплава		П16.8.1.5.1

КАБЕЛИ СИЛОВЫЕ Кабтрон®
/С ИЗОЛЯЦИЕЙ ИЗ ЭТИЛЕНПРОПИЛЕНОВОЙ РЕЗИНЫ НА НАПРЯЖЕНИЕ 1 кВ/

Марка Кабтрон®	Конструкция	Области применения	Показатель пожарной опасности
РвПнг(А)-FRHF	Кабель, с изоляцией из этиленпропиленовой или керамообразующей резины, в оболочке из резины, не распространяющий горение при групповой прокладке, с пониженным дымо- и газовыделением	Для стационарной прокладки в распределительных сетях внутри помещений	П16.8.1.5.1
РвЭПнг(А)-FRHF	То же, в общем экране		П16.8.1.5.1
РвБПнг(А)-FRHF	Кабель, с изоляцией из этиленпропиленовой или керамообразующей резины, с броней из стальных оцинкованных лент, в оболочке из полимерной композиции, не содержащей галогенов	Для стационарной прокладки в распределительных сетях внутри помещений для прокладки на эстакадах, в кабельных сооружениях, в тоннелях, при требованиях защиты от внешних механических воздействий	П16.8.1.5.1
РвКПнг(А)-FRHF	То же, броня выполнена из стальных оцинкованных проволок		П16.8.1.5.1
РвКаПнг(А)-FRHF	То же, броня выполнена из проволок из алюминиевого сплава		П16.8.1.5.1
<p>Примечания</p> <p>1 Индекс (А) в марке означает, что кабель соответствует категории А по нераспространению горения по ГОСТ Р 53315-2009.</p> <p>2 Для кабелей с лужеными токопроводящими жилами к марке кабеля после значения сечения жил добавляется индекс «л», например: РвПнг(А)-LS 3 2,5л.</p> <p>3 Для кабелей с жилой заземления к марке кабеля после значения сечения жил добавляется индекс «Е», например: РвПнг(А)-LS 4 2,5Е.</p> <p>4 Для кабелей с диаметром под броню менее 14 мм допускается накладывать стальные оцинкованные проволоки методом оплетки. Тогда в марку после буквы К добавляется индекс «о», например: РвКоПнг(А)-LS 3 2,5.</p> <p>5 Индекс «р» в кабелях огнестойкого исполнения после значения сечения жил означает, что изоляция кабеля выполнена из керамообразующей резины, например: РвПнг(А)-FRHF 1 2,5р.</p>			

КАБЕЛИ СИЛОВЫЕ Кабтрон®
/С ИЗОЛЯЦИЕЙ ИЗ ЭТИЛЕНПРОПИЛЕНОВОЙ РЕЗИНЫ НА НАПРЯЖЕНИЕ 1 кВ/

число жил и сечение, мм ²	номин. диаметр, мм	расчетная масса, кг/км	число жил и сечение, мм ²	номин. диаметр, мм	расчетная масса, кг/км	число жил и сечение, мм ²	номин. диаметр, мм	расчетная масса, кг/км	число жил и сечение, мм ²	номин. диаметр, мм	расчетная масса, кг/км
РвПнг(А)-HF, РвВнг(А)-LS, РвВнг(А)-ХЛ											
1x1,0	5,7	49	3x1,0	9,5	139	5x1,0	11,3	195	7x1,0	12,3	241
1x1,5	5,9	55	3x1,5	9,9	158	5x1,5	11,8	226	7x1,5	12,9	281
1x2,5	6,4	71	3x2,5	11,0	212	5x2,5	13,3	312	7x2,5	14,6	395
1x4	7,1	92	3x4	12,5	284	5x4	15,4	428	10x1,0	15,9	345
1x6	7,5	116	3x6	13,5	365	5x6	16,6	556	10x1,5	16,7	402
1x10	8,5	165	3x10	15,7	534	5x10	19,3	822	10x2,5	18,9	565
1x16	9,2	222	3x16	17,4	728	5x16	21,5	1132	12x1,0	16,4	398
1x25	10,7	325	3x25	20,9	1094	5x25	25,9	1710	12x1,5	17,3	466
1x35	11,6	423	3x35	23,2	1439	5x35	28,8	2260	12x2,5	19,5	658
1x50	13,4	587	3x50	27,0	2006	5x50	33,5	3162	14x1,0	17,3	450
1x70	15,2	790	3x70	30,9	2709	5x70	38,5	4279	14x1,5	18,3	528
1x95	17,4	1061	3x95	35,6	3647	5x95	44,3	5772	14x2,5	20,7	747
1x120	18,9	1308	3x120	38,8	4488	5x120	48,4	7118	16x1,0	18,4	508
1x150	20,9	1625	3x150	43,3	5592	5x150	54,0	8876	16x1,5	19,4	597
1x185	23,2	1997	3x185	48,1	6894	5x185	60,1	10946	16x2,5	21,9	847
1x240	26,0	2561	3x240	54,2	8849	5x240	67,7	14063	19x1,0	19,4	592
1x300	28,7	3175	3x300	60,0	10973	3x1,0+1x1,0	10,2	158	19x1,5	20,5	696
1x400	32,6	4178	4x1,0	10,2	158	3x1,5+1x1,5	10,7	182	19x2,5	23,2	990
2x1,0	9,0	118	4x1,5	10,7	182	3x2,5+1x1,5	12,0	247	24x1,0	23,0	749
2x1,5	9,4	132	4x2,5	12,0	251	3x4+1x2,5	13,8	325	24x1,5	24,3	881
2x2,5	10,4	174	4x4	13,8	344	3x6+1x4	14,9	437	24x2,5	27,5	1255
2x4	11,8	231	4x6	14,9	446	3x10+1x6	17,3	640	27x1,0	23,5	825
2x6	12,7	290	4x10	17,3	665	3x16+1x10	19,3	883	27x1,5	24,9	972
2x10	14,7	417	4x16	19,3	914	3x25+1x16	23,2	1313	27x2,5	28,2	1388
2x16	16,3	561	4x25	23,2	1378	3x35+1x25	25,8	1761	30x1,0	24,4	907
2x25	19,5	836	4x35	25,8	1819	3x50+1x25	30,0	2345	30x1,5	25,8	1069
2x35	21,7	1090	4x50	30,0	2542	3x70+1x35	34,4	3161	30x2,5	29,3	1532
2x50	25,1	1512	4x70	34,4	3439	3x95+1x50	39,6	4277	33x1,0	25,5	991
2x70	28,8	2035	4x95	39,6	4636	3x120+1x70	43,2	5326	33x1,5	27,0	1169
2x95	33,1	2733	4x120	43,2	5714	3x150+1x95	48,2	6711	33x2,5	30,6	1677
2x120	36,2	3350	4x150	48,2	7123	3x185+1x95	53,7	8050	37x1,0	26,5	1099
2x150	40,3	4171	4x185	53,7	8782	3x240+1x150	60,4	10580	37x1,5	28,1	1298
2x185	44,8	5143	4x240	60,4	11281	3x300+1x150	66,9	12758	37x2,5	31,8	1864
2x240	50,4	6590	4x300	66,9	13998	-	-	-	-	-	-
2x300	55,8	8160	-	-	-	-	-	-	-	-	-

КАБЕЛИ СИЛОВЫЕ Кабтрон®
/С ИЗОЛЯЦИЕЙ ИЗ ЭТИЛЕНПРОПИЛЕНОВОЙ РЕЗИНЫ НА НАПРЯЖЕНИЕ 1 кВ/

число жил и сечение, мм ²	номин. диаметр, мм	расчетная масса, кг/км	число жил и сечение, мм ²	номин. диаметр, мм	расчетная масса, кг/км	число жил и сечение, мм ²	номин. диаметр, мм	расчетная масса, кг/км	число жил и сечение, мм ²	номин. диаметр, мм	расчетная масса, кг/км
РвЭПнг(А)-НФ, РвЭВнг(А)-LS, РвЭВнг(А)-ХЛ											
1x1,0	5,9	61	3x1,0	12,1	234	5x1,0	14,1	311	7x1,0	15,1	374
1x1,5	6,1	68	3x1,5	12,5	258	5x1,5	14,7	346	7x1,5	15,7	420
1x2,5	6,6	86	3x2,5	13,7	324	5x2,5	16,1	443	7x2,5	17,4	552
1x4	7,3	109	3x4	15,3	416	5x4	18,4	598	10x1,0	18,9	534
1x6	7,8	135	3x6	16,3	506	5x6	19,6	738	10x1,5	19,7	602
1x10	8,8	188	3x10	18,5	697	5x10	22,3	1030	10x2,5	21,9	788
1x16	9,6	249	3x16	20,4	931	5x16	24,5	1359	12x1,0	19,4	594
1x25	11,3	361	3x25	23,9	1334	5x25	28,9	1974	12x1,5	20,3	673
1x35	12,3	466	3x35	26,2	1705	5x35	32,3	2585	12x2,5	22,6	890
1x50	14,1	639	3x50	29,9	2312	5x50	37,2	3591	14x1,0	20,3	656
1x70	16,1	867	3x70	34,3	3096	5x70	42,2	4746	14x1,5	21,3	744
1x95	18,3	1149	3x95	39,2	4148	5x95	48,5	6354	14x2,5	23,7	991
1x120	19,8	1403	3x120	42,5	5026	5x120	52,6	7735	16x1,0	21,4	732
1x150	21,9	1731	3x150	47,3	6251	5x150	58,1	9540	16x1,5	22,4	834
1x185	24,1	2114	3x185	52,2	7618	5x185	64,3	11684	16x2,5	25,0	1113
1x240	26,9	2695	3x240	58,2	9678	5x240	71,9	14859	19x1,0	22,4	820
1x300	29,6	3323	3x300	64,0	11883	3x1,0+1x1,0	13,0	269	19x1,5	23,5	936
1x400	33,5	4345	4x1,0	13,0	269	3x1,5+1x1,5	13,5	298	19x2,5	26,2	1262
2x1,0	11,5	209	4x1,5	13,5	298	3x2,5+1x1,5	14,8	376	24x1,0	26,0	1019
2x1,5	12,0	229	4x2,5	14,8	381	3x4+1x2,5	16,6	484	24x1,5	27,3	1164
2x2,5	13,0	283	4x4	16,6	490	3x6+1x4	17,7	595	24x2,5	30,8	1620
2x4	14,6	358	4x6	17,7	606	3x10+1x6	20,2	814	27x1,0	26,6	1100
2x6	15,5	427	4x10	20,2	842	3x16+1x10	22,3	1099	27x1,5	27,9	1263
2x10	17,5	576	4x16	22,3	1134	3x25+1x16	26,2	1567	27x2,5	31,5	1768
2x16	19,3	759	4x25	26,2	1639	3x35+1x25	28,8	2039	30x1,0	27,5	1194
2x25	22,6	1072	4x35	28,8	2108	3x50+1x25	33,4	2705	30x1,5	28,9	1373
2x35	24,7	1352	4x50	33,4	2914	3x70+1x35	38,1	3627	30x2,5	33,0	1960
2x50	28,2	1817	4x70	38,1	3919	3x95+1x50	43,7	4860	33x1,0	28,5	1291
2x70	32,3	2422	4x95	43,7	5237	3x120+1x70	47,4	5949	33x1,5	30,2	1531
2x95	36,9	3226	4x120	47,4	6360	3x150+1x95	52,3	7390	33x2,5	34,3	2127
2x120	39,9	3894	4x150	52,3	7832	3x185+1x95	57,8	8813	37x1,0	29,8	1457
2x150	44,4	4835	4x185	57,8	9583	3x240+1x150	64,6	11419	37x1,5	31,3	1671
2x185	48,9	5879	4x240	64,6	12169	3x300+1x150	71,1	13669	37x2,5	35,6	2329
2x240	54,6	7416	4x300	71,1	14970	-	-	-	-	-	-
2x300	60,0	9100	-	-	-	-	-	-	-	-	-

**КАБЕЛИ СИЛОВЫЕ Кабтрон®
/С ИЗОЛЯЦИЕЙ ИЗ ЭТИЛЕНПРОПИЛЕНОВОЙ РЕЗИНЫ НА НАПРЯЖЕНИЕ 1 кВ/**

число жил и сечение, мм ²	номин. диаметр, мм	расчетная масса, кг/км	число жил и сечение, мм ²	номин. диаметр, мм	расчетная масса, кг/км	число жил и сечение, мм ²	номин. диаметр, мм	расчетная масса, кг/км	число жил и сечение, мм ²	номин. диаметр, мм	расчетная масса, кг/км
РвБПнг(А)-HF, РвБВнг(А)-LS, РвБВнг(А)-ХЛ											
2x2,5	16,4	512	3x2,5	16,4	534	5x2,5	17,3	614	7x1,0	16,7	547
2x4	16,8	557	3x4	17,0	595	5x4	19,4	771	7x1,5	16,9	577
2x6	17,1	602	3x6	17,5	675	5x6	20,6	926	7x2,5	18,6	725
2x10	18,7	747	3x10	19,7	885	5x10	23,3	1243	10x1,0	19,9	702
2x16	20,3	921	3x16	21,4	1114	5x16	25,5	1602	10x1,5	20,7	777
2x25	23,5	1267	3x25	24,9	1548	5x25	29,9	2257	10x2,5	22,9	984
2x35	25,7	1561	3x35	27,2	1942	5x35	33,2	2909	12x1,0	20,4	764
2x50	29,1	2051	3x50	31,0	2586	5x50	37,9	3913	12x1,5	21,3	850
2x70	33,2	2691	3x70	35,4	3404	5x70	42,9	5136	12x2,5	23,5	1085
2x95	38,4	3824	3x95	40,9	4800	5x95	50,1	7251	14x1,0	21,3	834
2x120	41,5	4528	3x120	44,1	5748	5x120	54,2	8730	14x1,5	22,3	930
2x150	46,0	5537	3x150	49,0	7042	5x150	59,7	10669	14x2,5	24,6	1196
2x185	50,5	6652	3x185	53,9	8500	5x185	65,9	12921	16x1,0	22,4	913
2x240	56,1	8280	3x240	59,9	10650	5x240	73,5	16293	16x1,5	23,4	1022
2x300	61,5	10009	3x300	65,7	12948	3x2,5+1x1,5	16,4	546	16x2,5	25,9	1326
-	-	-	4x2,5	16,4	550	3x4+1x2,5	17,8	651	19x1,0	23,4	1017
-	-	-	4x4	17,8	658	3x6+1x4	18,9	771	19x1,5	24,5	1143
-	-	-	4x6	18,9	783	3x10+1x6	21,3	1021	19x2,5	27,2	1493
-	-	-	4x10	21,3	1050	3x16+1x10	23,3	1299	24x1,0	27,0	1244
-	-	-	4x16	23,3	1335	3x25+1x16	27,2	1806	24x1,5	28,3	1406
-	-	-	4x25	27,2	1878	3x35+1x25	29,8	2306	24x2,5	31,5	1844
-	-	-	4x35	29,8	2373	3x50+1x25	34,4	3012	27x1,0	27,5	1333
-	-	-	4x50	34,4	3220	3x70+1x35	38,8	3916	27x1,5	28,9	1511
-	-	-	4x70	38,8	4208	3x95+1x50	44,5	5577	27x2,5	32,2	1995
-	-	-	4x95	45,3	5970	3x120+1x70	48,1	6735	30x1,0	28,4	1434
-	-	-	4x120	49,0	7164	3x150+1x95	53,9	8289	30x1,5	29,8	1624
-	-	-	4x150	53,9	8730	3x185+1x95	59,4	9799	30x2,5	33,7	2200
-	-	-	4x185	59,4	10568	3x240+1x150	66,1	12519	33x1,0	29,5	1541
-	-	-	4x240	66,1	13267	3x300+1x150	72,7	14905	33x1,5	31,0	1743
-	-	-	4x300	72,7	16206	-	-	-	33x2,5	35,0	2372
-	-	-	-	-	-	-	-	-	37x1,0	30,5	1671
-	-	-	-	-	-	-	-	-	37x1,5	32,1	1900
-	-	-	-	-	-	-	-	-	37x2,5	36,3	2586

КАБЕЛИ СИЛОВЫЕ Кабтрон®
/С ИЗОЛЯЦИЕЙ ИЗ ЭТИЛЕНПРОПИЛЕНОВОЙ РЕЗИНЫ НА НАПРЯЖЕНИЕ 1 кВ/

число жил и сечение, мм ²	номин. диаметр, мм	расчетная масса, кг/км	число жил и сечение, мм ²	номин. диаметр, мм	расчетная масса, кг/км	число жил и сечение, мм ²	номин. диаметр, мм	расчетная масса, кг/км	число жил и сечение, мм ²	номин. диаметр, мм	расчетная масса, кг/км
РвКПнг(A)-HF, РвКВнг(A)-LS, РвКВнг(A)-ХЛ											
2x1,0	13,9	461	3x1,0	14,4	497	5x1,0	16,9	673	7x1,0	18,8	872
2x1,5	14,3	480	3x1,5	14,9	532	5x1,5	18,3	831	7x1,5	19,4	941
2x2,5	15,4	555	3x2,5	16,1	584	5x2,5	19,8	977	7x2,5	21,0	1116
2x4	17,4	719	3x4	18,1	728	5x4	23,4	1393	10x1,0	24,0	1317
2x6	19,1	960	3x6	20,0	1064	5x6	24,6	1568	10x1,5	24,8	1420
2x10	21,1	1154	3x10	22,1	1198	5x10	27,4	1967	10x2,5	27,0	1715
2x16	23,8	1587	3x16	25,4	1796	5x16	29,6	2407	12x1,0	24,5	1413
2x25	27,1	2048	3x25	28,9	2346	5x25	34,0	3203	12x1,5	25,4	1527
2x35	29,2	2399	3x35	31,3	2825	5x35	37,3	3960	12x2,5	27,6	1851
2x50	32,7	3009	3x50	35,0	3578	5x50	42,0	5084	14x1,0	25,4	1510
2x70	36,8	3797	3x70	39,3	4545	5x70	47,0	6462	14x1,5	26,4	1634
2x95	41,1	4736	3x95	44,0	5720	5x95	53,3	8309	14x2,5	28,8	1988
2x120	44,2	5503	3x120	47,2	6746	5x120	57,4	9871	16x1,0	26,5	1616
2x150	48,7	6613	3x150	52,1	8176	5x150	62,9	11890	16x1,5	27,5	1751
2x185	53,2	7837	3x185	57,0	9722	5x185	69,1	14258	16x2,5	30,0	2137
2x240	58,8	9628	3x240	63,0	12010	5x240	78,1	18623	19x1,0	27,5	1746
2x300	64,2	11503	3x300	68,8	14466	3x1,0+1x1,0	15,8	542	19x1,5	28,6	1935
-	-	-	4x1,0	15,4	542	3x1,5+1x1,5	16,3	648	19x2,5	31,3	2367
-	-	-	4x1,5	16,3	648	3x2,5+1x1,5	18,5	886	24x1,0	31,1	2124
-	-	-	4x2,5	18,5	891	3x4+1x2,5	20,3	1027	24x1,5	32,4	2306
-	-	-	4x4	20,3	1049	3x6+1x4	23,0	1371	24x2,5	35,6	2860
-	-	-	4x6	23,0	1382	3x10+1x6	25,4	1702	27x1,0	31,6	2205
-	-	-	4x10	25,4	1730	3x16+1x10	27,4	2037	27x1,5	33,0	2439
-	-	-	4x16	27,4	2072	3x25+1x16	31,3	2688	27x2,5	36,3	3036
-	-	-	4x25	31,3	2760	3x35+1x25	33,9	3270	30x1,0	32,5	2332
-	-	-	4x35	33,9	3337	3x50+1x25	38,5	4115	30x1,5	33,9	2583
-	-	-	4x50	38,5	4323	3x70+1x35	42,9	5159	30x2,5	37,8	3263
-	-	-	4x70	42,9	5451	3x95+1x50	48,6	6637	33x1,0	33,6	2464
-	-	-	4x95	48,5	7013	3x120+1x70	52,2	7870	33x1,5	35,1	2731
-	-	-	4x120	52,2	8280	3x150+1x95	57,2	9489	33x2,5	39,1	3497
-	-	-	4x150	57,1	9930	3x185+1x95	62,6	11142	37x1,0	34,6	2657
-	-	-	4x185	62,6	11911	3x240+1x150	69,4	13995	37x1,5	36,2	2907
-	-	-	4x240	69,3	14743	3x300+1x150	77,3	17437	37x2,5	40,4	3734
-	-	-	4x300	77,3	18737	-	-	-	-	-	-

КАБЕЛИ СИЛОВЫЕ Кабтрон®
/С ИЗОЛЯЦИЕЙ ИЗ ЭТИЛЕНПРОПИЛЕНОВОЙ РЕЗИНЫ НА НАПРЯЖЕНИЕ 1 кВ/

число жил и сечение, мм ²	номин. диаметр, мм	расчетная масса, кг/км	число жил и сечение, мм ²	номин. диаметр, мм	расчетная масса, кг/км	число жил и сечение, мм ²	номин. диаметр, мм	расчетная масса, кг/км	число жил и сечение, мм ²	номин. диаметр, мм	расчетная масса, кг/км
РвРнг(А)-HF, РвРнг(А)-LS, РвР-ХЛ											
1x1,0	6,3	58	3x1,0	10,1	156	5x1,0	11,8	218	7x1,0	12,3	243
1x1,5	6,5	64	3x1,5	10,5	175	5x1,5	12,4	251	7x1,5	12,9	284
1x2,5	7,0	81	3x2,5	11,6	232	5x2,5	13,9	342	7x2,5	14,6	398
1x4	7,7	103	3x4	13,1	307	5x4	16,0	466	10x1,0	15,9	349
1x6	8,1	127	3x6	14,1	391	5x6	17,3	601	10x1,5	16,7	406
1x10	9,1	177	3x10	16,3	567	5x10	20,0	879	10x2,5	18,9	570
1x16	9,8	235	3x16	18,1	767	5x16	22,3	1202	12x1,0	16,4	402
1x25	11,3	340	3x25	21,7	1145	5x25	26,7	1805	12x1,5	17,3	471
1x35	12,3	441	3x35	24,0	1499	5x35	29,7	2375	12x2,5	19,5	663
1x50	14,0	607	3x50	27,8	2083	5x50	34,5	3313	14x1,0	17,3	454
1x70	15,9	814	3x70	31,9	2806	5x70	39,6	4473	14x1,5	18,3	532
1x95	18,1	1090	3x95	36,6	3770	5x95	45,5	6024	14x2,5	20,7	753
1x120	19,6	1340	3x120	39,9	4631	5x120	49,7	7414	16x1,0	18,4	513
1x150	21,7	1663	3x150	44,4	5764	5x150	55,4	9239	16x1,5	19,4	602
1x185	24,0	2042	3x185	49,4	7102	5x185	61,6	11389	16x2,5	21,9	853
1x240	26,9	2614	3x240	55,6	9105	3x1,0+1x1,0	11,0	180	19x1,0	19,4	597
1x300	29,6	3236	3x300	61,5	11281	3x1,5+1x1,5	11,4	205	19x1,5	20,5	701
1x400	33,6	4254	4x1,0	11,0	180	3x2,5+1x1,5	12,6	270	19x2,5	23,2	997
2x1,0	9,6	134	4x1,5	11,4	205	3x4+1x2,5	14,5	353	24x1,0	23,0	756
2x1,5	10,0	149	4x2,5	12,6	272	3x6+1x4	15,6	468	24x1,5	24,3	889
2x2,5	11,0	193	4x4	14,5	370	3x10+1x6	18,0	669	24x2,5	27,5	1264
2x4	12,4	253	4x6	15,6	475	3x16+1x10	20,0	917	27x1,0	23,5	832
2x6	13,3	314	4x10	18,0	702	3x25+1x16	24,0	1358	27x1,5	24,9	979
2x10	15,3	561	4x16	20,0	958	3x35+1x25	26,7	1814	27x2,5	28,2	1397
2x16	17,0	738	4x25	24,0	1436	3x50+1x25	30,9	2413	30x1,0	24,4	914
2x25	20,3	1090	4x35	26,7	1888	3x70+1x35	35,4	3248	30x1,5	25,8	1077
2x35	22,5	1404	4x50	30,9	2630	3x95+1x50	40,7	4387	30x2,5	29,3	1542
2x50	26,0	1933	4x70	35,4	3549	3x120+1x70	44,4	5453	33x1,0	25,5	999
2x70	29,7	2587	4x95	40,7	4777	3x150+1x95	49,5	6865	33x1,5	27,0	1178
2x95	34,1	3463	4x120	44,4	5878	3x185+1x95	55,0	8237	33x2,5	30,6	1688
2x120	37,2	4219	4x150	49,5	7321	3x240+1x150	66,4	10813	37x1,0	26,5	1107
2x150	41,4	5248	4x185	55,0	9020	-	-	-	37x1,5	28,1	1307
2x185	46,0	6475	4x240	61,9	11575	-	-	-	37x2,5	31,8	1876
2x240	51,7	8276	-	-	-	-	-	-	-	-	-
2x300	57,2	10227	-	-	-	-	-	-	-	-	-

**КАБЕЛИ СИЛОВЫЕ Кабтрон®
/С ИЗОЛЯЦИЕЙ ИЗ ЭТИЛЕНПРОПИЛЕНОВОЙ РЕЗИНЫ НА НАПРЯЖЕНИЕ 1 кВ/**

число жил и сечение, мм ²	НОМИН. диаметр, мм	расчетная масса, кг/км	число жил и сечение, мм ²	НОМИН. диаметр, мм	расчетная масса, кг/км	число жил и сечение, мм ²	НОМИН. диаметр, мм	расчетная масса, кг/км	число жил и сечение, мм ²	НОМИН. диаметр, мм	расчетная масса, кг/км
РвБРнг(А)-НФ, РвБРнг(А)-LS, РвБР-ХЛ											
2x6	17,8	637	3x6	18,2	707	5x4	20,1	810	7x1,0	17,4	579
2x10	19,4	786	3x10	20,4	923	5x6	21,3	969	7x1,5	17,6	610
2x16	21,0	966	3x16	22,2	1157	5x10	24,1	1296	7x2,5	19,3	762
2x25	24,3	1324	3x25	25,7	1602	5x16	26,3	1663	10x1,0	20,6	742
2x35	26,5	1628	3x35	28,1	2004	5x25	30,8	2335	10x1,5	21,5	820
2x50	30,1	2133	3x50	31,9	2661	5x35	34,2	3003	10x2,5	23,7	1035
2x70	34,2	2794	3x70	36,4	3498	5x50	39,0	4029	12x1,0	21,2	806
2x95	39,5	3955	3x95	42,0	4918	5x70	44,1	5279	12x1,5	22,1	895
2x120	42,6	4678	3x120	45,3	5882	5x95	51,4	7438	12x2,5	24,4	1138
2x150	47,2	5717	3x150	50,3	7203	5x120	55,5	8944	14x1,0	22,1	879
2x185	51,8	6866	3x185	55,2	8689	5x150	61,2	10924	14x1,5	23,0	979
2x240	57,6	8538	3x240	61,4	10876	5x185	67,5	13224	14x2,5	25,5	1253
2x300	63,1	10314	3x300	67,3	13212	3x6+1x4	19,6	797	16x1,0	23,2	961
-	-	-	4x4	18,5	693	3x10+1x6	22,1	1049	16x1,5	24,2	1074
-	-	-	4x6	19,6	821	3x16+1x10	24,1	1329	16x2,5	26,8	1386
-	-	-	4x10	22,1	1096	3x25+1x16	28,1	1840	19x1,0	24,2	1069
-	-	-	4x16	24,1	1388	3x35+1x25	30,7	2342	19x1,5	25,3	1198
-	-	-	4x25	28,1	1946	3x50+1x25	35,4	3053	19x2,5	28,1	1559
-	-	-	4x35	30,7	2452	3x70+1x35	39,9	3960	24x1,0	27,9	1309
-	-	-	4x50	35,4	3320	3x95+1x50	45,7	5627	24x1,5	29,2	1475
-	-	-	4x70	39,9	4331	3x120+1x70	49,4	6786	24x2,5	32,5	1927
-	-	-	4x95	46,5	6131	3x150+1x95	55,3	8346	27x1,0	28,4	1399
-	-	-	4x120	50,2	7347	3x185+1x95	60,9	9856	27x1,5	29,8	1583
-	-	-	4x150	55,3	8948	3x240+1x150	67,7	12575	27x2,5	33,2	2080
-	-	-	4x185	60,9	10825	-	-	-	30x1,0	29,3	1504
-	-	-	4x240	67,7	13579	-	-	-	30x1,5	30,7	1700
-	-	-	-	-	-	-	-	-	30x2,5	34,7	2293
-	-	-	-	-	-	-	-	-	33x1,0	30,4	1615
-	-	-	-	-	-	-	-	-	33x1,5	31,9	1823
-	-	-	-	-	-	-	-	-	33x2,5	36,0	2471
-	-	-	-	-	-	-	-	-	37x1,0	31,5	1750
-	-	-	-	-	-	-	-	-	37x1,5	33,0	1984
-	-	-	-	-	-	-	-	-	37x2,5	37,3	2691

КАБЕЛИ СИЛОВЫЕ Кабтрон®
/С ИЗОЛЯЦИЕЙ ИЗ ЭТИЛЕНПРОПИЛЕНОВОЙ РЕЗИНЫ НА НАПРЯЖЕНИЕ 1 кВ/

число жил и сечение, мм ²	номин. диаметр, мм	расчетная масса, кг/км	число жил и сечение, мм ²	номин. диаметр, мм	расчетная масса, кг/км	число жил и сечение, мм ²	номин. диаметр, мм	расчетная масса, кг/км	число жил и сечение, мм ²	номин. диаметр, мм	расчетная масса, кг/км
РвКРнг(А)-HF, РвКРнг(А)-LS, РвКР-ХЛ											
2x1,0	14,5	483	3x1,0	15,1	520	5x1,0	17,6	702	7x1,0	19,5	906
2x1,5	15,0	502	3x1,5	15,6	556	5x1,5	19,0	863	7x1,5	20,2	977
2x2,5	16,1	580	3x2,5	16,7	610	5x2,5	20,5	1013	7x2,5	21,8	1156
2x4	18,1	749	3x4	18,8	760	5x4	24,2	1438	10x1,0	24,8	1365
2x6	19,9	995	3x6	20,7	1101	5x6	25,5	1617	10x1,5	25,7	1471
2x10	21,9	1194	3x10	22,9	1241	5x10	28,2	2025	10x2,5	27,9	1773
2x16	24,7	1636	3x16	26,3	1848	5x16	30,5	2472	12x1,0	25,3	1463
2x25	28,0	2106	3x25	29,8	2409	5x25	34,9	3285	12x1,5	26,2	1580
2x35	30,2	2465	3x35	32,2	2897	5x35	38,4	4056	12x2,5	28,5	1912
2x50	33,7	3088	3x50	36,0	3664	5x50	43,1	5201	14x1,0	26,3	1563
2x70	37,9	3893	3x70	40,4	4650	5x70	48,2	6603	14x1,5	27,2	1690
2x95	42,3	4852	3x95	45,2	5847	5x95	54,6	8485	14x2,5	29,7	2053
2x120	45,3	5633	3x120	48,5	6889	5x120	58,8	10071	16x1,0	27,3	1672
2x150	50,0	6767	3x150	53,4	8345	5x150	64,4	12126	16x1,5	28,4	1811
2x185	54,6	8015	3x185	58,4	9920	3x1,0+1x1,0	16,0	567	16x2,5	31,0	2206
2x240	60,3	9841	3x240	64,5	12246	3x1,5+1x1,5	17,0	675	19x1,0	28,4	1806
2x300	65,8	11751	4x1,0	16,0	567	3x2,5+1x1,5	19,2	919	19x1,5	29,5	1999
-	-	-	4x1,5	17,0	675	3x4+1x2,5	21,1	1065	19x2,5	32,3	2441
-	-	-	4x2,5	19,2	923	3x6+1x4	23,8	1423	24x1,0	32,0	2197
-	-	-	4x4	21,1	1086	3x10+1x6	26,3	1770	24x1,5	33,4	2383
-	-	-	4x6	23,8	1426	3x16+1x10	28,3	2113	24x2,5	36,7	2950
-	-	-	4x10	26,2	1782	3x25+1x16	32,3	2784	27x1,0	32,6	2280
-	-	-	4x16	28,2	2130	3x35+1x25	34,9	3381	27x1,5	33,9	2519
-	-	-	4x25	32,2	2831	3x50+1x25	39,6	4253	27x2,5	37,3	3130
-	-	-	4x35	34,9	3419	3x70+1x35	44,1	5327	30x1,0	33,5	2411
-	-	-	4x50	39,5	4424	3x95+1x50	49,8	6846	30x1,5	34,9	2667
-	-	-	4x70	44,0	5572	3x120+1x70	53,5	8109	30x2,5	38,9	3363
-	-	-	4x95	49,8	7162	3x150+1x95	58,6	9771	33x1,0	34,6	2546
-	-	-	4x120	53,5	8450	3x185+1x95	64,2	11477	33x1,5	36,1	2819
-	-	-	4x150	58,5	10128	-	-	-	33x2,5	40,2	3603
-	-	-	4x185	64,1	12144	-	-	-	37x1,0	35,7	2744
-	-	-	-	-	-	-	-	-	37x1,5	37,2	3000
-	-	-	-	-	-	-	-	-	37x2,5	41,5	3846

КАБЕЛИ СИЛОВЫЕ Кабтрон®
/С ИЗОЛЯЦИЕЙ ИЗ ЭТИЛЕНПРОПИЛЕНОВОЙ РЕЗИНЫ НА НАПРЯЖЕНИЕ 1 кВ/

число жил и сечение, мм ²	номин. диаметр, мм	расчетная масса, кг/км	число жил и сечение, мм ²	номин. диаметр, мм	расчетная масса, кг/км	число жил и сечение, мм ²	номин. диаметр, мм	расчетная масса, кг/км	число жил и сечение, мм ²	номин. диаметр, мм	расчетная масса, кг/км
РвПнг(А)-FRHF											
1x1,0	6,6	62	3x1,0	11,4	188	5x1,0	13,8	268	7x1,0	15,1	335
1x1,5	6,8	68	3x1,5	11,8	209	5x1,5	14,4	301	7x1,5	15,8	377
1x2,5	7,3	85	3x2,5	13,0	268	5x2,5	15,9	394	7x2,5	17,4	500
1x4	8,1	108	3x4	14,8	358	5x4	18,2	530	10x1,0	19,7	482
1x6	8,5	133	3x6	15,8	446	5x6	19,4	669	10x1,5	20,5	543
1x10	9,6	186	3x10	18,3	643	5x10	22,6	982	10x2,5	22,7	720
1x16	10,3	242	3x16	20,0	841	5x16	24,8	1299	12x1,0	20,4	557
1x25	11,8	347	3x25	23,5	1229	5x25	29,2	1910	12x1,5	21,2	630
1x35	12,9	448	3x35	25,9	1585	5x35	32,1	2479	12x2,5	23,5	837
1x50	14,6	614	3x50	29,6	2174	5x50	36,8	3413	14x1,0	21,5	628
1x70	16,4	817	3x70	33,5	2898	5x70	41,8	4562	14x1,5	22,4	711
1x95	18,6	1088	3x95	38,2	3862	5x95	47,6	6092	14x2,5	24,8	949
1x120	20,1	1332	3x120	41,4	4716	5x120	51,7	7464	16x1,0	22,9	710
1x150	22,1	1647	3x150	45,9	5843	5x150	57,3	9256	16x1,5	23,8	805
1x185	24,4	2018	3x185	50,8	7170	5x185	63,4	11362	16x2,5	26,4	1075
1x240	27,2	2579	3x240	56,8	9159	5x240	71,0	14526	19x1,0	24,2	827
1x300	29,9	3188	3x300	62,6	11317	3x1,0+1x1,0	12,5	219	19x1,5	25,2	939
1x400	33,8	4181	4x1,0	12,5	219	3x1,5+1x1,5	13,0	246	19x2,5	28,0	1257
2x1,0	10,8	161	4x1,5	13,0	246	3x2,5+1x1,5	14,3	319	24x1,0	28,7	1050
2x1,5	11,1	177	4x2,5	14,3	321	3x4+1x2,5	16,3	412	24x1,5	29,9	1192
2x2,5	12,1	222	4x4	16,3	430	3x6+1x4	17,4	535	24x2,5	33,2	1596
2x4	13,8	293	4x6	17,4	548	3x10+1x6	20,3	770	27x1,0	29,4	1155
2x6	14,7	359	4x10	20,3	795	3x16+1x10	22,2	1024	27x1,5	30,6	1313
2x10	17,1	511	4x16	22,2	1047	3x25+1x16	26,1	1478	27x2,5	34,0	1763
2x16	18,7	659	4x25	26,1	1536	3x35+1x25	28,7	1943	30x1,0	30,5	1271
2x25	21,9	953	4x35	28,7	1992	3x50+1x25	32,9	2551	30x1,5	31,9	1445
2x35	24,1	1218	4x50	32,9	2741	3x70+1x35	37,3	3393	30x2,5	35,4	1946
2x50	27,6	1659	4x70	37,3	3662	3x95+1x50	42,5	4539	33x1,0	31,9	1389
2x70	31,2	2201	4x95	42,5	4889	3x120+1x70	46,2	5610	33x1,5	33,3	1580
2x95	35,6	2921	4x120	46,2	5982	3x150+1x95	51,1	7024	33x2,5	37,0	2130
2x120	38,6	3551	4x150	51,1	7418	3x185+1x95	56,6	8390	37x1,0	33,2	1540
2x150	42,7	4392	4x185	56,6	9105	3x240+1x150	63,3	10961	37x1,5	34,6	1754
2x185	47,2	5386	4x240	63,3	11644	3x300+1x150	69,8	13175	37x2,5	38,5	2366
2x240	52,8	6863	4x300	69,8	14401	-	-	-	-	-	-
2x300	58,2	8463	-	-	-	-	-	-	-	-	-

**КАБЕЛИ СИЛОВЫЕ Кабтрон®
/С ИЗОЛЯЦИЕЙ ИЗ ЭТИЛЕНПРОПИЛЕНОВОЙ РЕЗИНЫ НА НАПРЯЖЕНИЕ 1 кВ/**

число жил и сечение, мм ²	НОМИН. диаметр, мм	расчетная масса, кг/км	число жил и сечение, мм ²	НОМИН. диаметр, мм	расчетная масса, кг/км	число жил и сечение, мм ²	НОМИН. диаметр, мм	расчетная масса, кг/км	число жил и сечение, мм ²	НОМИН. диаметр, мм	расчетная масса, кг/км
РвБПнг(А)-FRHF											
2x2,5	16,6	518	3x2,5	17,4	569	5x2,5	19,9	714	7x1,0	19,1	645
2x4	17,8	595	3x4	18,8	665	5x4	22,2	893	7x1,5	19,8	694
2x6	18,7	669	3x6	19,7	767	5x6	23,4	1058	7x2,5	21,4	851
2x10	21,1	858	3x10	22,3	1007	5x10	26,6	1426	10x1,0	23,7	865
2x16	22,7	1036	3x16	24,0	1239	5x16	28,8	1790	10x1,5	24,5	944
2x25	25,9	1401	3x25	27,5	1693	5x25	33,6	2512	10x2,5	26,7	1166
2x35	28,1	1707	3x35	29,8	2097	5x35	36,5	3150	12x1,0	24,4	950
2x50	31,6	2215	3x50	34,0	2794	5x50	41,2	4186	12x1,5	25,2	1041
2x70	35,7	2877	3x70	38,0	3598	5x70	46,6	5489	12x2,5	27,5	1292
2x95	40,8	4033	3x95	43,5	5014	5x95	53,3	7597	14x1,0	25,5	1042
2x120	43,9	4750	3x120	47,2	6019	5x120	57,4	9095	14x1,5	26,4	1143
2x150	48,4	5782	3x150	51,6	7285	5x150	63,0	11067	14x2,5	28,8	1428
2x185	52,9	6920	3x185	56,5	8760	5x185	69,1	13355	16x1,0	26,9	1146
2x240	58,6	8577	3x240	62,5	10934	5x240	76,7	16778	16x1,5	27,8	1262
2x300	64,0	10337	3x300	68,3	13254	3x2,5+1x1,5	18,3	616	16x2,5	30,4	1586
-	-	-	4x2,5	18,3	619	3x4+1x2,5	20,3	755	19x1,0	28,2	1286
-	-	-	4x4	20,3	761	3x6+1x4	21,4	893	19x1,5	29,2	1419
-	-	-	4x6	21,4	902	3x10+1x6	24,3	1170	19x2,5	31,9	1793
-	-	-	4x10	24,3	1200	3x16+1x10	26,2	1457	24x1,0	32,7	1585
-	-	-	4x16	26,2	1488	3x25+1x16	30,1	1987	24x1,5	33,9	1756
-	-	-	4x25	30,1	2058	3x35+1x25	33,1	2541	24x2,5	37,7	2265
-	-	-	4x35	33,1	2601	3x50+1x25	37,3	3236	27x1,0	33,8	1740
-	-	-	4x50	37,3	3442	3x70+1x35	41,7	4165	27x1,5	35,1	1929
-	-	-	4x70	41,7	4456	3x95+1x50	47,4	5859	27x2,5	38,5	2452
-	-	-	4x95	48,2	6251	3x120+1x70	51,0	7035	30x1,0	35,0	1877
-	-	-	4x120	51,9	7460	3x150+1x95	56,8	8618	30x1,5	36,3	2080
-	-	-	4x150	56,8	9053	3x185+1x95	62,3	10154	30x2,5	39,8	2664
-	-	-	4x185	62,3	10919	3x240+1x150	69,1	12917	33x1,0	36,3	2022
-	-	-	4x240	69,1	13660	3x300+1x150	75,6	15338	33x1,5	37,7	2238
-	-	-	4x300	75,6	16639	-	-	-	33x2,5	41,4	2877
-	-	-	-	-	-	-	-	-	37x1,0	37,6	2199
-	-	-	-	-	-	-	-	-	37x1,5	39,1	2443
-	-	-	-	-	-	-	-	-	37x2,5	42,9	3143

КАБЕЛИ СИЛОВЫЕ Кабтрон®
/С ИЗОЛЯЦИЕЙ ИЗ ЭТИЛЕНПРОПИЛЕНОВОЙ РЕЗИНЫ НА НАПРЯЖЕНИЕ 1 кВ/

число жил и сечение, мм ²	номин. диаметр, мм	расчетная масса, кг/км	число жил и сечение, мм ²	номин. диаметр, мм	расчетная масса, кг/км	число жил и сечение, мм ²	номин. диаметр, мм	расчетная масса, кг/км	число жил и сечение, мм ²	номин. диаметр, мм	расчетная масса, кг/км
РвРнг(А)-FRHF											
1x1,0	7,2	72	3x1,0	11,9	206	5x1,0	14,5	294	7x1,0	15,8	358
1x1,5	7,4	78	3x1,5	12,4	229	5x1,5	15,0	328	7x1,5	16,4	402
1x2,5	7,9	96	3x2,5	13,6	293	5x2,5	16,5	426	7x2,5	18,1	529
1x4	8,7	120	3x4	15,4	387	5x4	18,9	568	10x1,0	20,4	516
1x6	9,1	146	3x6	16,4	478	5x6	20,1	728	10x1,5	21,2	580
1x10	10,2	200	3x10	19,0	543	5x10	23,4	1057	10x2,5	23,5	762
1x16	10,9	257	3x16	20,8	718	5x16	25,6	1387	12x1,0	21,1	593
1x25	12,4	364	3x25	24,3	1052	5x25	30,1	2024	12x1,5	22,0	668
1x35	13,5	467	3x35	26,7	1368	5x35	33,1	2612	12x2,5	24,3	881
1x50	15,2	636	3x50	30,5	1884	5x50	37,8	3580	14x1,0	22,3	667
1x70	17,1	844	3x70	34,5	2518	5x70	42,9	4769	14x1,5	23,2	753
1x95	19,3	1120	3x95	39,3	3361	5x95	48,9	6351	14x2,5	25,7	997
1x120	20,8	1368	3x120	42,6	4121	5x120	53,0	7763	16x1,0	23,7	753
1x150	22,9	1688	3x150	47,1	5106	5x150	58,7	9614	16x1,5	24,6	850
1x185	25,2	2066	3x185	52,1	6260	5x185	65,0	11791	16x2,5	27,3	1129
1x240	28,1	2636	3x240	58,2	8008	3x1,0+1x1,0	13,1	242	19x1,0	25,0	874
1x300	30,8	3254	3x300	64,2	9909	3x1,5+1x1,5	13,5	268	19x1,5	26,0	988
1x400	34,8	4261	4x1,0	13,1	242	3x2,5+1x1,5	14,9	349	19x2,5	28,9	1320
2x1,0	11,2	176	4x1,5	13,6	269	3x4+1x2,5	17,0	448	24x1,0	29,6	1111
2x1,5	11,6	193	4x2,5	14,9	348	3x6+1x4	18,1	582	24x1,5	30,8	1257
2x2,5	12,7	244	4x4	17,0	463	3x10+1x6	21,0	800	24x2,5	34,2	1673
2x4	14,5	320	4x6	18,1	577	3x16+1x10	23,0	1059	27x1,0	30,3	1219
2x6	15,4	389	4x10	21,0	842	3x25+1x16	27,0	1522	27x1,5	31,6	1381
2x10	17,8	392	4x16	23,0	1101	3x35+1x25	29,6	1994	27x2,5	35,0	1843
2x16	19,4	513	4x25	27,0	1607	3x50+1x25	33,9	2614	30x1,0	31,5	1338
2x25	22,7	745	4x35	29,6	2074	3x70+1x35	38,4	3470	30x1,5	32,8	1517
2x35	24,9	962	4x50	33,9	2843	3x95+1x50	43,7	4635	30x2,5	36,4	2031
2x50	28,4	1317	4x70	38,4	3789	3x120+1x70	47,4	5720	33x1,0	32,9	1461
2x70	32,2	1754	4x95	43,7	5047	3x150+1x95	52,4	7154	33x1,5	34,3	1657
2x95	36,6	2333	4x120	47,4	6165	3x185+1x95	58,0	8545	33x2,5	38,0	2221
2x120	39,7	2852	4x150	52,4	7636	3x240+1x150	64,9	11150	37x1,0	34,2	1617
2x150	43,8	3527	4x185	58,0	9366	-	-	-	37x1,5	35,6	1836
2x185	48,5	4318	4x240	64,9	11964	-	-	-	37x2,5	39,6	2463
2x240	54,2	5514	-	-	-	-	-	-	-	-	-
2x300	59,7	6812	-	-	-	-	-	-	-	-	-

**КАБЕЛИ СИЛОВЫЕ Кабтрон®
/С ИЗОЛЯЦИЕЙ ИЗ ЭТИЛЕНПРОПИЛЕНОВОЙ РЕЗИНЫ НА НАПРЯЖЕНИЕ 1 кВ/**

число жил и сечение, мм ²	номин. диаметр, мм	расчетная масса, кг/км	число жил и сечение, мм ²	номин. диаметр, мм	расчетная масса, кг/км	число жил и сечение, мм ²	номин. диаметр, мм	расчетная масса, кг/км	число жил и сечение, мм ²	номин. диаметр, мм	расчетная масса, кг/км
РвБРнг(А)-FRHF											
2x6	19,4	703	3x6	20,5	804	5x4	22,9	936	7x1,0	19,9	679
2x10	21,8	897	3x10	23,1	1051	5x6	24,2	1104	7x1,5	20,5	730
2x16	23,5	1080	3x16	24,8	1288	5x10	27,4	1483	7x2,5	22,2	891
2x25	26,8	1456	3x25	28,4	1753	5x16	29,7	1854	10x1,0	24,5	913
2x35	29,0	1769	3x35	30,8	2165	5x25	34,6	2595	10x1,5	25,3	995
2x50	32,5	2290	3x50	35,0	2878	5x35	37,6	3245	10x2,5	27,5	1223
2x70	36,7	2968	3x70	39,0	3699	5x50	42,3	4302	12x1,0	25,2	1000
2x95	42,0	4147	3x95	44,7	5140	5x70	47,8	5631	12x1,5	26,0	1093
2x120	45,1	4879	3x120	48,4	6165	5x95	54,7	7776	12x2,5	28,4	1352
2x150	49,7	5933	3x150	52,9	7454	5x120	58,9	9298	14x1,0	26,3	1095
2x185	54,3	7096	3x185	57,9	8957	5x150	64,5	11306	14x1,5	27,3	1200
2x240	60,0	8788	3x240	64,1	11170	5x185	70,8	13637	14x2,5	29,7	1492
2x300	65,5	10582	3x300	70,0	13530	3x6+1x4	22,2	934	16x1,0	27,7	1204
-	-	-	4x4	21,1	799	3x10+1x6	25,1	1220	16x1,5	28,7	1323
-	-	-	4x6	22,2	943	3x16+1x10	27,1	1513	16x2,5	31,4	1656
-	-	-	4x10	25,1	1249	3x25+1x16	31,0	2057	19x1,0	29,1	1349
-	-	-	4x16	27,1	1544	3x35+1x25	34,1	2622	19x1,5	30,1	1485
-	-	-	4x25	31,0	2127	3x50+1x25	38,4	3334	19x2,5	32,9	1870
-	-	-	4x35	34,1	2682	3x70+1x35	42,9	4283	24x1,0	33,7	1664
-	-	-	4x50	38,4	3540	3x95+1x50	48,6	6005	24x1,5	34,9	1840
-	-	-	4x70	42,9	4574	3x120+1x70	52,3	7201	24x2,5	38,7	2364
-	-	-	4x95	49,5	6402	3x150+1x95	58,3	8818	27x1,0	34,8	1823
-	-	-	4x120	53,2	7631	3x185+1x95	63,8	10388	27x1,5	36,1	2018
-	-	-	4x150	58,3	9253	3x240+1x150	70,7	13198	27x2,5	39,6	2555
-	-	-	4x185	63,8	11154	-	-	-	30x1,0	36,0	1965
-	-	-	4x240	70,7	13941	-	-	-	30x1,5	37,3	2174
-	-	-	-	-	-	-	-	-	30x2,5	40,9	2773
-	-	-	-	-	-	-	-	-	33x1,0	37,4	2115
-	-	-	-	-	-	-	-	-	33x1,5	38,8	2338
-	-	-	-	-	-	-	-	-	33x2,5	42,5	2994
-	-	-	-	-	-	-	-	-	37x1,0	38,7	2299
-	-	-	-	-	-	-	-	-	37x1,5	40,2	2549
-	-	-	-	-	-	-	-	-	37x2,5	44,1	3267

КАБЕЛИ СИЛОВЫЕ Кабтрон®
/С ИЗОЛЯЦИЕЙ ИЗ ЭТИЛЕНПРОПИЛЕНОВОЙ РЕЗИНЫ НА НАПРЯЖЕНИЕ 1 кВ/

число жил и сечение, мм ²	номин. диаметр, мм	расчетная масса, кг/км	число жил и сечение, мм ²	номин. диаметр, мм	расчетная масса, кг/км	число жил и сечение, мм ²	номин. диаметр, мм	расчетная масса, кг/км	число жил и сечение, мм ²	номин. диаметр, мм	расчетная масса, кг/км
РвКРнг(А)-FRHF											
2x1,0	16,9	650	3x1,0	17,6	699	5x1,0	21,1	1013	7x1,0	23,5	1343
2x1,5	17,3	671	3x1,5	18,9	851	5x1,5	21,6	1077	7x1,5	24,1	1393
2x2,5	19,3	897	3x2,5	20,1	973	5x2,5	24,2	1429	7x2,5	25,8	1611
2x4	21,1	1036	3x4	23,1	1332	5x4	27,1	1709	10x1,0	28,6	1742
2x6	23,1	1338	3x6	24,1	1470	5x6	28,3	1901	10x1,5	29,5	1852
2x10	25,5	1634	3x10	26,7	1811	5x10	31,6	2402	10x2,5	31,7	2132
2x16	27,1	1880	3x16	28,9	2107	5x16	33,8	2861	12x1,0	29,4	1864
2x25	30,4	2332	3x25	32,5	2690	5x25	38,3	3722	12x1,5	30,2	1986
2x35	32,6	2741	3x35	34,8	3191	5x35	41,7	4487	12x2,5	32,6	2298
2x50	36,1	3384	3x50	39,1	4058	5x50	46,5	5723	14x1,0	30,5	1988
2x70	40,3	4173	3x70	43,1	4992	5x70	51,5	7144	14x1,5	31,4	2120
2x95	44,7	5156	3x95	47,8	6215	5x95	57,9	9139	14x2,5	33,9	2503
2x120	47,8	5990	3x120	51,6	7362	5x120	62,1	10733	16x1,0	31,9	2125
2x150	52,4	7148	3x150	56,1	8754	5x150	67,8	12899	16x1,5	32,9	2308
2x185	57,0	8421	3x185	61,0	10354	3x1,0+1x1,0	19,7	897	16x2,5	35,5	2688
2x240	62,8	10278	3x240	67,2	12717	3x1,5+1x1,5	20,2	953	19x1,0	33,2	2335
2x300	68,3	12220	4x1,0	19,7	897	3x2,5+1x1,5	21,5	1089	19x1,5	34,3	2498
-	-	-	4x1,5	20,2	953	3x4+1x2,5	24,7	1483	19x2,5	37,1	2966
-	-	-	4x2,5	21,5	1092	3x6+1x4	26,4	1673	24x1,0	38,3	2882
-	-	-	4x4	24,7	1503	3x10+1x6	29,3	2051	24x1,5	39,5	3080
-	-	-	4x6	26,3	1674	3x16+1x10	31,2	2445	24x2,5	42,9	3685
-	-	-	4x10	29,2	2070	3x25+1x16	35,2	3102	27x1,0	39,0	2998
-	-	-	4x16	31,2	2463	3x35+1x25	38,3	3795	27x1,5	40,3	3250
-	-	-	4x25	35,2	3158	3x50+1x25	42,6	4617	27x2,5	43,7	3903
-	-	-	4x35	38,3	3840	3x70+1x35	47,1	5718	30x1,0	40,2	3206
-	-	-	4x50	42,5	4806	3x95+1x50	52,8	7272	30x1,5	41,5	3438
-	-	-	4x70	47,0	5989	3x120+1x70	56,5	8558	30x2,5	45,1	4144
-	-	-	4x95	52,8	7623	3x150+1x95	61,6	10290	33x1,0	41,5	3382
-	-	-	4x120	56,5	8936	3x185+1x95	67,1	11985	33x1,5	42,9	3670
-	-	-	4x150	61,5	10695	-	-	-	33x2,5	46,7	4428
-	-	-	4x185	67,1	12717	-	-	-	37x1,0	42,9	3629
-	-	-	-	-	-	-	-	-	37x1,5	44,3	3902
-	-	-	-	-	-	-	-	-	37x2,5	48,3	4764

КАБЕЛИ СИЛОВЫЕ Кабтрон®
/С ИЗОЛЯЦИЕЙ ИЗ ЭТИЛЕНПРОПИЛЕНОВОЙ РЕЗИНЫ НА НАПРЯЖЕНИЕ 1 кВ/

число жил и сечение, мм ²	НОМИН. диаметр, мм	расчетная масса, кг/км	число жил и сечение, мм ²	НОМИН. диаметр, мм	расчетная масса, кг/км	число жил и сечение, мм ²	НОМИН. диаметр, мм	расчетная масса, кг/км	число жил и сечение, мм ²	НОМИН. диаметр, мм	расчетная масса, кг/км
РвРнг(А)-HF, РвРнг(А)-LS, РвР-ХЛ											
1x1,0	6,3	58	3x1,0	10,1	156	5x1,0	11,8	218	7x1,0	12,3	243
1x1,5	6,5	64	3x1,5	10,5	175	5x1,5	12,4	251	7x1,5	12,9	284
1x2,5	7,0	81	3x2,5	11,6	232	5x2,5	13,9	342	7x2,5	14,6	398
1x4	7,7	103	3x4	13,1	307	5x4	16,0	466	10x1,0	15,9	349
1x6	8,1	127	3x6	14,1	391	5x6	17,3	601	10x1,5	16,7	406
1x10	9,1	177	3x10	16,3	567	5x10	20,0	879	10x2,5	18,9	570
1x16	9,8	235	3x16	18,1	767	5x16	22,3	1202	12x1,0	16,4	402
1x25	11,3	340	3x25	21,7	1145	5x25	26,7	1805	12x1,5	17,3	471
1x35	12,3	441	3x35	24,0	1499	5x35	29,7	2375	12x2,5	19,5	663
1x50	14,0	607	3x50	27,8	2083	5x50	34,5	3313	14x1,0	17,3	454
1x70	15,9	814	3x70	31,9	2806	5x70	39,6	4473	14x1,5	18,3	532
1x95	18,1	1090	3x95	36,6	3770	5x95	45,5	6024	14x2,5	20,7	753
1x120	19,6	1340	3x120	39,9	4631	5x120	49,7	7414	16x1,0	18,4	513
1x150	21,7	1663	3x150	44,4	5764	5x150	55,4	9239	16x1,5	19,4	602
1x185	24,0	2042	3x185	49,4	7102	5x185	61,6	11389	16x2,5	21,9	853
1x240	26,9	2614	3x240	55,6	9105	3x1,0+1x1,0	11,0	180	19x1,0	19,4	597
1x300	29,6	3236	3x300	61,5	11281	3x1,5+1x1,5	11,4	205	19x1,5	20,5	701
1x400	33,6	4254	4x1,0	11,0	180	3x2,5+1x1,5	12,6	270	19x2,5	23,2	997
2x1,0	9,6	134	4x1,5	11,4	205	3x4+1x2,5	14,5	353	24x1,0	23,0	756
2x1,5	10,0	149	4x2,5	12,6	272	3x6+1x4	15,6	468	24x1,5	24,3	889
2x2,5	11,0	193	4x4	14,5	370	3x10+1x6	18,0	669	24x2,5	27,5	1264
2x4	12,4	253	4x6	15,6	475	3x16+1x10	20,0	917	27x1,0	23,5	832
2x6	13,3	314	4x10	18,0	702	3x25+1x16	24,0	1358	27x1,5	24,9	979
2x10	15,3	561	4x16	20,0	958	3x35+1x25	26,7	1814	27x2,5	28,2	1397
2x16	17,0	738	4x25	24,0	1436	3x50+1x25	30,9	2413	30x1,0	24,4	914
2x25	20,3	1090	4x35	26,7	1888	3x70+1x35	35,4	3248	30x1,5	25,8	1077
2x35	22,5	1404	4x50	30,9	2630	3x95+1x50	40,7	4387	30x2,5	29,3	1542
2x50	26,0	1933	4x70	35,4	3549	3x120+1x70	44,4	5453	33x1,0	25,5	999
2x70	29,7	2587	4x95	40,7	4777	3x150+1x95	49,5	6865	33x1,5	27,0	1178
2x95	34,1	3463	4x120	44,4	5878	3x185+1x95	55,0	8237	33x2,5	30,6	1688
2x120	37,2	4219	4x150	49,5	7321	3x240+1x150	66,4	10813	37x1,0	26,5	1107
2x150	41,4	5248	4x185	55,0	9020	-	-	-	37x1,5	28,1	1307
2x185	46,0	6475	4x240	61,9	11575	-	-	-	37x2,5	31,8	1876
2x240	51,7	8276	-	-	-	-	-	-	-	-	-
2x300	57,2	10227	-	-	-	-	-	-	-	-	-

КАБЕЛИ СИЛОВЫЕ Кабтрон®
/С ИЗОЛЯЦИЕЙ ИЗ ЭТИЛЕНПРОПИЛЕНОВОЙ РЕЗИНЫ НА НАПРЯЖЕНИЕ 1 кВ/

число жил и сечение, мм ²	номин. диаметр, мм	расчетная масса, кг/км	число жил и сечение, мм ²	номин. диаметр, мм	расчетная масса, кг/км	число жил и сечение, мм ²	номин. диаметр, мм	расчетная масса, кг/км	число жил и сечение, мм ²	номин. диаметр, мм	расчетная масса, кг/км
РвБРнг(А)-НФ, РвБРнг(А)-LS, РвБР-ХЛ											
2x6	17,8	637	3x6	18,2	707	5x4	20,1	810	7x1,0	17,4	579
2x10	19,4	786	3x10	20,4	923	5x6	21,3	969	7x1,5	17,6	610
2x16	21,0	966	3x16	22,2	1157	5x10	24,1	1296	7x2,5	19,3	762
2x25	24,3	1324	3x25	25,7	1602	5x16	26,3	1663	10x1,0	20,6	742
2x35	26,5	1628	3x35	28,1	2004	5x25	30,8	2335	10x1,5	21,5	820
2x50	30,1	2133	3x50	31,9	2661	5x35	34,2	3003	10x2,5	23,7	1035
2x70	34,2	2794	3x70	36,4	3498	5x50	39,0	4029	12x1,0	21,2	806
2x95	39,5	3955	3x95	42,0	4918	5x70	44,1	5279	12x1,5	22,1	895
2x120	42,6	4678	3x120	45,3	5882	5x95	51,4	7438	12x2,5	24,4	1138
2x150	47,2	5717	3x150	50,3	7203	5x120	55,5	8944	14x1,0	22,1	879
2x185	51,8	6866	3x185	55,2	8689	5x150	61,2	10924	14x1,5	23,0	979
2x240	57,6	8538	3x240	61,4	10876	5x185	67,5	13224	14x2,5	25,5	1253
2x300	63,1	10314	3x300	67,3	13212	3x6+1x4	19,6	797	16x1,0	23,2	961
-	-	-	4x4	18,5	693	3x10+1x6	22,1	1049	16x1,5	24,2	1074
-	-	-	4x6	19,6	821	3x16+1x10	24,1	1329	16x2,5	26,8	1386
-	-	-	4x10	22,1	1096	3x25+1x16	28,1	1840	19x1,0	24,2	1069
-	-	-	4x16	24,1	1388	3x35+1x25	30,7	2342	19x1,5	25,3	1198
-	-	-	4x25	28,1	1946	3x50+1x25	35,4	3053	19x2,5	28,1	1559
-	-	-	4x35	30,7	2452	3x70+1x35	39,9	3960	24x1,0	27,9	1309
-	-	-	4x50	35,4	3320	3x95+1x50	45,7	5627	24x1,5	29,2	1475
-	-	-	4x70	39,9	4331	3x120+1x70	49,4	6786	24x2,5	32,5	1927
-	-	-	4x95	46,5	6131	3x150+1x95	55,3	8346	27x1,0	28,4	1399
-	-	-	4x120	50,2	7347	3x185+1x95	60,9	9856	27x1,5	29,8	1583
-	-	-	4x150	55,3	8948	3x240+1x150	67,7	12575	27x2,5	33,2	2080
-	-	-	4x185	60,9	10825	-	-	-	30x1,0	29,3	1504
-	-	-	4x240	67,7	13579	-	-	-	30x1,5	30,7	1700
-	-	-	-	-	-	-	-	-	30x2,5	34,7	2293
-	-	-	-	-	-	-	-	-	33x1,0	30,4	1615
-	-	-	-	-	-	-	-	-	33x1,5	31,9	1823
-	-	-	-	-	-	-	-	-	33x2,5	36,0	2471
-	-	-	-	-	-	-	-	-	37x1,0	31,5	1750
-	-	-	-	-	-	-	-	-	37x1,5	33,0	1984
-	-	-	-	-	-	-	-	-	37x2,5	37,3	2691

**Кабели контрольные
с пластмассовой изоляцией
ГОСТ 1508-78**

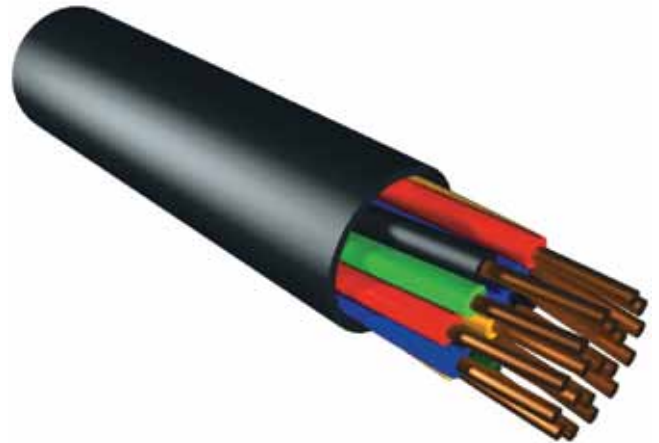

Область применения

Для неподвижного присоединения к электрическим приборам, аппаратам, сборкам зажимов распределительных устройств с номинальным переменным напряжением до 660 В, частотой до 100 Гц или постоянным напряжением до 1000 В.

Условия эксплуатации

КВВГ – для прокладки в помещениях, каналах, туннелях, при отсутствии механических воздействий, в условиях агрессивной среды. КВВГзнг – то же, для электроустановок, требующих уплотнения кабелей при вводе. КВВГЭ – для прокладки в помещениях, каналах, туннелях при отсутствии мех. воздействий в условиях агрессивной среды и влияния внешних электрических полей.

Основные технические и эксплуатационные характеристики

Номинальное напряжение	660 В
Температура окружающей среды при эксплуатации кабеля	от –50°С до +50°С
Относительная влажность воздуха (при температуре до +35°С)	98%
Минимальная температура прокладки кабеля без предварительного подогрева	–15°С (–7°С – брон. кабелей)
Предельная длительно допустимая рабочая температура жил	+70°С
Минимально допустимый радиус изгиба при прокладке: – с наружным диаметром до 10 мм ² – с наружным диаметром до 10–25 мм ² включительно	небронированных – 6 Д, бронированных – 10 Д 3 Дн (при 0°С) 4 Дн (при 0°С)
Срок службы: – при прокладке в земле (траншеях) и на эстакадах – при прокладке в помещениях, каналах, туннелях	15 лет 25 лет
Гарантийный срок эксплуатации кабеля	3 года

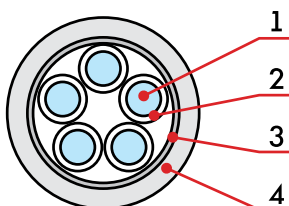

1. Токопроводящая жила
 2. Изоляция из ПВХ пластиката
 3. Общий экран из алюминиевой фольги*
 4. Наружная оболочка из ПВХ пластиката
- * для кабелей КВВГЭ

КАБЕЛИ КОНТРОЛЬНЫЕ
/с пластмассовой изоляцией/

Марка	Конструкция	Условия эксплуатации
КВВГ	Жилы – однопроволочный медный проводник; Изоляция – ПВХ пластикат; Наружная оболочка – ПВХ пластикат.	Для прокладки в помещениях, каналах, туннелях при отсутствии механических воздействий в условиях агрессивной среды.
КВВГз	То же, с заполнением из ПВХ пластиката.	Для прокладки в помещениях, каналах, туннелях при отсутствии механических воздействий, а также для электроустановок, требующих уплотнения кабелей при вводе.
КВВГЭ	Жилы – однопроволочный медный проводник; Изоляция – ПВХ пластикат; Общий экран поверх скрученных жил – алюминиевая фольга; Наружная оболочка – ПВХ пластикат.	Для прокладки в помещениях, каналах, туннелях при отсутствии механических воздействий, в условиях агрессивной среды и влияния внешних электрических полей.
КВББШв	Жилы – однопроволочный медный проводник; Изоляция – ПВХ пластикат; Разделительный слой – ПВХ пластикат; Защитный покров (накладывается поверх разделительного слоя) – типа ББШв (броня из двух стальных оцинкованных лент, наложенных с перекрытием по спирали; защитный шланг, выпрессованный из ПВХ пластиката); Наружная оболочка – ПВХ пластикат.	Для прокладки в помещениях, каналах, туннелях, в земле(траншеях), в т. ч. в условиях агрессивной среды и в местах, подверженных воздействию блуждающих токов, если кабель не подвергается значительным растягивающим усилиям.

КАБЕЛИ КОНТРОЛЬНЫЕ /с пластмассовой изоляцией/

Число жил x сечение, мм ²	Наружный диаметр кабеля (геометрические размеры), мм	Расчетная масса кабеля, кг/км
--------------------------------------	--	-------------------------------

ГОСТ 1508-78

Кабели контрольные с медными жилами с изоляцией их ПВХ пластиката, бронированный двумя стальными лентами с защитным шлангом из ПВХ пластиката

КВББШв

код ОКП 35 6314 0800

4 x 6	18.3	568
7 x 4	19.3	643
7 x 6	20.8	809
10 x 1	17.7	437
10 x 1.5	18.6	509
10 x 2.5	20.2	639
10 x 4	22.9	851
10 x 6	25.3	1111
14 x 1	18.7	512
14 x 1.5	19.7	607
14 x 2.5	21.4	779
19 x 1	20.1	609
19 x 1.5	21.2	734
19 x 2.5	23.1	959
27 x 1	22.7	802
27 x 1.5	24.1	948
27 x 2.5	26.9	1285
37 x 1	24.7	953
37 x 1.5	26.7	1213
37 x 2.5	29.4	1627

ГОСТ 1508-78

Кабели контрольные с медными жилами с изоляцией и оболочкой из поливинилхлоридного пластиката

КВВГ

код ОКП 35 6314 0100

4 x 0.75	7.6	79
4 x 1	8	92
4 x 1.5	9.2	125
4 x 2.5	10.1	170
4 x 4	11.7	248
4 x 6	12.9	333
5 x 0.75	8.3	93
5 x 1	9.3	122
5 x 1.5	9.9	152
5 x 2.5	10.9	204
7 x 0.75	9.5	131
7 x 1	10	154
7 x 1.5	10.7	190
7 x 2.5	11.8	265
7 x 4	13.9	396
7 x 6	15.4	541

Число жил x сечение, мм ²	Наружный диаметр кабеля (геометрические размеры), мм	Расчетная масса кабеля, кг/км
--------------------------------------	--	-------------------------------

10 x 0.75	11.7	178
10 x 1	12.3	211
10 x 1.5	13.2	263
10 x 2.5	14.8	369
10 x 4	17.5	553
10 x 6	19.9	779
14 x 0.75	12.6	228
14 x 1	13.3	272
14 x 1.5	14.3	343
14 x 2.5	16	489
19 x 0.75	13.9	291
19 x 1	14.7	350
19 x 1.5	15.8	444
19 x 2.5	17.7	640
27 x 0.75	16.3	395
27 x 1	17.3	478
27 x 1.5	19.1	627
27 x 2.5	21.5	905
37 x 0.75	18.6	532
37 x 1	19.7	646
37 x 1.5	21.3	827
37 x 2.5	24.4	1224

ГОСТ 1508-78

Кабели контрольные с медными жилами с изоляцией и оболочкой из ПВХ пластиката с общим экраном из алюминиевой фольги

КВВГЭ

код ОКП 35 6314 0200

4 x 0.75	9	107
4 x 1	9	118
4 x 1.5	9.5	142
4 x 2.5	10.4	191
4 x 4	12.1	268
4 x 6	13.3	355
5 x 0.75	9.7	124
5 x 1	9.6	138
5 x 1.5	10.2	170
5 x 2.5	11.2	223
7 x 0.75	10.3	151
7 x 1	10.3	171
7 x 1.5	11	209
7 x 2.5	12.1	286
7 x 4	14.2	419
7 x 6	15.7	568
10 x 0.75	12.5	202

КАБЕЛИ КОНТРОЛЬНЫЕ /с пластмассовой изоляцией/

Число жил x сечение, мм ²	Наружный диаметр кабеля (геометрические размеры), мм	Расчетная масса кабеля, кг/км
--------------------------------------	--	-------------------------------

10 x 1	12,7	233
10 x 1,5	13,5	286
10 x 2,5	15,1	396
10 x 4	17,8	583
10 x 6	20,4	813
14 x 0,75	13,4	253
14 x 1	13,6	296
14 x 1,5	14,6	368
14 x 2,5	16,3	530
19 x 0,75	14,7	318
19 x 1	15	376
19 x 1,5	16,1	472
19 x 2,5	18,4	689
27 x 0,75	17,1	427
27 x 1	17,7	509
27 x 1,5	19,4	662
27 x 2,5	21,8	944
37 x 0,75	19,4	570
37 x 1	20,1	682
37 x 1,5	21,6	866
37 x 2,5	24,7	1270

КВБ6Шв

4x1,0	13,22	308,6
5x1,0	13,89	340
7x1,0	14,59	385,6
10x1,0	17,72	498,9
14x1,0	18,68	564,1
19x1,0	20,05	666,6
27x1,0	22,73	852,6
37x1,0	25,11	1058,7
4x1,5	13,82	346,7
5x1,5	14,57	385,2
7x1,5	16,14	443,1
10x1,5	18,72	572,3
14x1,5	19,78	676,6
19x1,5	21,3	799,4
27x1,5	24,67	1035,9
37x1,5	26,86	1299,9
4x2,5	15,58	415,5
5x2,5	16,45	467,3
7x2,5	17,34	548,6
10x2,5	20,32	722,3
14x2,5	21,54	860

Число жил x сечение, мм ²	Наружный диаметр кабеля (геометрические размеры), мм	Расчетная масса кабеля, кг/км
--------------------------------------	--	-------------------------------

19x2,5	23,3	1048,2
27x2,5	27,13	1406
37x2,5	29,66	1756,2
4x4	17,2	529,6
7x4	19,35	713,3
10x4	23	970,3
4x6	18,43	647,1
7x6	20,88	897,7
10x6	25,44	1259,2

КАБЕЛИ КОНТРОЛЬНЫЕ
/с пластмассовой изоляцией/

Число жил x сечение, мм ²	Наружный диаметр кабеля (геометрические размеры), мм	Расчетная масса кабеля, кг/км
--------------------------------------	--	-------------------------------

КВВГЭ

4x0,75	10,63	154,7
5x0,75	11,26	173,8
7x0,75	11,91	204
10x0,75	14,08	276
14x0,75	14,97	325,6
19x0,75	16,25	395,9
27x0,75	19,17	540,9
37x0,75	20,99	671,9
4x1,0	11,02	171,5
5x1,0	11,69	193,9
7x1,0	12,39	230,2
10x1,0	14,72	313,9
14x1,0	15,68	374,3
19x1,0	17,05	459,2
27x1,0	20,13	630,2
37x1,0	22,11	789,4
4x1,5	11,62	201,8
5x1,5	12,37	230,3
7x1,5	13,14	277,9
10x1,5	15,72	383,2
14x1,5	16,78	464,1
19x1,5	18,7	593,1
27x1,5	21,67	796
37x1,5	24,26	1030,4
4x2,5	12,58	258,2
5x2,5	13,45	298,4
7x2,5	14,34	367,8
10x2,5	17,32	514
14x2,5	18,94	651,7
19x2,5	20,7	819
27x2,5	24,53	1135,1
37x2,5	27,06	1454,6
4x4	14,2	351,5
7x4	16,35	515,6
10x4	20,4	784,2
4x6	15,43	453,4
7x6	17,88	681,3
10x6	22,44	991,6

КАБЕЛИ КОНТРОЛЬНЫЕ /с пластмассовой изоляцией нг/

**Кабели контрольные
с пластмассовой изоляцией
ТУ 3500-058-05755714-2010**

Область применения

Для неподвижного присоединения к электрическим приборам, аппаратам, сборкам зажимов распределительных устройств с номинальным переменным напряжением до 660 В, частотой до 100 Гц или постоянным напряжением до 1000 В. Климатическое исполнение УХЛ и Т, категория размещения 5 по ГОСТ 15150-69.

Класс пожарной опасности П1б.8.2.5.4 по ГОСТ 31565-2012.

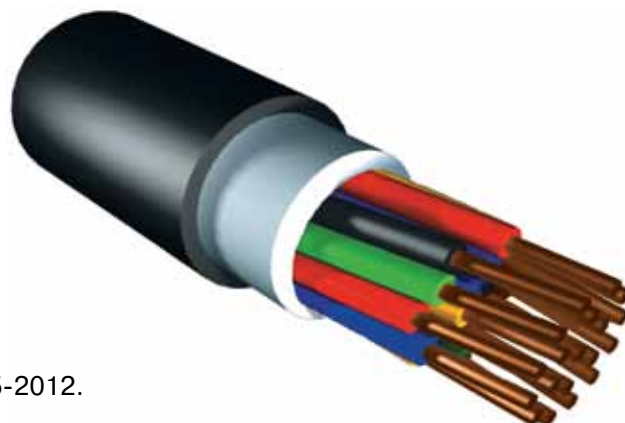

Основные технические и эксплуатационные характеристики

Номинальное напряжение	660 В
Температура окружающей среды при эксплуатации кабеля	от -50°C до $+50^{\circ}\text{C}$
Относительная влажность воздуха (при температуре до $+35^{\circ}\text{C}$)	98%
Минимальная температура прокладки кабеля без предварительного подогрева	-15°C (-7°C – брон. кабелей)
Предельная длительно допустимая рабочая температура жил	$+70^{\circ}\text{C}$
Минимально допустимый радиус изгиба при прокладке	6 Д
Срок службы	25 лет
Гарантийный срок эксплуатации кабеля	3 года

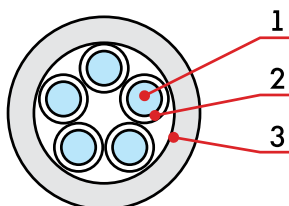

1. Токопроводящая жила
2. Изоляция
3. Наружная оболочка

Марка	Конструкция	Условия эксплуатации
КВВГнг(А)	Жилы – однопроволочный медный проводник; Изоляция – ПВХ пластикат; Наружная оболочка – ПВХ пластикат пониженной горючести.	Кабели, не распространяющие горение, применяются в кабельных сооружениях, наружных электроустановках, требующих повышенной пожаробезопасности.
КВВГЭнг(А)	Жилы – однопроволочный медный проводник; Изоляция – ПВХ пластикат; Промежуточная оболочка – ПВХ пластикат пониженной горючести; Общий экран поверх скрученных жил – алюминиевая или медная фольга; Наружная оболочка – ПВХ пластикат пониженной горючести.	Кабели, не распространяющие горение, применяются в кабельных сооружениях, наружных электроустановках, требующих повышенной пожаробезопасности. Кабели могут быть проложены в помещениях, каналах, туннелях при отсутствии механических воздействий на кабель и необходимости защиты электрических цепей от влияния внешних электрических полей.

КАБЕЛИ КОНТРОЛЬНЫЕ /с пластмассовой изоляцией нг/

НОМЕНКЛАТУРА ТУ 3530-058-05755714-2010

Число жил x сечение, мм ²	Наружный диаметр кабеля (геометрические размеры), мм	Расчетная масса кабеля, кг/км
--------------------------------------	--	-------------------------------

Кабели контрольные с медными жилами с изоляцией и оболочкой из ПВХ пластиката пониженной пожароопасности

КВВГнг(А)

Код ОКП 35 6314

4 x 1.5	9.2	132
4 x 2.5	10.1	178
4 x 4	11.8	258
4 x 6	13	347
5 x 1.5	9.9	157
5 x 2.5	10.9	213
7 x 1.5	10.7	200
7 x 2.5	11.8	277
7 x 4	14	410
7 x 6	15.5	562
10 x 1.5	13.2	276
10 x 2.5	14.8	385
10 x 4	17.6	574
10 x 6	20	808
14 x 1.5	14.3	360
14 x 2.5	16	509
19 x 1.5	15.8	466
19 x 2.5	17.7	665
27 x 1.5	19.1	658
27 x 2.5	21.5	940
37 x 1.5	21.3	866
37 x 2.5	24.4	1272

Кабели контрольные с медными жилами с изоляцией из ПВХ пластиката и оболочкой из ПВХ пластиката пониженной пожароопасности, с общим экраном под оболочкой

КВВГЭнг(А)

Код ОКП 35 6314

4 x 1	10.2	154
4 x 1.5	10.8	182
4 x 2.5	11.7	232
4 x 4	13.4	320
4 x 6	14.8	423
5 x 1	10.9	176
5 x 1.5	11.5	210
5 x 2.5	12.5	271
7 x 1	11.6	212
7 x 1.5	12.3	257
7 x 2.5	13.4	340

Число жил x сечение, мм ²	Наружный диаметр кабеля (геометрические размеры), мм	Расчетная масса кабеля, кг/км
--------------------------------------	--	-------------------------------

7 x 4	15.8	492
7 x 6	17.3	651
10 x 1	13.9	281
10 x 1.5	15	353
10 x 2.5	16.6	471
10 x 4	19.8	696
10 x 6	22	935
14 x 1	15.1	356
14 x 1.5	16.1	443
14 x 2.5	17.8	601
19 x 1	16.5	442
19 x 1.5	19.1	612
19 x 2.5	20.1	798
27 x 1	19.5	606
27 x 1.5	12.14	779
27 x 2.5	23.9	1101
37 x 1	21.7	781
37 x 1.5	23.3	1000
37 x 2.5	26.4	1426

КВВГЭнг (А)

4x0,75	10,63	164,2
5x0,75	11,26	185,7
7x0,75	11,91	215,1
10x0,75	14,08	296,1
14x0,75	14,97	348,3
19x0,75	16,25	422,3
27x0,75	19,15	584,5
37x0,75	20,99	724,2
4x1,0	10,66	165,9
5x1,0	11,93	207,8
7x1,0	12,63	242,8
10x1,0	14,96	336,6
14x1,0	15,92	399,5
19x1,0	17,29	487,6
27x1,0	19,97	656,5
37x1,0	22,35	845,3
4x1,5	11,86	214
5x1,5	12,61	245,8
7x1,5	13,38	291,4
10x1,5	15,96	409,4
14x1,5	17,02	493,3
19x1,5	18,54	609,7

КАБЕЛИ КОНТРОЛЬНЫЕ
/с пластмассовой изоляцией нг/

Число жил x сечение, мм ²	Наружный диаметр кабеля (геометрические размеры), мм	Расчетная масса кабеля, кг/км
27x1,5	21,91	852,4
37x1,5	24,1	1075,8
4x2,5	12,82	271,6
5x2,5	13,69	316,3
7x2,5	14,58	382,9
10x2,5	17,56	546,2
14x2,5	18,78	670,9
19x2,5	20,54	842,1
27x2,5	24,37	1185,6
37x2,5	27,3	1545,1
4x4	14,44	367,5
7x4	16,59	533,6
10x4	20,24	774
4x6	15,67	471,4
7x6	18,12	701,7
10x6	22,68	1049,2

КАБЕЛИ КОНТРОЛЬНЫЕ /с пластмассовой изоляцией нг-LS/

**Кабели контрольные:
КВВГнг(А)-LS и КВВГЭнг(А)-LS,
не распространяющие горение с низким
дымо- и газовыделением
ТУ 16.К71-310-2001**

Область применения

Предназначены для передачи электрических сигналов в стационарных установках при переменном и постоянном напряжении до 660 В. Кабели изготавливаются для общепромышленного применения и атомных станций при поставках на внутренний рынок и на экспорт. Климатическое исполнение УХЛ и Т, категория размещения 1-5 по ГОСТ 15150-69.

Класс пожарной опасности П1б.8.2.2.2 по ГОСТ 31565-2012.

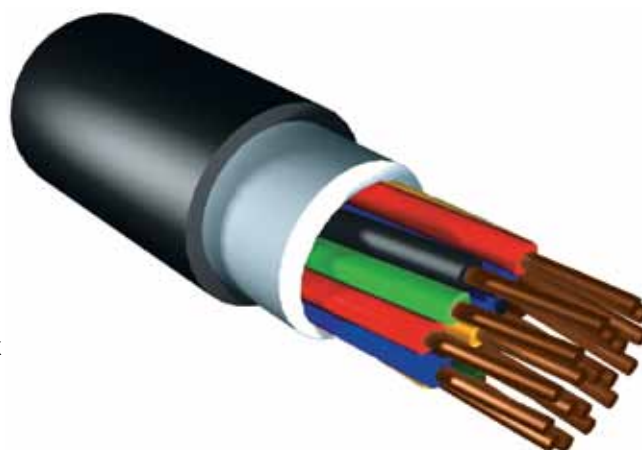

Основные технические и эксплуатационные характеристики

Номинальное напряжение	0,66 кВ
Температура окружающей среды при эксплуатации кабеля	от -50°C +50°C
Относительная влажность воздуха (при температуре до +35°C)	98%
Минимальная температура прокладки кабеля без предварительного подогрева	-15°C
Предельная длительно допустимая рабочая температура жил	+70°C
Срок службы	25 лет
Гарантийный срок эксплуатации кабеля	3 года

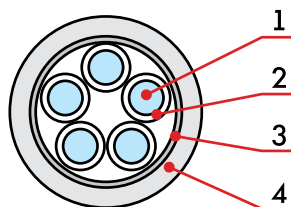

1. Токопроводящая жила
2. Изоляция
3. Общий экран для кабелей КВВГЭнг(А)-LS
4. Наружная оболочка

Марка	Конструкция	Условия эксплуатации
КВВГнг(А)-LS	Жилы – однопроволочный медный проводник; Изоляция – ПВХ пластикат пониженной горючести; Наружная оболочка – ПВХ пластикат пониженной горючести.	Кабели предназначены для эксплуатации в кабельных сооружениях и помещениях, в том числе для объектов использования атомной энергии в системах АС классов 3 и 4 по классификации ОПБ-88 (ПНАЭ Г-01-011-97)
КВВГЭнг(А)-LS	Жилы – однопроволочный медный проводник; Изоляция – ПВХ пластикат пониженной горючести; Общий экран поверх скрученных жил – алюминиевая или медная фольга; Наружная оболочка – ПВХ пластикат пониженной горючести.	

КАБЕЛИ КОНТРОЛЬНЫЕ /с пластмассовой изоляцией нг-LS/

НОМЕНКЛАТУРА ТУ 16.К71-310-2001

Число жил x сечение, мм ²	Наружный диаметр кабеля (геометрические размеры), мм	Расчетная масса кабеля, кг/км
--------------------------------------	--	-------------------------------

Кабели контрольные с медными жилами с изоляцией и оболочкой из ПВХ пластиката пониженной пожароопасности

КВВГнг(A)-LS

Код ОКП 35 6314

4 x 1.5	9.2	139
4 x 2.5	10.1	183
4 x 4	11.8	268
4 x 6	13.03	359
5 x 1.5	9.9	162
5 x 2.5	10.9	219
7 x 1.5	10.7	210
7 x 2.5	11.8	283
7 x 4	13.95	425
7 x 6	15.48	579
10 x 1.5	13.2	283
10 x 1.5	13.3	290
10 x 2.5	14.8	393
10 x 4	17.6	594
10 x 6	20	834
14 x 1.5	14.3	368
14 x 1.5	14.4	376
14 x 2.5	16	518
19 x 1.5	15.8	475
19 x 2.5	17.7	675
27 x 1.5	19.1	670
27 x 2.5	21.5	955
37 x 1.5	21.3	880
37 x 2.5	24.4	1291

Число жил x сечение, мм ²	Наружный диаметр кабеля (геометрические размеры), мм	Расчетная масса кабеля, кг/км
--------------------------------------	--	-------------------------------

Кабели контрольные с медными жилами с изоляцией из ПВХ пластиката и оболочкой из ПВХ пластиката пониженной пожароопасности, с общим экраном из алюминиевой фольги под оболочкой

КВВГЭнг(A) LS

ОКП 35 6314

4 x 1.5	10.8	192
4 x 2.5	11.7	240
4 x 4	13.4	341
4 x 6	14.83	448
5 x 1.5	11.5	218
5 x 2.5	12.5	280
7 x 1.5	12.3	266
7 x 2.5	13.4	349
7 x 4	15.75	521
7 x 6	17.28	684
10 x 1.5	15	365
10 x 2.5	16.6	484
10 x 4	19.8	736
10 x 6	22.04	984
14 x 1.5	16.1	456
14 x 2.5	17.8	616
19 x 1.5	17.6	572
19 x 2.5	20.1	816
27 x 1.5	21.1	799
27 x 2.5	23.9	1126
37 x 1.5	23.3	1023
37 x 2.5	26.4	1455
37 x 2.5	10.8	189

КАБЕЛИ КОНТРОЛЬНЫЕ /пожаробезопасные, нг-FRLS/

**Кабели контрольные огнестойкие,
не распространяющие горение,
с низким дымо- и газовыделением
ТУ 16.К71-337-2004**

Область применения

Кабели предназначены для неподвижного присоединения к электрическим приборам, аппаратам, сборкам зажимов электрических распределительных устройств с номинальным переменным напряжением до 660В частоты до 100Гц или постоянным напряжением до 1000В.

Кабели изготавливаются для общепромышленного применения и на атомных электростанциях (АС) вне гермозоны в системах АС класса 2 по классификации ОПБ 88/97 (ПНАЭ Г-01-011) при поставках на внутренний рынок и на экспорт, в том числе в страны с тропическим климатом. Климатическое исполнение В, категория размещения 1-5 по ГОСТ 15150-69. Кабели предназначены для прокладки в кабельных сооружениях и помещениях, в т. ч. во взрывоопасных зонах всех классов, кроме взрывоопасных зон класса В-1.

Класс пожарной опасности П1б.1.2.2.2 по ГОСТ 31565-2012.

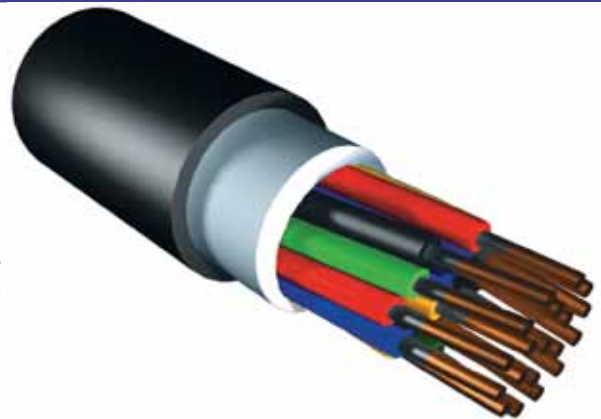

Основные технические и эксплуатационные характеристики

Номинальное напряжение	0,66 кВ
Температура окружающей среды при эксплуатации кабеля	от -50°С до +50°С
Относительная влажность воздуха (при температуре до +35°С)	98%
Минимальная температура прокладки кабеля без предварительного подогрева	-15°С
Предельная длительно допустимая рабочая температура жил	70°С
Предельно допустимая температура нагрева жил кабелей в аварийном режиме (или режиме перегрузки)	90 °С
Максимальная температура жил по условиям невозгорания кабеля при коротком замыкании	400°С
Максимальная температура нагрева жил при коротком замыкании	250°С (5 сек.)
Минимально допустимый радиус изгиба при прокладке:	7,5 диам. кабеля
Срок службы	30 лет
Гарантийный срок эксплуатации кабеля	3 лет
Продолжительность работы кабелей в режиме перегрузки	не более 8 ч в сутки и не более 1000 ч за срок службы
Огнестойкость кабелей	не менее 180 мин

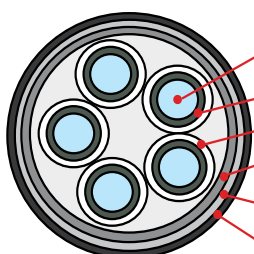

1. Медная токопроводящая жила
2. Термический барьер стеклослюденитовых лент
3. Экструдированная фазная изоляция из ПВХ пониженной пожароопасности
4. Разделительный слой (для кабеля марки КВВГЭнг(А)-FRLS) из ПВХ пониженной пожароопасности
5. Экран (для кабеля марки КВВГЭнг(А)-FRLS) из медной ленты или фольги
6. Наружная оболочка из ПВХ пониженной пожароопасности

КАБЕЛИ СИЛОВЫЕ /пожаробезопасные, нг-FRLS/

Марка кабеля	Наименование элементов конструкции кабеля	Основные области применения
КВВГнг(А)-FRLS	Кабель контрольный с медными жилами, с термическим барьером из слюдосодержащих лент, с изоляцией и оболочкой из ПВХ пластика пониженной пожарной опасности	Для общепромышленного применения и на атомных электростанциях (АС) вне гермозоны в системах АС класса 2 по классификации ОПБ 88/97 (ПНАЭ Г-01-011) при поставках на внутренний рынок и на экспорт, в том числе в страны тропическим климатом. Климатическое исполнение В, категория размещения 1-5 по ГОСТ 15150-69. Кабели предназначены для прокладки в кабельных сооружениях и помещениях, в т. ч. во взрывоопасных зонах всех классов, кроме взрывоопасных зон класса В-1.
КВВГЭнг(А)-FRLS	То же, с общим экраном из медной ленты или фольги под оболочкой	

Число и номинальное сечение жил, мм ²	Наружный диаметр, мм	Масса 1 км кабеля, кг	Число и номинальное сечение жил, мм ²	Наружный диаметр, мм	Масса 1 км кабеля, кг
КВВГнг(А)-FRLS			КВВГЭнг(А)-FRLS		
4x0,75	11,9	210	4x0,75	12,2	234
5x0,75	12,9	240	5x0,75	13,1	266
7x0,75	13,9	288	7x0,75	14,1	318
10x0,75	17,2	395	10x0,75	17,4	433
14x0,75	18,9	499	14x0,75	19,2	540
19x0,75	20,9	616	19x0,75	21,1	662
27x0,75	25,1	846	27x0,75	25,3	902
37x0,75	27,9	1068	37x0,75	28,1	1130
52x0,75	32,5	1414	52x0,75	32,8	1488
61x0,75	34,9	1642	61x0,75	35,1	1722
4x1	12,3	229	4x1	12,6	254
5x1	13,3	262	5x1	13,6	290
7x1	14,3	318	7x1	14,6	348
10x1	17,8	437	10x1	18,0	476
14x1	19,6	554	14x1	19,8	597
19x1	21,6	688	19x1	21,9	736
27x1	26,0	946	27x1	26,2	1004
37x1	28,9	1200	37x1	29,2	1266
52x1	34,2	1632	52x1	34,4	1710
61x1	36,2	1855	61x1	36,5	1938
4x1,5	12,9	264	4x1,5	13,2	290
5x1,5	14,0	304	5x1,5	14,2	334
7x1,5	15,1	372	7x1,5	15,3	405
10x1,5	19,2	534	10x1,5	19,4	576
14x1,5	20,7	657	14x1,5	21,0	702
19x1,5	22,9	822	19x1,5	23,2	873
27x1,5	27,6	1134	27x1,5	27,8	1196
27x1,5	30,7	1450	27x1,5	31,0	1520
52x1,5	36,3	1978	52x1,5	36,6	2061
61x1,5	38,5	2256	61x1,5	38,8	2345
4x2,5	13,9	327	4x2,5	14,1	356
5x2,5	15,1	380	5x2,5	15,3	412
7x2,5	16,3	472	7x2,5	16,6	508
10x2,5	20,8	678	10x2,5	21,1	724
14x2,5	22,5	847	14x2,5	22,7	897
19x2,5	25,3	1097	19x2,5	25,6	1153
27x2,5	30,0	1484	27x2,5	30,3	1552
37x2,5	33,5	1916	37x2,5	33,8	1993
52x2,5	39,7	2626	52x2,5	40,0	2717
4x4	15,5	434	4x4	15,8	468
7x4	18,7	660	7x4	19,0	701
10x4	23,9	946	10x4	24,1	998
4x6	16,7	545	4x6	17,0	581
7x6	20,3	840	7x6	20,5	884
10x6	25,9	1204	10x6	26,2	1261

КАБЕЛИ КОНТРОЛЬНЫЕ /пожаробезопасные, нг-FRHF/

Кабель контрольный, не распространяющий горение, огнестойкий с изоляцией и оболочкой из полимерных композиций, не содержащих галогенов
ТУ 16.К71-339-2004

Область применения

Кабели предназначены для неподвижного присоединения к электрическим приборам, аппаратам, сборкам зажимов электрических распределительных устройств с номинальным переменным напряжением до 660В частоты до 100 Гц или постоянным напряжением до 1000В.

Кабели изготавливаются для общепромышленного применения и для атомных станций (АС) в системах АС класса 2 по классификации ОПБ 88/97 (ПНАЭ Г-01-011) [1] при поставке на внутренний рынок и экспорт. Климатическое исполнение В, категория размещения 5 по ГОСТ 15150-69.

Класс пожарной опасности по ГОСТ 31565-2012 П1б.1.1.2.1. Кабели могут быть использованы во взрывоопасных зонах класса В-1а.



Основные технические и эксплуатационные характеристики

Номинальное напряжение	0,66 кВ
Температура окружающей среды при эксплуатации кабеля	от -50°C до +50°C
Относительная влажность воздуха (при температуре до +35°C)	98%
Минимальная температура прокладки кабеля без предварительного подогрева	-15°C
Предельная длительно допустимая рабочая температура жил	
– с изоляцией из композиций не содержащих галогенов	70°C
– с изоляцией из сшитого полиэтилена	90°C
Предельно допустимая температура нагрева жил кабелей в аварийном режиме (или режиме перегрузки)	
– с изоляцией из композиций не содержащих галогенов	90°C
– с изоляцией из сшитого полиэтилена	130°C
Максимальная температура жил по условиям невозгорания кабеля при коротком замыкании	400°C
Максимальная температура нагрева жил при коротком замыкании	250°C (5 сек.)
Минимально допустимый радиус изгиба при прокладке:	не менее 6 диам. кабеля
Срок службы, не менее	30 лет
Гарантийный срок эксплуатации кабеля	5 лет

КАБЕЛИ КОНТРОЛЬНЫЕ /пожаробезопасные, нг-FRHF/

Марка кабеля	Наименование элементов кабеля	Преимущественная область применения
КППГнг(А)-FRHF*	Кабель контрольный с медными жилами, с термическим барьером поверх медных жил, с изоляцией и оболочкой из полимерных композиций, не содержащих галогенов	Кабели предназначены для общепромышленного применения и для атомных станций (АС) в системах АС класса 2 по классификации ОПБ 88/97 (ПНАЭ Г-01-011) при поставке на внутренний рынок и экспорт.
КППГЭнг(А)-FRHF	То же, общий экран из медной ленты или медной фольги под оболочкой	

*HF - в обозначении марок означает, не содержащий галогенов (Halogen-Free)

FR - в обозначении марок означает огнестойкость (Fire Resistance)

Номинальное сечение и число жил кабелей	
Номинальное сечение жил, мм ²	Число жил в кабеле
1.0; 1.5; 2.5	4, 5, 7, 10, 14, 19, 27, 37, 52
4; 6	4, 7, 10

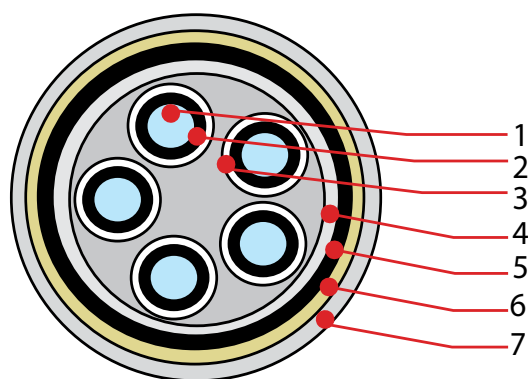

1. Медная однопроволочная класса 1 по ГОСТ 22483-77
2. Термический барьер стеклослюденитовых лент
3. Изоляция из термопластичной полимерной композиции, не содержащей галогенов
4. Внутренняя оболочка из полимерной композиции, не содержащей галогенов
5. Обмотка из слюдосодержащей ленты или одной стеклоленты
6. Экран (для кабелей КППГЭнг(А)-FRHF) из медной фольги или медной ленты
7. Оболочка из полимерной композиции, не содержащей галогенов

КАБЕЛИ КОНТРОЛЬНЫЕ
/пожаробезопасные, нг-FRHF/

Число и номинальное сечение жил, мм ²	Марка кабеля			Число и номинальное сечение жил, мм ²	Марка кабеля		
	Наружный диаметр, мм	Масса 1 км кабеля, кг	Объем горючей массы, л/км		Наружный диаметр, мм	Масса 1 км кабеля, кг	Объем горючей массы, л/км
КППГнг(A)-FRHF				КППГЭнг(A)-FRHF			
4x1	12,3	220	100	4x1	12,4	237	100
5x1	13,5	258	116	5x1	13,6	277	116
7x1	14,5	311	134	7x1	14,6	332	134
10x1	17,8	426	180	10x1	17,9	453	180
14x1	19,1	519	208	14x1	19,2	548	209
19x1	21,0	645	249	19x1	21,2	678	250
27x1	25,4	902	349	27x1	25,5	942	349
37x1	28,2	1144	425	37x1	28,3	1189	426
52x1	32,9	1522	548	52x1	33,0	1574	549
4x1,5	12,9	254	108	4x1,5	13,3	279	113
5x1,5	14,2	300	125	5x1,5	14,3	320	126
7x1,5	15,2	366	145	7x1,5	15,3	388	146
10x1,5	18,8	503	196	10x1,5	18,9	531	196
14x1,5	20,2	620	227	14x1,5	20,3	651	227
19x1,5	22,3	777	271	19x1,5	22,4	812	272
27x1,5	27,0	1088	379	27x1,5	27,1	1130	380
37x1,5	30,0	1391	463	37x1,5	30,1	1438	464
52x1,5	35,4	1898	620	52x1,5	35,5	1954	621
4x2,5	14,1	324	126	4x2,5	14,2	344	127
5x2,5	15,3	376	141	5x2,5	15,4	398	142
7x2,5	16,4	465	163	7x2,5	16,6	490	164
10x2,5	20,4	645	221	10x2,5	20,5	676	222
14x2,5	22,0	807	256	14x2,5	22,1	841	257
19x2,5	24,9	1060	331	19x2,5	25,0	1099	332
27x2,5	29,5	1434	429	27x2,5	29,6	1480	429
37x2,5	32,8	1852	523	37x2,5	32,9	1905	524
52x2,5	38,8	2539	701	52x2,5	38,9	2601	702
4x4	15,7	431	155	4x4	15,8	454	156
7x4	18,5	633	203	7x4	18,6	661	204
10x4	23,1	884	278	10x4	23,2	920	278
4x6	17,0	542	175	4x6	17,1	567	176
7x6	20,0	811	229	7x6	20,1	842	230
10x6	25,7	1176	340	10x6	25,8	1216	340

КАБЕЛИ КОНТРОЛЬНЫЕ /пожаробезопасные, нг-НФ/

Кабели контрольные,
не распространяющие горение,
с изоляцией и оболочкой из полимерных
композиций, не содержащих галогенов,
на напряжение 0,66 кВ “нг-НФ”
ТУ 16.К71-304-2001
Марки: КППГнг(А)-НФ, КППГЭнг(А)-НФ,
КПБПнг(А)-НФ

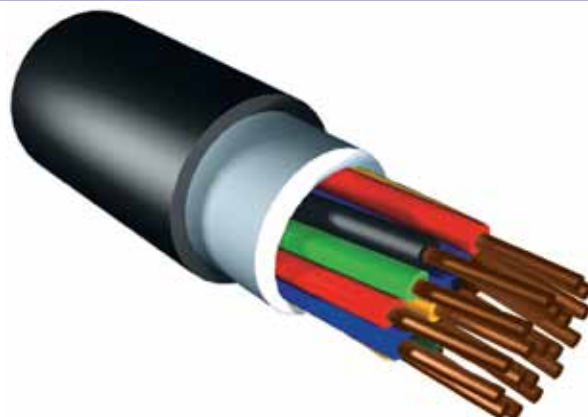

Область применения

Кабели предназначены для неподвижного присоединения к электрическим приборам, аппаратам, сборкам зажимов электрических распределительных устройств с номинальным переменным напряжением до 660В частоты до 100 Гц или постоянным напряжением до 1000 В, в том числе для эксплуатации в системах АС вне гермозоны.

Класс пожарной опасности по ГОСТ 31565-2012 П1б.8.1.2.1.

Основные технические и эксплуатационные характеристики

Номинальное напряжение	0,66 кВ
Температура окружающей среды при эксплуатации кабеля	от -50°C до +50°C
Относительная влажность воздуха (при температуре до +35°C)	98%
Минимальная температура прокладки кабеля без предварительного подогрева	-15°C
Предельная длительно допустимая рабочая температура жил: – с изоляцией из композиций, не содержащих галогенов – с изоляцией из сшитого полиэтилена	70°C 90°C
Предельно допустимая температура нагрева жил кабелей в аварийном режиме (или режиме перегрузки) – с изоляцией из композиций, не содержащих галогенов; – с изоляцией из сшитого полиэтилена	90°C 130°C
Максимальная температура жил по условиям невозгорания кабеля при коротком замыкании – с изоляцией из композиций, не содержащих галогенов – с изоляцией из сшитого полиэтилена	350°C 400°C
Максимальная температура нагрева жил при коротком замыкании: – с изоляцией из композиций, не содержащих галогенов – с изоляцией из сшитого полиэтилена	160°C 250°C
Минимально допустимый радиус изгиба при прокладке: – бронированные – небронированные	10 диам. кабеля 6 диам. кабеля
Срок службы	30 лет
Гарантийный срок эксплуатации кабеля	5 лет

КАБЕЛИ КОНТРОЛЬНЫЕ /пожаробезопасные, нг-НФ/

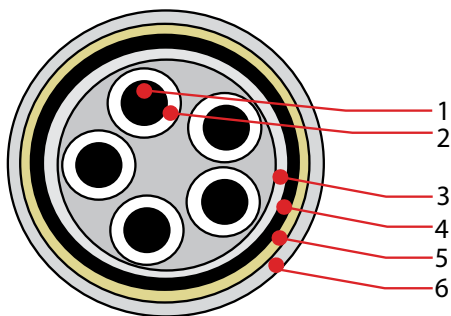

1. Медная, однопроволочная, класса 1 по ГОСТ 22483-77
2. Изоляция из полимерной композиции, не содержащей галогенов
3. Внутренняя оболочка из полимерной композиции, не содержащей галогенов
4. Экран (для кабеля марки КППГЭнг(А)-НФ) из медной фольги или медной ленты или алюминиевой фольги
5. Броня (для кабеля марки КПБПнг(А)-НФ) из двух стальных оцинкованных лент
6. Наружная оболочка из полимерной композиции, не содержащей галогенов

Номинальное сечение и число жил кабелей	
Номинальное сечение жил, мм ²	Число жил в кабеле
1.0; 1.5; 2.5	4, 5, 7, 10, 14, 19, 27, 37, 52
4; 6	4, 7, 10

Марка кабеля	Наименование элементов конструкции кабеля	Основные области применения
КППГнг(А)-НФ	Кабель контрольный с медными жилами, с изоляцией и оболочкой из полимерных композиций, не содержащих галогенов	Для прокладки в помещениях и кабельных сооружениях при отсутствии опасности механических повреждений при эксплуатации.
КППГЭнг(А)-НФ	То же, в общем экране	
КПБПнг(А)-НФ	Кабель контрольный с медными жилами, с изоляцией и защитным шлангом из полимерных композиций, не содержащих галогенов, бронированный	То же, при наличии опасности механических повреждений при эксплуатации.

КАБЕЛИ КОНТРОЛЬНЫЕ /пожаробезопасные, нг-НГ/

Число и номинальное сечение жил, мм ²	Марка кабеля	
	Наружный диаметр, мм	Масса 1 км кабеля, кг
КППГнг(А)-FRHF		
4x1	9,6	152
5x1	10,3	174
7x1	11,0	211
10x1	13,3	287
14x1	14,3	354
19x1	15,6	442
27x1	18,3	592
37x1	20,3	759
52x1	24,4	1065
4x1,5	10,2	183
5x1,5	11,0	211
7x1,5	11,7	260
10x1,5	14,3	356
14x1,5	15,4	445
19x1,5	16,9	561
27x1,5	19,9	758
37x1,5	22,1	980
52x1,5	26,5	1376
4x2,5	11,2	240
5x2,5	12,1	280
7x2,5	13,0	351
10x2,5	15,9	485
14x2,5	17,2	616
19x2,5	18,5	765
27x2,5	22,4	1072
37x2,5	25,7	1453
52x2,5	29,9	1966
4x4	12,8	336
7x4	15,0	503
10x4	18,6	701
4x6	14,0	439
7x6	16,5	669
10x6	20,7	938

Число и номинальное сечение жил, мм ²	Марка кабеля	
	Наружный диаметр, мм	Масса 1 км кабеля, кг
КППГЭнг(А)-FRHF		
4x1	9,7	165
5x1	10,4	188
7x1	11,1	227
10x1	13,4	306
14x1	14,4	375
19x1	15,8	465
27x1	18,8	639
37x1	20,8	811
52x1	24,5	1103
4x1,5	10,3	197
5x1,5	11,1	227
7x1,5	11,9	276
10x1,5	14,4	377
14x1,5	15,5	467
19x1,5	17,0	586
27x1,5	20,0	789
37x1,5	22,2	1015
52x1,5	26,6	1417
4x2,5	11,3	256
5x2,5	12,2	297
7x2,5	13,1	369
10x2,5	16,1	509
14x2,5	17,3	642
19x2,5	19,0	815
27x2,5	22,5	1108
37x2,5	25,8	1493
52x2,5	30,0	2013
4x4	12,9	355
7x4	15,1	525
10x4	18,7	730
4x6	14,2	459
7x6	16,6	694
10x6	20,8	970

КАБЕЛИ КОНТРОЛЬНЫЕ
/пожаробезопасные, нг-НФ/

Число и номинальное сечение жил, мм ²	Марка кабеля	
	Наружный диаметр, мм	Масса 1 км кабеля, кг
КПБПнг(А)-НФ		
4x1	11,8	270
5x1	12,5	301
7x1	13,2	347
10x1	15,5	452
14x1	16,5	531
19x1	17,8	636
27x1	20,5	821
37x1	22,5	1012
52x1	26,6	1365
4x1,5	12,4	309
5x1,5	13,2	347
7x1,5	13,9	405
10x1,5	16,5	534
14x1,5	17,6	636
19x1,5	19,1	772
27x1,5	22,1	1006
37x1,5	25,1	1307
52x1,5	28,7	1703
4x2,5	13,4	378
5x2,5	14,3	429
7x2,5	15,2	511
10x2,5	18,1	684
14x2,5	19,4	830
19x2,5	21,1	1023
27x2,5	25,4	1404
37x2,5	27,9	1770
52x2,5	32,5	2376
4x4	15,0	495
7x4	17,2	689
10x4	20,8	934
4x6	16,2	613
7x6	18,7	874
10x6	22,9	1196

КАБЕЛИ КОНТРОЛЬНЫЕ

/пожаробезопасные с изоляцией из полимерных композиций, нг-HF и нг-FRHF/

**Кабели контрольные,
не распространяющие горение
и огнестойкие с изоляцией и оболочкой из
полимерных композиций, не содержащих
галогенов
ТУ 3563-068-05755714-2012**

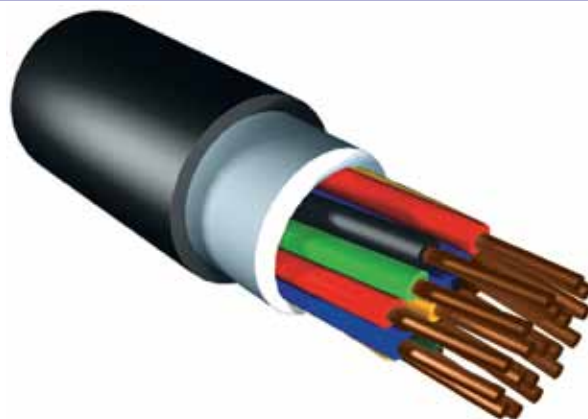

Область применения

Кабели предназначены для неподвижного присоединения к электрическим приборам, аппаратам, сборкам зажимов электрических распределительных устройств с номинальным переменным напряжением до 660В частоты до 100 Гц или постоянным напряжением до 1000 В, в том числе для эксплуатации в системах АС вне гермозоны.

Вид климатического исполнения В, категории размещения 2 - 5 по ГОСТ 15150-69.

Основные технические и эксплуатационные характеристики

Номинальное напряжение	0,66 кВ
Температура окружающей среды при эксплуатации кабеля	от -50°C до +50°C
Относительная влажность воздуха (при температуре до +35°C)	98%
Минимальная температура прокладки кабеля без предварительного подогрева	-15°C
Предельная длительно допустимая рабочая температура жил:	
– с изоляцией из композиций, не содержащих галогенов	70°C
– с изоляцией из сшитого полиэтилена	90°C
Предельно допустимая температура нагрева жил кабелей в аварийном режиме (или режиме перегрузки)	
– с изоляцией из композиций, не содержащих галогенов;	90°C
– с изоляцией из сшитого полиэтилена	130°C
Максимальная температура жил по условиям невозгорания кабеля при коротком замыкании	
– с изоляцией из композиций, не содержащих галогенов	350°C
– с изоляцией из сшитого полиэтилена	400°C
Максимальная температура нагрева жил при коротком замыкании:	
– с изоляцией из композиций, не содержащих галогенов	160°C
– с изоляцией из сшитого полиэтилена	250°C
Минимально допустимый радиус изгиба при прокладке:	
– бронированные	10 диам. кабеля
– небронированные	6 диам. кабеля
Срок службы	30 лет
Гарантийный срок эксплуатации кабеля	5 лет

КАБЕЛИ КОНТРОЛЬНЫЕ

/пожаробезопасные с изоляцией из полимерных композиций, нг-HF и нг-FRHF/

Номинальное сечение и число жил кабелей	
Номинальное сечение жил, мм ²	Число жил в кабеле
1.0; 1.5; 2.5	4, 5, 7, 10, 14, 19, 27, 37, 52
4; 6	4, 7, 10

Марка кабеля	Наименование элементов конструкции кабеля	Основные области применения	Класс пожарной опасности
КПвПГнг(А)-HF	Жилы из медной проволоки, изоляция из сшитого полиэтилена, наружная оболочка из полимерной композиции, не содержащей галогенов	Для групповой прокладки цепей контроля, с учётом объёма горючей нагрузки, во внутренних электроустановках, а также в зданиях и сооружениях с массовым пребыванием людей, в помещениях, оснащённых компьютерной и микропроцессорной техникой, в пожароопасных и взрывоопасных зонах класса В-1а	П16.8.1.2.1
КПвПГЭнг(А)-HF	То же, с экраном из медной фольги под оболочкой	То же, но с защитой кабеля от внешних электрических полей	П16.8.1.2.1
КПвБПнг(А)-HF	Жилы из медной проволоки, изоляция из сшитого полиэтилена, бронепокров из двух стальных лент, наружная оболочка из полимерной композиции, не содержащей галогенов	То же, но в условиях радиальных механических воздействий	П16.8.1.2.1
КПвКПнг(А)-HF	То же, с бронепокровом из круглых стальных оцинкованных проволок	То же, но в условиях осевых растягивающих нагрузок, например, при вертикальной прокладке, прокладке в шахтах, в метро	П16.8.1.2.1
КПКПнг(А)-HF	Жилы из медной проволоки, изоляция и наружная оболочка из полимерных композиций, не содержащих галогенов, бронепокров из круглых стальных оцинкованных проволок		П16.8.1.2.1
КПвПГнг(А)-FRHF	Жилы из медных проволок, термический барьер из слюдосодержащих лент, изоляция из сшитого полиэтилена, наружная оболочка из композиции, не содержащей галогенов	Для прокладки, с учётом объёма горючей нагрузки кабелей, в системах противопожарной защиты, а также других системах, которые должны сохранять работоспособность в условиях пожара	П16.1.1.2.1
КПвБПнг(А)-FRHF	Жилы из медных проволок, термический барьер из слюдосодержащих лент, изоляция из сшитого полиэтилена, бронепокров из двух стальных лент, наружная оболочка из композиции, не содержащей галогенов	То же, но в условиях радиальных механических воздействий	П16.1.1.2.1
КПвКПнг(А)-FRHF	Жилы из медных проволок, термический барьер из слюдосодержащих лент, изоляция из сшитого полиэтилена, бронепокров из круглых стальных оцинкованных проволок, наружная оболочка из композиции, не содержащей галогенов	То же, но в условиях осевых растягивающих нагрузок, например, при вертикальной прокладке, прокладке в шахтах, в метро	П16.1.1.2.1

КАБЕЛИ КОНТРОЛЬНЫЕ**/пожаробезопасные с изоляцией из полимерных композиций, нг-HF и нг-FRHF/**

Марка кабеля	Наименование элементов конструкции кабеля	Основные области применения	Класс пожарной опасности
КПвПГЭнг(А)-FRHF	Жилы из медных проволок, термический барьер из слюдосодержащих лент, изоляция из сшитого полиэтилена, экран из медной фольги, наружная оболочка из композиции, не содержащей галогенов	То же, но с защитой кабеля от внешних электрических полей	П1б.1.1.2.1
КПБПнг(А)-FRHF	Жилы из медных проволок, термический барьер из слюдосодержащих лент, изоляция из композиции, не содержащей галогенов, бронепокров из двух стальных лент, наружная оболочка из композиции, не содержащей галогенов	То же, но в условиях радикальных механических воздействий	П1б.1.1.2.1
КПКПнг(А)-FRHF	Жилы из медных проволок, термический барьер из слюдосодержащих лент, изоляция из композиции, не содержащей галогенов, бронепокров из круглых стальных оцинкованных проволок, наружная оболочка из композиции, не содержащей галогенов	То же, но в условиях осевых нагрузок, например, при вертикальной прокладке, прокладке в шахтах, в метро	П1б.1.1.2.1
Примечания 1 Индекс HF в обозначении марок кабелей означает - не содержащий галогенов (Halogen-Free). 2 Индекс FR в обозначении марок означает огнестойкость (Fire Resistance).			

Марка кабеля	Код ОКП
КПвПГнг(А)-HF	35 6320 0000
КПвПГЭнг(А)-HF	35 6320 0000
КПвКПнг(А)-HF	35 6320 0400
КПвБПнг(А)-HF	35 6320 0300
КПКПнг(А)-HF	35 6320 0500
КПвПГнг(А)-FRHF	35 6320 0000
КПвПГЭнг(А)-FRHF	35 6320 0000
КПвБПнг(А)-FRHF	35 6320 0600
КПвКПнг(А)-FRHF	35 6320 0700
КПБПнг(А)-FRHF	35 6320 0000
КПКПнг(А)-FRHF	35 6320 0800

**Кабели контрольные
в холодостойком исполнении
ТУ 3500-023-05755714-2005**

Область применения

Для неподвижного присоединения к электрическим приборам, аппаратам, сборкам зажимов распределительных устройств с номинальным переменным напряжением до 660 В, частотой до 100 Гц или постоянным напряжением до 1000 В. Вид климатического исполнения – ХЛ, категория размещения 1–4 по ГОСТ 15150-69. Кабели соответствуют требованиям ГОСТ 1508-78.

Основные технические и эксплуатационные характеристики

Номинальное напряжение	660 В
Температура окружающей среды при эксплуатации кабеля	от –60°С до +40°С
Относительная влажность воздуха (при температуре до +35°С)	98%
Минимальная температура прокладки кабеля без предварительного подогрева	–15°С (–7°С – брон. кабелей)
Предельная длительно допустимая рабочая температура жил	+70°С
Минимально допустимый радиус изгиба при прокладке: – с наружным диаметром до 10 мм ² – с наружным диаметром до 10–25 мм ² включительно	3 Дн (при 0°С) 4 Дн (при 0°С)
Срок службы, не менее	30 лет
Гарантийный срок эксплуатации кабеля	3 года

Коды ОКП*

35 6314 3400 – КВВГ-ХЛ
35 6314 2900 – КВВГЭ-ХЛ
35 6314 3000 – КВБбШв-ХЛ

Марки:

1) КВВГ-ХЛ
2) КВВГЭ-ХЛ
3) КВБбШв-ХЛ
4) КВВГнг(А)-ХЛ
5) КВВГЭнг(А)-ХЛ
3) КВБбШнг(А)-ХЛ

Примечание*. Наружный диаметр кабеля и расчетная масса указаны в разделе контрольных кабелей по ГОСТ 1508-78.

КАБЕЛИ УПРАВЛЕНИЯ /гибкие с поливинилхлоридной изоляцией/

**Кабели управления гибкие
с поливинилхлоридной изоляцией
ТУ 3561-038-05755714-2007**

Область применения

Предназначены для подвижного и неподвижного присоединения к электрическим приборам, аппаратам, стационарным установкам, сборкам зажимов электрических распределительных устройств с номинальным переменным напряжением до 1000 В. Виды климатического исполнения кабелей – УХЛ, Т категория размещения 1-5 по ГОСТ 15150-69.

Основные технические и эксплуатационные характеристики

Номинальное напряжение	1000 В
Температура окружающей среды при эксплуатации кабеля – при стационарной прокладке – при подвижной прокладке	от –40°C до +50°C от –5°C до +50°C
Относительная влажность воздуха (при температуре до +35°C)	98%
Предельная длительно допустимая рабочая температура жил	+70°C
Минимально допустимый радиус изгиба при прокладке: – для гибкого монтажа – для стационарного	15 Дн 5 Дн
Срок службы, не менее	15 лет
Гарантийный срок эксплуатации кабеля	3 года

Марка	Конструкция	Условия эксплуатации
КГВВ КГВВЭ КГВВм КГВВнг(А) КГВЭВнг(А) КГВВнг(А)-LS КГВЭВнг(А)-LS	Токопроводящая жила – сечения жил до 10 мм ² соответствует классу 5, а свыше 10 мм ² классу 3, 4 и 5 по ГОСТ 22483-77. Изоляция – ПВХ пластикат. Оболочка – ПВХ пластикат. Э – Экранированные.	Кабели предназначены для соединения частей механизмов, используемых в производстве, в т.ч. станков и механического ручного оборудования. Используется в качестве контрольного, силового, подключающего и соединительного кабеля в машиностроении. Допускается непосредственное подсоединения кабеля к сети. Кабели подходят как для свободных непродолжительных перемещений, так и для фиксированной прокладки без дополнительных тяговых нагрузок на кабель. Если не требуется перемещение кабелей при эксплуатации, рекомендуется их прокладка в трубопроводах, блоках и т.п. Кабели не рекомендуется для прокладки в земле(траншеях). При оболочке серого(белого) при прокладке на открытых местах, кабель должен быть защищен от солнца.

НОМИНАЛЬНОЕ СЕЧЕНИЕ И ЧИСЛО ЖИЛ	
Номинальное сечение, мм ²	Число жил
0,75; 1; 1,5; 2,5	2; 3; 4; 5; 6**; 7; 10; 12; 14; 18**; 19; 27; 36**; 37; 48; 52; 60**; 61
4; 6; 10	2; 3; 4; 5; 7
16; 25; 35; 50; 70; 95; 120; 150; 185; 240	1; 2; 3; 4; 5

** Примечание. Изготавливается с центральным сердечником из материалов по нормативной документации.

КАБЕЛИ УПРАВЛЕНИЯ /гибкие с поливинилхлоридной изоляцией/

МАРКИ И КОНСТРУКТИВНЫЕ ОСНОВНЫЕ ЭЛЕМЕНТЫ КАБЕЛЕЙ		
Марка кабеля	Вид исполнения	Наименование кабеля
КГВВ КГВВЭ	–	Кабель с медными гибкими жилами, с изоляцией из поливинилхлоридного пластиката, с оболочкой из поливинилхлоридного пластиката
КГВВм	маслобензостойкий	Кабель с медными гибкими жилами, с изоляцией из поливинилхлоридного пластиката, с оболочкой из поливинилхлоридного маслобензостойкого пластиката
КГВВнг(A) КГВВЭнг(A)	не распространяющий горение	Кабель с медными гибкими жилами, с изоляцией из поливинилхлоридного пластиката, с оболочкой из поливинилхлоридного пластиката пониженной горючести
КГВВнг(A)-LS КГВВЭнг(A)-LS	не распространяющий горение с низким дымо- и газовыделением	Кабель с медными гибкими жилами, с изоляцией и оболочкой из поливинилхлоридных композиций пониженной пожароопасности

Число жил x сечение, мм ²	Наружный диаметр кабеля (геометрические размеры), мм	Расчетная масса кабеля, кг/км
--------------------------------------	--	-------------------------------

Кабель с медными гибкими жилами,
с изоляцией и оболочкой из ПВХ пластиката
КГВВ-0.66

2 x 0.75	6.4	56
2 x 1	6.6	62
2 x 1.5	7.6	85
2 x 2.5	9.2	131
2 x 4	12.4	222
2 x 6	13.6	282
2 x 10	16.8	447
3 x 0.75	6.8	66
3 x 1	6.9	74
3 x 1.5	8.3	105
3 x 2.5	10	164
3 x 4	13.1	264
3 x 6	14.4	342
3 x 10	17.8	548
4 x 0.75	7.4	2181
4 x 1	7.6	1607
4 x 1.5	9	1596
4 x 2.5	11.2	1122
4 x 4	14.3	1115
4 x 6	15.8	958
4 x 10	20	1404
4 x 50	36.6	963
5 x 0.75	8.3	97
5 x 1	8.5	110
5 x 1.5	10.1	156
5 x 2.5	12.2	244
5 x 4	15.7	389
5 x 6	17.3	507

Число жил x сечение, мм ²	Наружный диаметр кабеля (геометрические размеры), мм	Расчетная масса кабеля, кг/км
--------------------------------------	--	-------------------------------

5 x 10	22	846
6 x 0.75	9.2	124
6 x 1	9.4	140
6 x 1.5	11.4	2508
6 x 2.5	13.8	2490
7 x 0.75	9.2	130
7 x 1	9.4	147
7 x 1.5	11.4	214
7 x 2.5	13.8	334
7 x 4	17.1	496
7 x 6	19.3	674
7 x 10	24.5	1124
10 x 0.75	11.8	186
10 x 1	12.3	217
10 x 1.5	14.6	306
10 x 2.5	17.9	485
12 x 0.75	12.2	210
12 x 1	12.7	245
12 x 1.5	15.1	347
12 x 2.5	18.4	552
14 x 0.75	13	242
14 x 1	13.5	282
14 x 1.5	16	399
14 x 2.5	19.8	643
18 x 0.75	14.6	309
18 x 1	15	354
18 x 1.5	18	509
18 x 2.5	22.2	819
19 x 0.75	14.6	314
19 x 1	15	361
19 x 1.5	18	519

КАБЕЛИ УПРАВЛЕНИЯ
/гибкие с поливинилхлоридной изоляцией/

Число жил x сечение, мм ²	Наружный диаметр кабеля (геометрические размеры), мм	Расчетная масса кабеля, кг/км
--------------------------------------	--	-------------------------------

19 x 2.5	22.2	837
27 x 0.75	17.8	453
27 x 1	18.3	519
27 x 1.5	22.1	751
27 x 2.5	27.1	1199
36 x 0.75	20.2	597
36 x 1	20.8	685
36 x 1.5	25	987
36 x 2.5	30.6	1574
37 x 0.75	20.2	602
37 x 1	20.8	692
37 x 1.5	25	997
37 x 2.5	30.6	1592
48 x 0.75	23.2	981
48 x 1	24	844
48 x 1.5	28.9	316
48 x 2.5	35.1	204
52 x 0.75	24.2	2037
52 x 1	25.1	1289
52 x 1.5	30	898
52 x 2.5	36.1	771
60 x 0.75	25.6	421
60 x 1	26.5	2696
60 x 1.5	31.8	324
60 x 2.5	38.3	205
61 x 0.75	25.6	702
61 x 1	26.5	128
61 x 1.5	31.8	90
61 x 2.5	38.3	79

КГВВ-1

1 x 16	10,9	232
1 x 25	12,8	336
1 x 35	15,3	457
1 x 50	16,7	605
1 x 70	20,1	853
1 x 95	21,3	1045
1 x 120	23,1	1308
1 x 150	26	1613
1 x 185	28	1904
1 x 240	30,8	2473
2 x 16	19,2	618
2 x 25	23	907
2 x 35	28,4	1307
2 x 50	31,2	1695

Число жил x сечение, мм ²	Наружный диаметр кабеля (геометрические размеры), мм	Расчетная масса кабеля, кг/км
--------------------------------------	--	-------------------------------

2 x 70	37.6	2412
2 x 95	40	2899
2 x 120	43.2	3555
2 x 150	49	4454
2 x 185	53.4	5311
2 x 240	59	6806
3 x 16	20.4	766
3 x 25	24.9	1155
3 x 35	30.2	1614
3 x 50	33.7	2157
3 x 70	40.1	3015
3 x 95	43.1	3708
3 x 120	46.1	4539
3 x 150	52.3	5665
3 x 185	57	6759
3 x 240	64.1	8886
4 x 16	22.4	958
4 x 25	27.4	1450
4 x 35	33.8	2057
4 x 50	37.2	2725
4 x 70	44.4	3804
4 x 95	47.7	4701
4 x 120	51.1	5777
4 x 150	58.5	7267
4 x 185	64.3	8759
4 x 240	71.1	11331
5 x 16	25.1	1190
5 x 25	30.3	1765
5 x 35	37.4	2501
5 x 50	41.2	3313
5 x 70	49.7	4684
5 x 95	53.3	5799
5 x 120	57.1	7139
5 x 150	65.9	9044
5 x 185	71.3	10716
5 x 240	78.9	13890

Кабель с медными гибкими жилами, с изоляцией из ПВХ пластика, с оболочкой из поливинилхлоридного пластика пониженной пожароопасности
КГВВнг(А)-LS-0.66

2 x 0.75	6.4	64
2 x 1	6.6	70
2 x 1.5	7.6	95
2 x 2.5	9.2	146

КАБЕЛИ УПРАВЛЕНИЯ
/гибкие с поливинилхлоридной изоляцией/

Число жил х сечение, мм ²	Наружный диаметр кабеля (геометрические размеры), мм	Расчетная масса кабеля, кг/км
--------------------------------------	--	-------------------------------

3 x 0.75	6.8	74
3 x 1	6.9	83
3 x 1.5	8.3	118
3 x 2.5	10	181
4 x 0.75	7.4	89
4 x 1	7.6	100
4 x 1.5	9	142
4 x 2.5	11.2	227
5 x 0.75	8.3	109
5 x 1	8.5	123
5 x 1.5	10.1	174
5 x 2.5	12.2	269
6 x 0.75	9.2	140
6 x 1	9.4	157
6 x 1.5	11.4	227
6 x 2.5	13.8	349
7 x 0.75	9.2	145
7 x 1	9.4	164
7 x 1.5	11.4	238
7 x 2.5	13.8	367
10 x 0.75	11.8	209
10 x 1	12.3	242
10 x 1.5	14.6	340
10 x 2.5	17.9	535
12 x 0.75	12.2	235
12 x 1	12.7	272
12 x 1.5	15.1	384
12 x 2.5	18.4	607
14 x 0.75	13	271
14 x 1	13.5	313
14 x 1.5	16	442
14 x 2.5	19.8	706
18 x 0.75	14.6	346
18 x 1	15	393
18 x 1.5	18	564
18 x 2.5	22.2	900
19 x 0.75	14.6	352
19 x 1	15	400
19 x 1.5	18	574
19 x 2.5	22.2	918
27 x 0.75	17.8	505
27 x 1	18.3	574
27 x 1.5	22.1	829
27 x 2.5	27.1	1313

Число жил х сечение, мм ²	Наружный диаметр кабеля (геометрические размеры), мм	Расчетная масса кабеля, кг/км
--------------------------------------	--	-------------------------------

36 x 0.75	20.2	666
36 x 1	20.8	757
36 x 1.5	25	1090
37 x 0.75	20.2	671
37 x 1	20.8	764
37 x 1.5	25	1100
48 x 0.75	23.2	859
48 x 1	24	991
52 x 0.75	24.2	941
52 x 1	25.1	1084
60 x 0.75	25.6	1067
60 x 1	26.5	1231
61 x 0.75	25.6	1073
61 x 1	26.5	1238

КГВВнг(А)-LS-1

5 x 10	22	907
5 x 16	25.1	1270
5 x 25	32.4	2060
5 x 35	39.5	2865

Кабель с медными гибкими жилами, с изоляцией из ПВХ пластиката, с оболочкой из поливинилхлоридного пластиката пониженной горючести

КГВВнг(А)-0.66, КГВВнг(А)-1

2 x 2.5	9.2	136
3 x 2.5	10	168
4 x 2.5	11.2	210
5 x 2.5	12.2	250
6 x 2.5	13.8	323
7 x 2.5	13.8	341
10 x 2.5	17.9	496
12 x 2.5	18.4	563
14 x 2.5	19.8	655
18 x 2.5	22.2	834
19 x 2.5	22.2	852
27 x 2.5	27.1	1219
36 x 2.5	30.6	1598
37 x 2.5	30.6	1616
48 x 2.5	35.1	2066
52 x 2.5	36.1	2211
60 x 2.5	38.3	2522
61 x 2.5	38.3	2540
5 x 25	30.3	1793
5 x 35	37.4	2543

Кабели радиочастотные ГОСТ 11326.0-78

Область применения

Предназначены для соединения передающих и приемных антенн с радио- и телевизионными станциями, различных радиотехнических устройств, работающих на частотах выше 1 МГц.



Основные технические и эксплуатационные характеристики

Волновое сопротивление	50 или 75 Ом
Длительно допустимый ток частотой 1,7 МГц	от 10 до 40 А
Длительно допустимые напряжения при частоте 1,76 МГц	от 5,0 до 10,0 кВ
Температура окружающей среды	от -60°C до +40°C
Максимально допустимая температура на жиле	+85°C
Минимальная температура прокладки	-15°C
Строительная длина	не менее 100 м
Срок службы	не менее 15 лет

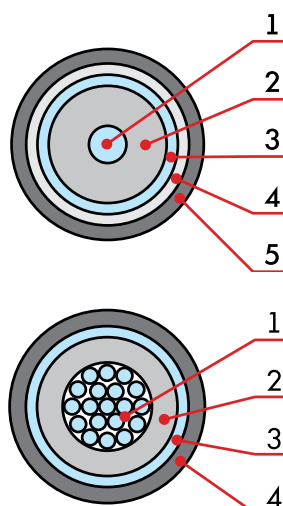

1. Внутренний проводник: медный проводник – сплошной или скрученный
2. Изоляция: сплошная полиэтиленовая (ПЭ) диаметром 9, 11, 13, 17, 24, 33 или 44 мм
3. Внешний проводник: повив из медных прямоугольных проволок толщиной 0,4 мм или оплетка из медных проволок диаметром 0,2–0,3 мм
4. Оболочка: светостабилизированный полиэтилен, поливинилхлоридный (ПВХ) пластикат или свинец
5. Защитный покров: по ГОСТ 7006-72

КАБЕЛИ РАДИОЧАСТОТНЫЕ

Марка-напряжение, кВ	Волновое сопротивление при приемке и поставке, Ом	Коэффициент затухания при эксплуатации, дБ/м при частоте				Длительно допустимый ток частоты 1,76 МГц в режиме непрерывной нагрузки	Пределы допустимых t при эксплуатации, °С мин/макс	Сопротивление связи, не более, МОм/м	Минимальный радиус изгиба, мм		Нагрузный диаметр кабеля, мм	Расчетная масса кабеля, кг/км	
		15 МГц	200 МГц	2000 МГц	3000 МГц				при монтаже при t -15°С	при транспортировке			
PK 50-11-11	50	0.1			1.3	13	-60 /+85	200	140	140	14.5	282	
PK 50-13-15		0.017				15	-60 /+85	1	270	270	13.8	1066	
PK 50-13-15-Б		0.017				15	-60 /+70	1	450	450	26.8	1733	
PK 50-13-17		0.027				13	-60 /+85	50	90	225	17	387	
PK 50-17-17		0.024				16	-60 /+85	50	110	270	21.2	570	
PK 50-24-15		0.011				26	-60 /+85	1	450	450	24.2	2258	
PK 50-24-15-Б		0.011				26	-60 /+70	1	560	560	37.4	3249	
PK 50-24-16			0.064			25	-60 /+85	1	450	450	27.6	2230	
PK 50-24-17		0.018				25	-60 /+85	50	140	325	28.2	967	
PK 50-33-15		0.009				31	-60 /+85	1	560	560	33.2	3588	
PK 50-33-15-Б		0.009				31	-60 /+70	1	660	660	46.8	4866	
PK 50-33-17		0.015				26	-60 /+85	50	180	450	37.8	1680	
PK 50-44-15		0.007	0.05			39	-60 /+85	1	660	660	44.2	5280	
PK 50-44-15-Б		0.007	0.05			39	-60 /+70	1	750	750	57.8	6896	
PK 50-44-17		0.012				31	-60 /+85	50	560	240	49.6	2848	
PK 75-13-15		75	0.017	0.1			11	-60 /+85	1	270	270	16.2	996
PK 75-13-15 Б	0.017		0.1			11	-60 /+70	1	450	450	26.6	1655	
PK 75-13-17	0.021					10	-60 /+85	5	200	225	17.2	423	
PK 75-13-17 Б	0.021					10	-60 /+70	5	200	240	27.1	1052	
PK 75-13-17 БГ	0.021					10	-60 /+70	5	240	240	22.7	881	
PK 75-17-17	0.018					13	-60 /+85	5	120	275	21.6	619	
PK 75-17-17 Б	0.018					13	-60 /+70	5	450	450	31.5	1373	
PK 75-17-17 БГ	0.018					13	-60 /+85	5	450	450	27.1	1172	
PK 75-24-15	0.011					19	-60 /+85	1	450	450	27	2059	
PK 75-24-15 Б	0.011					19	-60 /+70	1	560	560	37.4	3050	
PK 75-24-17	0.0135					17	-60 /+85	5	300	325	28.6	1011	
PK 75-24-17 Б	0.0135					17	-60 /+70	5	560	560	38.5	1963	
PK 75-24-17 БГ	0.0135					17	-60 /+70	5	560	560	34.1	1714	
PK 75-24-32				0.075		17	-50/+85	10	250	400	29.4	981	
PK 75-33-15	0.009					25	-60 /+85	1	560	560	36.4	3332	
PK 75-33-15 Б	0.009					25	-60 /+70	1	660	660	46.8	4611	
PK 75-33-17	0.011					22	-60 /+85	5	400	450	38.2	1678	
PK 75-33-17 Б	0.011					22	-60 /+70	5	610	610	48.1	2900	
PK 75-33-17 БГ	0.011					22	-60 /+70	5	610	610	43.7	2588	
PK 75-44-15	0.07					31	-60 /+85	1	660	660	47.4	4817	
PK 75-44-15 Б	0.07					31	-60 /+70	1	750	750	57.8	6433	
PK 75-44-17	0.009					28	-60 /+85	5	250	560	50.2	2691	
PK 75-44-17 Б	0.009					28	-60 /+70	5	250	560	59.8	4302	
PK 75-44-17 БГ	0.009					28	-60 /+85	5	250	560	55.4	3909	
PK 75-24-32				0.075		17	-50/+85	10	250	400	29.4	981	
PK 75-9-12					1.2			-40/+70	200	120	120	12.2	194
PK 75-9-13			0.12		1.2			-60 /+85	200	120	120	12.2	172

КАБЕЛИ РАДИОЧАСТОТНЫЕ

КАБЕЛЬ РАДИОЧАСТОТНЫЙ ГЕРМЕТИЗИРОВАННЫЙ												
Марка-напряжение, кВ	Волновое сопротивление при приеме и поставке, Ом	Коэффициент затухания при эксплуатации, дБ/м при частоте				Длительно допустимый ток частоты 1,76 МГц в режиме непрерывной нагрузки	Пределы допустимых t при эксплуатации, °С мин/мах	Сопротивление связи. не более, мОм/м	Минимальный радиус изгиба, мм		Наружный диаметр кабеля, мм	Расчетная масса кабеля, кг/км
		15 МГц	200 МГц	2000 МГц	3000 МГц				при монтаже при t –15°С	при транспортировке		
ТУ 16-505.270-83												
РКМГЭ 1/50	50	0.026			1		-50/+70	0.75	200	400	10.4	342
РКМГЭ 1/75	75	0.026					-50/+70	0.75	200	400	10.4	321
РКМГЭ 10/60	60	0.01				22	-50/+70	0.2	300	600	28	1701
РКМГЭ 20/60	60	0.008				40	-50/+70	0.1	500	750	48	3818
ТУ 16-505.962-82; ТУ 16-505.960-82; ТУ 16-505.961-82												
РКПГВ 10/60	60	0.025					-40/+70	150	100	225	29	998
РКПГВ 20/60	60	0.018				29	-40/+70	150	200	272	49	2602
РКПГ-12	60	0.024				12	-40/+70	150	145	225	29	1012
ТУ 16-505.787-81												
РКС 15/38	38		0.055				-60/+85	1	560	560	39.8	4507
РКС 15/50	50		0.055				-60/+85	1	560	560	39.8	4092

ДПС

ТУ 3587-036-05755714-2007

Область применения

При прокладке в грунтах групп 1–3 ножевым кабелеукладчиком (кроме грунтов, подверженных мерзлотным деформациям) и грунтах всех групп в открытую траншею; в кабельной канализации, трубах, блоках по мостам и эстакадам; в тоннелях и коллекторах в исполнении, не распространяющем горение.

Декларация о соответствии № Д-КБ-2725.

Технические условия.

Сертификат соответствия системы качества международному стандарту ISO 9001:2000 и ГОСТ Р ИСО 9001:2001.

Санитарно-эпидемиологическое заключение.

Сертификат пожарной безопасности.



Основные технические и эксплуатационные характеристики

Количество оптических волокон в кабеле	2–288
Количество оптических волокон в модуле	2–16
Количество модулей в кабеле	4–18
Диаметр кабеля, мм – ДПС	13,7–26,0
Масса кабеля, кг/км – ДПС	300–1186
Минимальный радиус изгиба, мм – ДПС	270–520
Стойкость к продольному растяжению, кН – ДПС	4,0–20,0
Стойкость к раздавливающим усилиям, кН/см	0,4–1,0
Стойкость к удару, Дж	30
Температурный диапазон эксплуатации, °С	от –60°С до +70°С
Температурный диапазон при прокладке, °С	от –10°С до + 50 °С

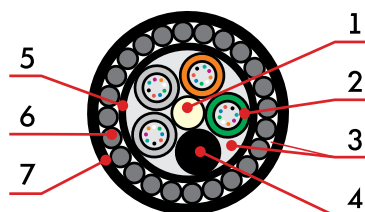

1. Центральный силовой элемент стеклопластиковый стержень
2. Полимерная трубка со свободно уложенными оптическими волокнами и гидрофобным гелем
3. Межмодульный гидрофобный наполнитель
4. Кордель (по заказу – медная изолированная многопроволочная жила)
5. Промежуточная полиэтиленовая оболочка
6. Армирование круглыми стальными оцинкованными проволоками общего назначения или канатными проволоками
7. Наружная оболочка из светостабилизированного полиэтилена высокой плотности (может быть выполнена из материала, не распространяющего горение)

ОПС

ТУ 3587-036-05755714-2007

Область применения

В грунтах всех групп при прокладке в открытую траншею или ножевым кабелеукладчиком; в канализации, трубах, блоках, на мостах и эстакадах, в тоннелях и коллекторах. В грунтах групп 1-3 (кроме грунтов, подверженных мерзлотным деформациям).

Декларация о соответствии № Д-КБ-2734.

Технические условия.

Сертификат соответствия системы качества международному стандарту ISO 9001:2000 и ГОСТ Р ИСО 9001:2001.

Санитарно-эпидемиологическое заключение.

Сертификат пожарной безопасности.



Основные технические и эксплуатационные характеристики

Количество оптических волокон в кабеле	2–48
Количество оптических волокон в пучках	2–12
Количество пучков волокон	1–4
Диаметр кабеля, мм	6,5–14,0
Масса кабеля, кг/км	75–340
Минимальный радиус изгиба, мм	130–280
Стойкость к продольному растяжению, кН	от 1,5 до 20
Стойкость к раздавливающим усилиям, кН/см	0,5–1,0
Стойкость к удару, Дж	30
Температурный диапазон эксплуатации	от –60°С до +70°С
Температурный диапазон при прокладке	от –10°С до +50°С

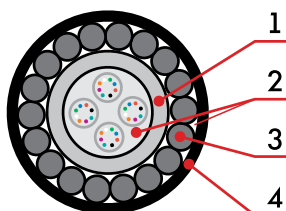

1. ПБТ-ПА центральная трубка со свободно уложенными оптическими волокнами (волокнами в пучках) и гидрофобным гелем
2. Гидрофобный наполнитель
3. Армирование круглыми стальными оцинкованными проволоками
4. Наружная черная ПЭ оболочка с маркировкой. Для кабелей в негорючем исполнении – оболочка из материала, не распространяющего горение

ДА2
ТУ 3587-036-05755714-2007

Область применения

В грунтах всех групп в районах с активными проявлениями мерзлотно-грунтовых процессов. Через судоходные реки и глубокие водные преграды (ДА2).

Декларация о соответствии № Д-КБ-2730.

Технические условия.

Сертификат соответствия системы качества международному стандарту ISO 9001:2000 и ГОСТ Р ИСО 9001:2001.

Санитарно-эпидемиологическое заключение.



Основные технические и эксплуатационные характеристики

Количество оптических волокон в кабеле	2–288
Количество оптических волокон в модуле	2–16
Количество модулей в кабеле	4–18
Диаметр кабеля, мм	20,0–34,0
Масса кабеля, кг/км – ДА2	800–2490
Минимальный радиус изгиба, мм	400–680
Стойкость к продольному растяжению, кН	20,0–80,0
Стойкость к раздавливающим усилиям, кН/см	1,0
Стойкость к удару, Дж	50
Температурный диапазон эксплуатации	от –60°С до +70°С
Температурный диапазон при прокладке	от –10°С до +50°С

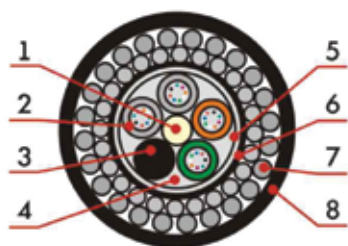

1. Центральный силовой элемент стеклопластиковый стержень
2. Полимерная трубка со свободно уложенными оптическими волокнами и гидрофобным гелем
3. Кордель (по заказу 2, 4, 8 медных изолированных жил)
4. Межмодульный гидрофобный наполнитель
5. Водоблокирующая лента и алюмополиэтиленовая лента
6. Промежуточная полиэтиленовая оболочка
7. Армирование двумя повивами из круглых стальных оцинкованных проволок общего назначения или канатных проволок
8. Наружная оболочка из светостабилизированного полиэтилена высокой плотности

ДАС
ТУ 3587-036-05755714-2007

Область применения

В грунтах всех групп.
 В болотах и на переходах через водные преграды, включая судоходные реки, кроме грунтов, подверженных мерзлотным деформациям.

Декларация о соответствии № Д-КБ-2735.

Технические условия.

Сертификат соответствия системы качества международного стандарту ISO 9001:2000 и ГОСТ Р ИСО 9001:2001.

Санитарно-эпидемиологическое заключение.



Основные технические и эксплуатационные характеристики

Количество оптических волокон в кабеле	2–288
Количество оптических волокон в модуле	2–16
Количество модулей в кабеле	4–18
Диаметр кабеля, мм – ДАС	13,7–26,0
Масса кабеля, кг/км – ДАС	300–1200
Минимальный радиус изгиба, мм – ДАС	270–520
Стойкость к продольному растяжению, кН – ДАС	4,0–80,0
Стойкость к раздавливающим усилиям, кН/см	0,6–1,0
Стойкость к удару, Дж	30
Температурный диапазон эксплуатации	от –60°С до +70°С
Температурный диапазон при прокладке	от –10°С до +50°С

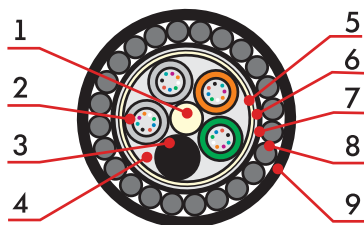

1. Центральный силовой элемент стеклопластиковый стержень
2. Полимерная трубка со свободно уложенными оптическими волокнами и гидрофобным гелем
3. Кордель (по заказу 2, 4, 8 медных изолированных жил)
4. Межмодульный гидрофобный наполнитель
5. Водоблокирующая лента
6. Алюмополиэтиленовая лента
7. Промежуточная полиэтиленовая оболочка
8. Армирование круглыми стальными оцинкованными проволоками
9. Наружная оболочка из светостабилизированного полиэтилена высокой плотности

ДПЛ
ТУ 3587-036-05755714-2007

Область применения

В кабельной канализации, блоках, трубах (включая метод пневмопрокладки) – при опасности повреждения грызунами. На мостах и эстакадах.

Декларация о соответствии № Д-КБ-2731.

Технические условия.

Сертификат соответствия системы качества международного стандарту ISO 9001:2000 и ГОСТ Р ИСО 9001:2001.

Санитарно-эпидемиологическое заключение.

Сертификат пожарной безопасности.



Основные технические и эксплуатационные характеристики

Количество оптических волокон в кабеле	2–288
Количество оптических волокон в модуле	2–16
Количество модулей в кабеле	4–18
Диаметр кабеля, мм	13,8– 22,7
Масса кабеля, кг/км – ДПЛ	181–465
Минимальный радиус изгиба, мм	276–454
Стойкость к продольному растяжению, кН	1,5–5,0
Стойкость к раздавливающим усилиям, кН/см	0,5–1,0
Стойкость к удару, Дж	10
Температурный диапазон эксплуатации	от –60°С до +70°С
Температурный диапазон при прокладке	от –10°С до +50°С

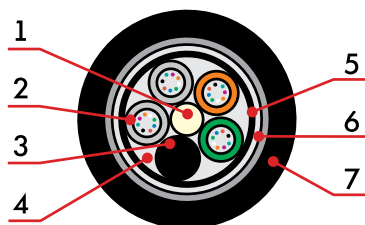

1. Центральный силовой элемент стеклопластиковый стержень
2. ПБТ трубка со свободно уложенными оптическими волокнами и гидрофобным гелем
3. Кордель (по заказу 2, 4, 8 медных изолированных жил)
4. Гидрофобный наполнитель
5. Промежуточная ПЭ оболочка
6. Водоблокирующая и стальная гофрированная лента, наложенная продольно с перекрытием
7. Наружная черная ПЭ оболочка с маркировкой. Для кабелей в негорючем исполнении - оболочка из материала, не распространяющего горение.

ДПО

ТУ 3587-036-05755714-2007

Область применения

В кабельной канализации, блоках, трубах (включая метод пневмопрокладки).

Декларация о соответствии № Д-КБ-2733.

Технические условия.

Сертификат соответствия системы качества международного стандарту ISO 9001:2000 и ГОСТ Р ИСО 9001:2001.

Санитарно-эпидемиологическое заключение.

Сертификат пожарной безопасности.

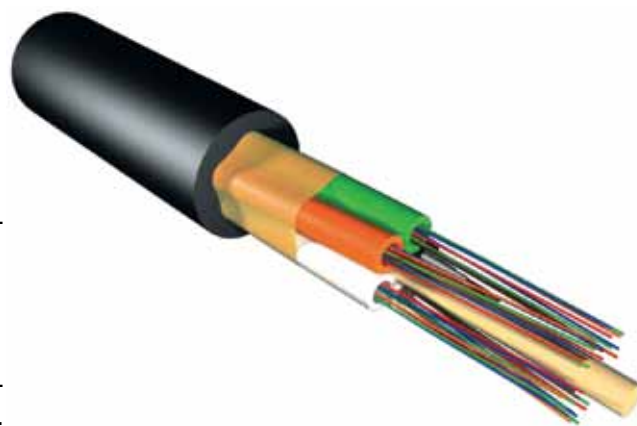

Основные технические и эксплуатационные характеристики

Максимальное количество оптических волокон в кабеле	2–288
Максимальное количество оптических волокон в модуле	2–16
Максимальное количество модулей в кабеле	4–18
Диаметр кабеля, мм	11,0–19,0
Масса кабеля, кг/км	
– ДПО	101–295
Минимальный радиус изгиба, мм	220–380
Стойкость к продольному растяжению, кН	1,5–5,0
Стойкость к раздавливающим усилиям, кН/см	0,4
Стойкость к удару, Дж	10
Температурный диапазон эксплуатации	от –40°C до + 50°C
Температурный диапазон при прокладке	от –10°C до +50°C

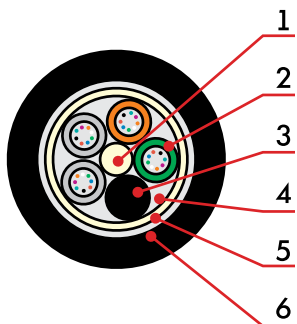

1. Центральный силовой элемент стеклопластиковый стержень
2. Полимерная трубка со свободно уложенными оптическими волокнами и гидрофобным гелем
3. Кордель (по заказу 2, 4, 8 медных изолированных жил)
4. Межмодульный гидрофобный наполнитель
5. Скрепляющая обмотка из полимерных лент
6. Наружная черная оболочка из светостабилизированного полиэтилена высокой плотности (может быть выполнена из материала, не распространяющего горение)

ДАО

ТУ 3587-036-05755714-2007

Область применения

В кабельной канализации, блоках, трубах (включая метод пневмопрокладки).

Декларация о соответствии № Д-КБ-2737.

Технические условия.

Сертификат соответствия системы качества международного стандарту ISO 9001:2000 и ГОСТ Р ИСО 9001:2001.

Санитарно-эпидемиологическое заключение.

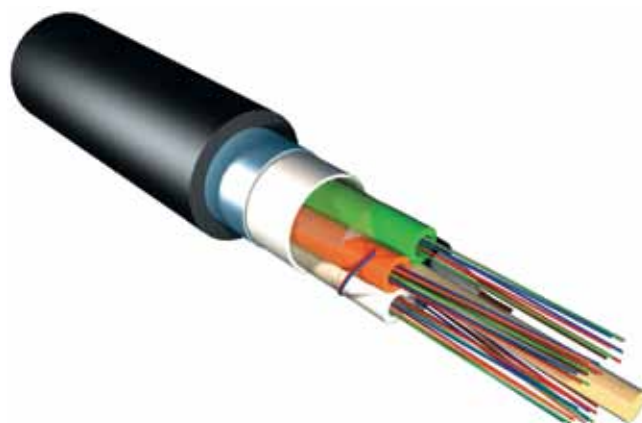

Основные технические и эксплуатационные характеристики

Количество оптических волокон в кабеле	2–288
Количество оптических волокон в модуле	2–16
Количество модулей в кабеле	4–18
Диаметр кабеля, мм	11,5–19,5
Масса кабеля, кг/км	115–326
Минимальный радиус изгиба, мм	230–390
Стойкость к продольному растяжению, кН	1,5–5,0
Стойкость к раздавливающим усилиям, кН/см	0,4
Стойкость к удару, Дж	10
Температурный диапазон эксплуатации	от –40°С до +50°С
Температурный диапазон при прокладке	от –10°С до + 50°С

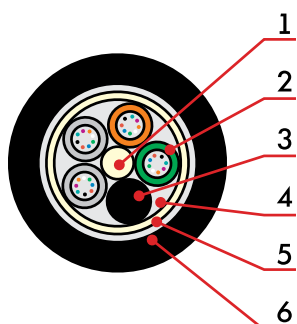

1. Центральный силовой элемент стеклопластиковый стержень
2. Полимерная трубка со свободно уложенными оптическими волокнами и гидрофобным гелем
3. Кордель (по заказу 2, 4, 8 медных изолированных жил)
4. Межмодульный гидрофобный наполнитель
5. Водоблокирующая лента и алюмополиэтиленовая лента
6. Наружная оболочка из светостабилизированного полиэтилена высокой плотности

ДПТ
ТУ 3587-037-05755714-2007

Область применения

Для подвески на опорах линий связи, контактной сети железных дорог, линий электропередач. В кабельной канализации, трубах, блоках (включая метод пневмопрокладки), внутри зданий по стенам, в вертикальных и горизонтальных кабелепроводах и по кабельростам, в тоннелях и коллекторах – при особо высоких требованиях по устойчивости к внешним электромагнитным воздействиям.

Декларация о соответствии № Д-КБ-2728.

Технические условия.

Сертификат соответствия системы качества международному стандарту ISO 9001:2000 и ГОСТ Р ИСО 9001:2001.

Санитарно-эпидемиологическое заключение.

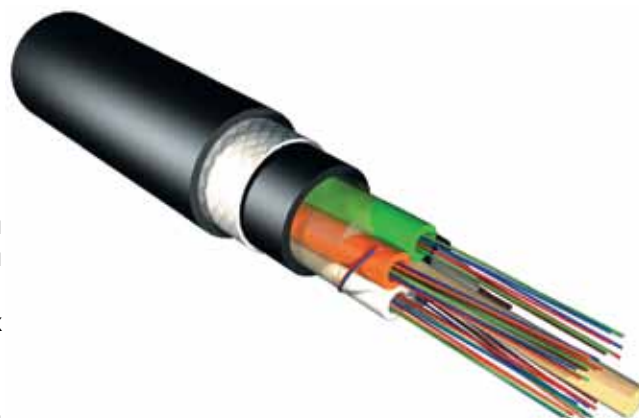

Основные технические и эксплуатационные характеристики

Количество оптических волокон в кабеле	2–288
Количество оптических волокон в модуле	2–16
Количество модулей в кабеле	4–18
Диаметр кабеля, мм	11,5–23,0
Масса кабеля, кг/км	108–414
Минимальный радиус изгиба, мм	230–460
Стойкость к продольному растяжению, кН	5,0–35,0
Стойкость к раздавливающим усилиям, кН/см	0,4
Стойкость к удару, Дж	30
Температурный диапазон эксплуатации	от –60°С до +70°С
Температурный диапазон при прокладке	от –10°С до +50°С

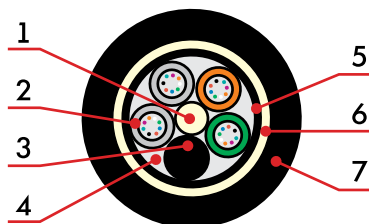

1. Центральный силовой элемент стеклопластиковый стержень
2. Полимерная трубка со свободно уложенными оптическими волокнами и гидрофобным гелем
3. Кордель по заказу 2, 4, 8 медных изолированных жил
4. Межмодульный гидрофобный наполнитель
5. Промежуточная полиэтиленовая оболочка. Для кабелей с усиленной баллистической защитой оболочка из полиамидных материалов
6. Повив из арамидных нитей
7. Наружная черная оболочка из светостабилизированного полиэтилена высокой плотности

ДПМ

ТУ 3587-037-05755714-2007

Область применения

Для подвески на опорах линий связи, электропередач. В грунтах всех групп (кроме грунтов, подверженных мерзлотным деформациям). В кабельной канализации, блоках, трубах, на мостах и эстакадах. В тоннелях и коллекторах – в исполнении, не распространяющем горение, при особо высоких требованиях по устойчивости к внешним электромагнитным воздействиям.

Декларация о соответствии № Д-КБ-2727.

Технические условия.

Сертификат соответствия системы качества международному стандарту ISO 9001:2000 и ГОСТ Р ИСО 9001:2001.

Санитарно-эпидемиологическое заключение.

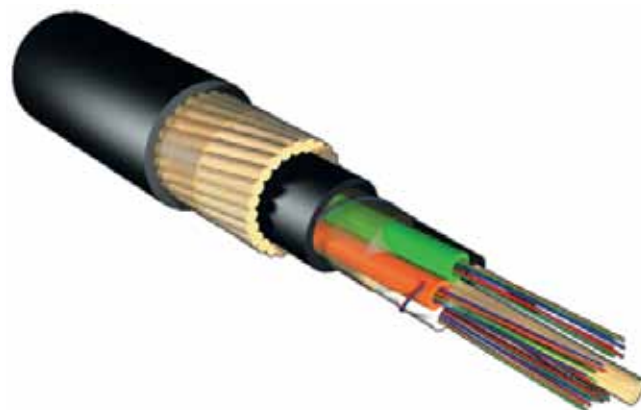

Основные технические и эксплуатационные характеристики

Количество оптических волокон в кабеле	2–288
Количество оптических волокон в модуле	2–16
Количество модулей в кабеле	4–18
Диаметр кабеля, мм	15,0–27,0
Масса кабеля, кг/км	250–680
Минимальный радиус изгиба, мм	300–540
Стойкость к продольному растяжению, кН	5,0–35,0
Стойкость к раздавливающим усилиям, кН/см	0,5–1,0
Стойкость к удару, Дж	30
Температурный диапазон эксплуатации	от –60°С до +70°С
Температурный диапазон при прокладке	от –10°С до +50°С

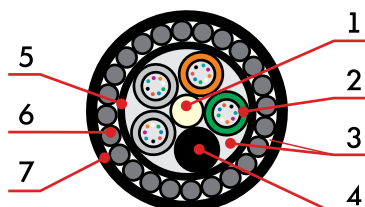

1. Центральный силовой элемент стеклопластиковый стержень
2. Полимерная трубка со свободно уложенными оптическими волокнами и гидрофобным гелем
3. Межмодульный гидрофобный наполнитель
4. Кордель по заказу 2, 4, 8 медных изолированных жил
5. Промежуточная полиэтиленовая оболочка
6. Армирование стеклопластиковыми стержнями
7. Наружная черная оболочка из светостабилизированного полиэтилена высокой плотности (может быть выполнена из материала, не распространяющего горение)

ПОК
ТУ 3587-312-05755714-2009



Область применения

Для глубоководной прокладки в морской воде.

Декларация о соответствии № Д-КБ-1755.

Сертификат соответствия системы качества международного стандарту ISO 9001:2000 и ГОСТ Р ИСО 9001:2001.

Основные технические и эксплуатационные характеристики

Количество оптических волокон в кабеле	2–48
Температурный диапазон хранения	от –60°С до +70°С
Температурный диапазон эксплуатации	от –40°С до +70°С
Стойкость к продольному растяжению, кН	50–125
Стойкость к раздавливающим усилиям, кН/см	1,5
Стойкость к избыточному гидростатическому давлению	до 10 МПа

Специалисты ОАО «Севкабель» спроектировали линейку подводных оптических кабелей для прокладки в морской воде на различных глубинах, в которых вместо полимерного модуля может быть использована стальная нержавеющая трубка, вмещающая до 48 оптических волокон, защищающая оптическое волокно от воздействия атомарного водорода, а также придающая кабелю устойчивость к гидростатическому давлению. Для обеспечения электропитания в кабелях серии ПОК предусмотрены медные токопроводящие жилы. Характеристики конструкции кабеля, такие как количество и диаметр стальных оцинкованных проволок, толщина наружной оболочки и др., зависят от особенностей применения: глубины прокладки, характера дна, необходимой степени надежности.

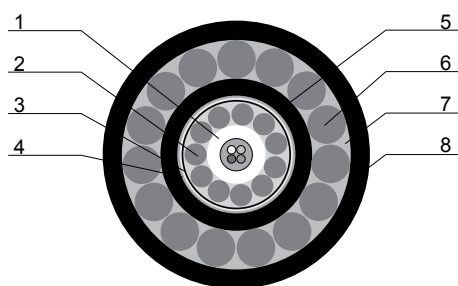

1. Центральная металлическая или полимерная трубка со свободно уложенными оптическими волокнами или пучками волокон, заполненная гидрофобным гелем
2. Медная проволока (токопроводящая жила дистанционного электропитания)
3. Водоблокирующая лента
4. Медная или алюмополиэтиленовая лента
5. Промежуточная оболочка из полиэтилена высокой плотности
6. Круглая стальная оцинкованная проволока
7. Гидрофобный гель
8. Наружная оболочка из светостабилизированного полиэтилена высокой плотности

ОПТ

ТУ 3587-037-05755714-2007

Область применения

Экономичный кабель для сетей доступа, сетей кабельного телевидения, локальных вычислительных сетей, решения задач «последней мили».

Декларация о соответствии № Д-КБ-2729.

Технические условия.

Сертификат соответствия системы качества международного стандарту ISO 9001:2000 и ГОСТ Р ИСО 9001:2001.

Санитарно-эпидемиологическое заключение.



Основные технические и эксплуатационные характеристики

Количество оптических волокон в кабеле	2–48
Диаметр кабеля, мм	8–15
Масса кабеля, кг/км	60–100
Минимальный радиус изгиба, мм	120–225
Стойкость к продольному растяжению, кН	1,5–6
Стойкость к раздавливающим усилиям, кН/см	0,4–1,0
Стойкость к удару, Дж	20
Температурный диапазон при эксплуатации	от –60°С до +70°С
Температурный диапазон при прокладке	от –15°С до +50°С

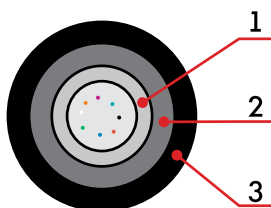

1. Одно- или двухслойная полимерная центральная трубка со свободно уложенными оптическими волокнами или пучками волокон и гидрофобным гелем
2. Диэлектрический силовой элемент
3. Наружная оболочка из светостабилизированного полиэтилена высокой плотности

ДОЛ

ТУ 3587-036-05755714-2007

Область применения

В кабельной канализации, блоках, трубах (включая метод пневмопрокладки) при опасности повреждения грызунами. На мостах и эстакадах.

Декларация о соответствии № Д-КБ-2736.

Технические условия.

Сертификат соответствия системы качества международного стандарту ISO 9001:2000 и ГОСТ Р ИСО 9001:2001.

Санитарно-эпидемиологическое заключение.



Основные технические и эксплуатационные характеристики

Количество оптических волокон в кабеле	2–288
Количество оптических волокон в модуле	2–16
Количество модулей в кабеле	4–18
Диаметр кабеля, мм	12,0–22,7
Масса кабеля, кг/км – ДОЛ	140–465
Минимальный радиус изгиба, мм	290–454
Стойкость к продольному растяжению, кН	1,5–5,0
Стойкость к раздавливающим усилиям, кН/см	0,4
Стойкость к удару, Дж	30
Температурный диапазон эксплуатации	от –60°C до +70°C
Температурный диапазон при прокладке	от –15°C до +50°C

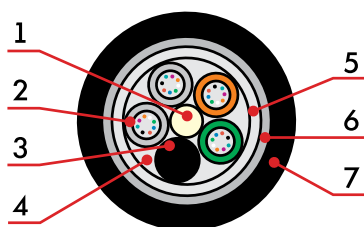

1. Центральный силовой элемент – стеклопластиковый стержень
2. Полимерная трубка со свободно уложенными оптическими волокнами и гидрофобным гелем
3. Кордель (по заказу 2,4 или 8 медных изолированных жил)
4. Межмодульный гидрофобный наполнитель
5. Водоблокирующая лента
6. Стальная гофрированная лента
7. Наружная оболочка из светостабилизированного полиэтилена высокой плотности (может быть выполнена из материала не распространяющего горение)

ДПВ
ТУ 3587-040-05755714-2007

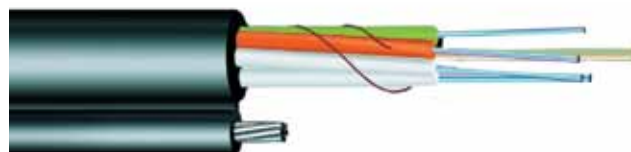

Область применения

Для подвески на опорах линий связи, контактной сети железных дорог, линий электропередач.

Декларация о соответствии № Д-КБ-2726

Основные технические и эксплуатационные характеристики

Количество оптических волокон в кабеле	2–288
Диаметр кабеля, мм	8,5–17,2
Габаритный размер, мм	15,8–26
Масса кабеля, кг/км	115–250
Минимальный радиус изгиба, мм	110–340
Стойкость к продольному растяжению, кН	4,0–18,0
Стойкость к раздавливающим усилиям, кН/см	не менее 0,4
Стойкость к удару, Дж	10
Срок службы	не менее 30 лет
Температурный диапазон при монтаже, °С	–15...+50
Температурный диапазон эксплуатации, °С	–60...+70

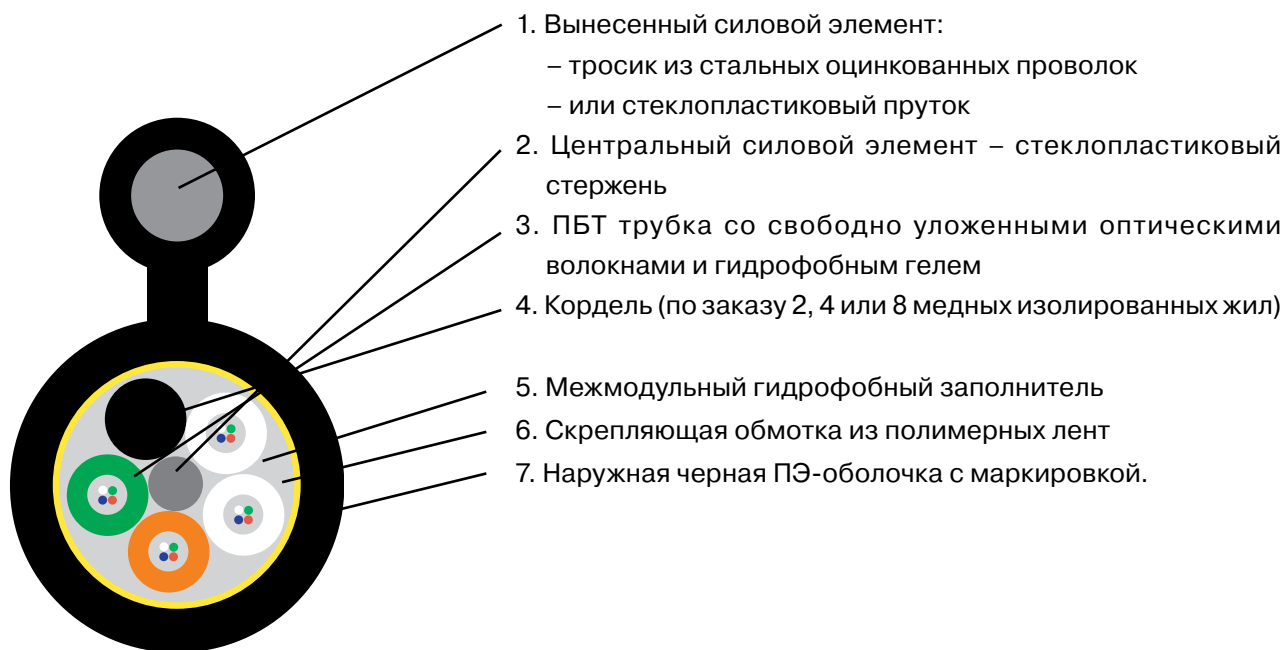

ОПВ
ТУ 3587-040-05755714-2007



Область применения

Для подвески на опорах линий связи, контактной сети железных дорог, линий электропередач.

Декларация о соответствии № Д-КБ-2738

Основные технические и эксплуатационные характеристики

Количество оптических волокон в кабеле	2–48
Диаметр кабеля, мм	4,0–10,0
Габаритный размер, мм	8,5–17,0
Масса кабеля, кг/км	80–120
Минимальный радиус изгиба, мм	80–200
Стойкость к продольному растяжению, кН	3,5–12,0
Стойкость к раздавливающим усилиям, кН/см	не менее 0,4
Стойкость к удару, Дж	10
Срок службы	не менее 30 лет
Температурный диапазон при монтаже, °С	–15...+50
Температурный диапазон эксплуатации, °С	–60...+70

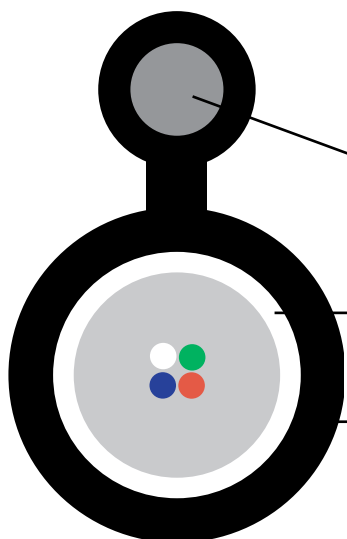

1. Вынесенный силовой элемент:
 - тросик из стальных оцинкованных проволок
 - стеклопластиковый пруток
2. Полимерная центральная трубка со свободно уложенными оптическими волокнами или пучками волокон
3. Наружная оболочка из полиэтилена высокой плотности

Условные обозначения марки кабеля



Пример:

СК-ДПС-020А/004Н-06-А08х2/04х1/Н04х1-Э2-15

Группы символов в маркировке:

1. Код разработчика или изготовителя (всегда СК);
2. Тип кабеля;
3. Количество и тип волокон в кабеле (от 2 до 288 волокон; типы А, Н, С, D, МА, МВ);
4. Количество элементов сердечника (от 01 до 18);
5. Распределение волокон в модулях и пучках;
6. Обозначение и количество электрических жил в кабеле (от Э1 до Э8);
7. Длительно-допустимая растягивающая нагрузка кабеля в кН;
8. Исполнение кабеля (НГ, LS, HF, FR, Д).

Типы волокон:

- А – одномодовое с уменьшенными потерями в диапазоне длин волн 1383–1480 нм пика поглощения гидроксильных групп (ОН).
- Н – одномодовое со смещенной ненулевой дисперсией
- С – одномодовое с отрицательной смещенной ненулевой дисперсией
- Д – одномодовое со смещенной ненулевой дисперсией и с нормированной хроматической дисперсией в диапазоне длин волн 1460–1625 нм
- МА – многомодовое градиентное с диаметром сердцевины 50 мкм
- МВ – многомодовое градиентное с диаметром сердцевины 62,5 мкм

Виды исполнения кабеля:

- НГ – не распространяющее горение;
- LS – с низким дымо- и газовыделением;
- HF – с пониженной коррозионной активностью продуктов дымо- и газовыделения;
- FR – огнестойкое;
- Д – дугостойкое (стойкие к медленной электрокоррозии).

ПРОВОДА ИЗОЛИРОВАННЫЕ И ЗАЩИЩЕННЫЕ ДЛЯ ВОЗДУШНЫХ ЛЭП /СИП-1, СИП-2/

Провода самонесущие изолированные
и защищённые для воздушных линий
электропередачи
ТУ 16-705.500-2006
Марки: СИП-1, СИП-2

Область применения

Для применения в воздушных силовых линиях и осветительных сетях на переменное напряжение до 0,6/1 кВ номинальной частотой 50 Гц. Вид климатического исполнения проводов В, категория размещения 1, 2 и 3 по ГОСТ 15150-69.

Провода соответствуют стандарту ГОСТ 31946-2012.

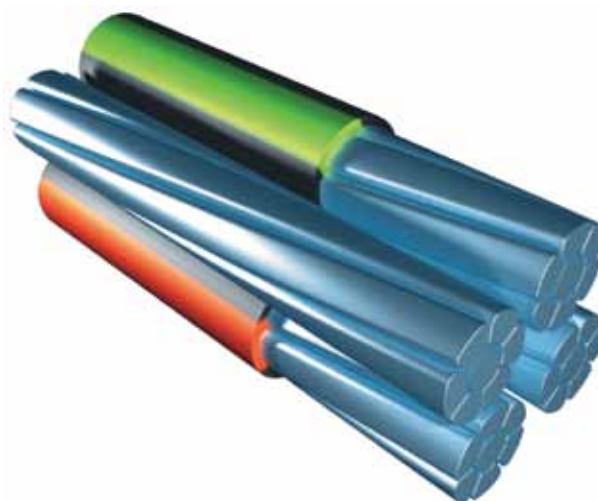

Технические и эксплуатационные характеристики

Номинальное напряжение	0,6/1 кВ
Температура окружающей среды при эксплуатации кабеля	от -60°C до +50°C
Минимальная температура прокладки кабеля без предварительного подогрева	-20°C
Предельная длительно допустимая рабочая температура жил	90°C
Предельно допустимая температура нагрева жил кабелей в аварийном режиме (или режиме перегрузки)	130°C
Максимальная температура нагрева жил при коротком замыкании	250°C
Минимально допустимый радиус изгиба при прокладке	10 диам. кабеля
Срок службы, не менее	40 лет
Гарантийный срок эксплуатации кабеля	3 года

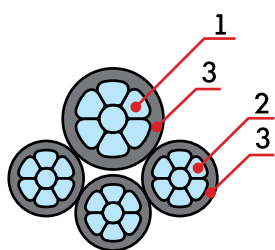

1. Нулевая несущая жила, скрученная из алюминиевого сплава, изолированная (СИП-2) или неизолированная (СИП-1).
2. Алюминиевая многопроволочная жила сечением 16–95 мм² – 7 проволок, 95–240 мм² – 19 проволок.
3. Изоляция из светостабилизированного сшитого полиэтилена.

Конструктивное исполнение:

Допускается изготовление проводов с нулевой несущей жилой сечением 50 мм² и более с 1, 2 или 3 вспомогательными жилами.

Номинальное сечение вспомогательных жил для цепей наружного освещения 16,25 и 35 мм², для цепей контроля 1,5; 2,5 и 4 мм².

По требованию заказчика провода всех марок могут быть герметизированными – индекс «Г».

ПРОВОДА ИЗОЛИРОВАННЫЕ И ЗАЩИЩЕННЫЕ ДЛЯ ВОЗДУШНЫХ ЛЭП /СИП-1, СИП-2/

Марка	Конструкция	Условия эксплуатации
СИП-1	Провод самонесущий с алюминиевыми жилами, с изоляцией из светостабилизированного сшитого полиэтилена (ПЭ), с нулевой несущей неизолированной жилой из алюминиевого сплава	Для магистралей воздушных линий электропередач (ВЛ) и линейных ответвлений от ВЛ в атмосфере воздуха типов I и II по ГОСТ 15150-69
СИП-2	То же, с нулевой несущей жилой из алюминиевого сплава, изолированной светостабилизированным сшитым ПЭ	Для магистралей ВЛ и линейных ответвлений от ВЛ в атмосфере воздуха типов II и III по ГОСТ 15150-69, в том числе на побережьях морей, соленых озер, в промышленных районах и районах засоленных песков

НОМЕНКЛАТУРА ТУ 16-705.500-2006

Число жил x сечение, мм ²	Наружный диаметр кабеля (геометрические размеры), мм	Расчетная масса кабеля, кг/км
--------------------------------------	--	-------------------------------

Провод самонесущий с алюминиевыми фазными токопроводящими жилами, изолированными светостабилизированным сшитым полиэтиленом и нулевой несущей неизолированной жилой из алюминиевого сплава (СИП-1).

Код ОКП: 355332

без жилы освещения		
1 x 16+1x25	16	139
3 x 16+1x25	22	284
3 x 25+1x35	26	391
3 x 35+1x50	30	520
3 x 50+1x50	33	679
3 x 50+1x70	35	736
3 x 70+1x70	38	947
3 x 70+1x95	41	1019
3 x 95+1x70	43	1178
3 x 95+1x95	44	1249
3 x 120+1x95	47	1475
3 x 150+1x95	48	1725
3 x 185+1x95	52	2071
3 x 240+1x95	56	2576
с жилами освещения		
3 x 35+1x50+1x16	30	590
3 x 35+1x50+1x25	30	619
3 x 35+1x50+2x16	30	660
3 x 35+1x50+2x25	30	717
3 x 50+1x50+1x16	33	749
3 x 50+1x50+1x25	33	778
3 x 50+1x50+2x16	33	818
3 x 50+1x50+2x25	33	876
3 x 50+1x70+1x16	35	805
3 x 50+1x70+1x25	35	834
3 x 50+1x70+2x16	35	875

Число жил x сечение, мм ²	Наружный диаметр кабеля (геометрические размеры), мм	Расчетная масса кабеля, кг/км
--------------------------------------	--	-------------------------------

3 x 50+1x70+2x25	35	933
3 x 70+1x70+1x16	38	1017
3 x 70+1x70+1x25	38	1046
3 x 70+1x70+2x16	38	1086
3 x 70+1x70+2x25	38	1144
3 x 70+1x95+1x16	40	1088
3 x 70+1x95+1x25	40	1117
3 x 70+1x95+2x16	40	1158
3 x 70+1x95+2x25	40	1216
3 x 95+1x70+1x16	42	1244
3 x 95+1x70+1x25	42	1276
3 x 95+1x70+2x16	42	1317
3 x 95+1x70+2x25	42	1375
3 x 95+1x95+1x16	44	1319
3 x 95+1x95+1x25	44	1348
3 x 95+1x95+2x16	44	1388
3 x 95+1x95+2x25	44	1446
3 x 120+1x95+1x16	47	1544
3 x 120+1x95+1x25	47	1573
3 x 120+1x95+2x16	47	1614
3 x 120+1x95+2x25	47	1672
3 x 150+1x95+1x16	48	1794
3 x 150+1x95+1x25	48	1823
3 x 150+1x95+2x16	48	1864
3 x 150+1x95+2x25	48	1922
3 x 185+1x95+1x16	52	2141
3 x 185+1x95+1x25	52	2170
3 x 185+1x95+2x16	52	2211
3 x 185+1x95+2x25	52	2269
3 x 240+1x95+1x16	56	2645
3 x 240+1x95+1x25	56	2674

ПРОВОДА ИЗОЛИРОВАННЫЕ И ЗАЩИЩЕННЫЕ ДЛЯ ВОЗДУШНЫХ ЛЭП /СИП-1, СИП-2/

Число жил x сечение, мм ²	Наружный диаметр кабеля (геометрические размеры), мм	Расчетная масса кабеля, кг/км
--------------------------------------	--	-------------------------------

3 x 240+1x95+2x16	56	2715
3 x 240+1x95+2x25	56	2773

Провод самонесущий с алюминиевыми жилами с изоляцией из светостабилизированного ПЭ, с нулевой несущей жилой из алюминиевого сплава, изолированной светостабилизированным сшитым полиэтиленом (СИП-2)
Код ОКП: 355332

без жилы освещения		
3 x 16+1x25	22	315
3 x 25+1x35	26	426
3 x 16+1x54.6	28	440
3 x 25+1x54.6	30	526
3 x 35+1x50	30	568
3 x 35+1x54.6	32	620
3 x 50+1x50	33	727
3 x 50+1x54.6	35	779
3 x 50+1x70	35	800
3 x 70+1x54.6	38	990
3 x 70+1x70	38	1012
3 x 70+1x95	41	1093
3 x 95+1x70	43	1242
3 x 95+1x95	44	1323
3 x 120+1x95	47	1549
3 x 150+1x95	50	1799
3 x 185+1x95	55	2146
3 x 240+1x95	60	2650
с жилами освещения		
3 x 16+1x54.6+1x16	28	509
3 x 16+1x54.6+1x25	28	538
3 x 16+1x54.6+2x16	28	579
3 x 16+1x54.6+2x25	28	637
3 x 25+1x54.6+1x16	30	594
3 x 25+1x54.6+1x25	30	625
3 x 25+1x54.6+2x16	30	664
3 x 25+1x54.6+2x25	30	724
3 x 35+1x50+1x16	30	638
3 x 35+1x50+1x25	30	667
3 x 35+1x50+2x16	30	708
3 x 35+1x50+2x25	30	766
3 x 35+1x54.6+1x16	32	688
3 x 35+1x54.6+1x25	32	719
3 x 35+1x54.6+2x16	32	758
3 x 35+1x54.6+2x25	32	817
3 x 50+1x50+1x16	33	797
3 x 50+1x50+1x25	33	826
3 x 50+1x50+2x16	33	866

Число жил x сечение, мм ²	Наружный диаметр кабеля (геометрические размеры), мм	Расчетная масса кабеля, кг/км
--------------------------------------	--	-------------------------------

3 x 50+1x50+2x25	33	924
3 x 50+1x54.6+1x16	35	847
3 x 50+1x54.6+1x25	35	877
3 x 50+1x54.6+2x16	35	916
3 x 50+1x54.6+2x25	35	976
3 x 50+1x70+1x16	35	870
3 x 50+1x70+1x25	35	899
3 x 50+1x70+2x16	35	940
3 x 50+1x70+2x25	35	998
3 x 70+1x54.6+1x16	38	1058
3 x 70+1x54.6+1x25	38	1089
3 x 70+1x54.6+2x16	38	1128
3 x 70+1x54.6+2x25	38	1089
3 x 70+1x70+1x16	38	1081
3 x 70+1x70+1x25	38	1110
3 x 70+1x70+2x16	38	1151
3 x 70+1x70+2x25	38	1209
3 x 70+1x95+1x16	40	1163
3 x 70+1x95+1x25	40	1192
3 x 70+1x95+2x16	40	1232
3 x 70+1x95+2x25	40	1290
3 x 95+1x70+1x16	42	1312
3 x 95+1x70+1x25	42	1341
3 x 95+1x70+2x16	42	1382
3 x 95+1x70+2x25	42	1440
3 x 95+1x95+1x16	44	1393
3 x 95+1x95+1x25	44	1422
3 x 95+1x95+2x16	44	1463
3 x 95+1x95+2x25	44	1521
3 x 120+1x95+1x16	47	1618
3 x 120+1x95+1x25	47	1647
3 x 120+1x95+2x16	47	1688
3 x 120+1x95+2x25	47	1746
3 x 150+1x95+1x16	48	1869
3 x 150+1x95+1x25	48	1898
3 x 150+1x95+2x16	48	1938
3 x 150+1x95+2x25	48	1996
3 x 185+1x95+1x16	52	2215
3 x 185+1x95+1x25	52	2244
3 x 185+1x95+2x16	52	2285
3 x 185+1x95+2x25	52	2343
3 x 240+1x95+1x16	56	2720
3 x 240+1x95+1x25	56	2749
3 x 240+1x95+2x16	56	2789
3 x 240+1x95+2x25	56	2847

ПРОВОДА ИЗОЛИРОВАННЫЕ И ЗАЩИЩЕННЫЕ ДЛЯ ВОЗДУШНЫХ ЛЭП /СИП-3/

Провода самонесущие защищённые с токопроводящей жилой из алюминиевого сплава, с защитной изоляцией из светостабилизированного сшитого полиэтилена
ТУ 16-705.500-2006
Марка: СИП-3



Область применения

Для применения в воздушных линиях электропередачи на переменное напряжение 20кВ(для сетей на напряжение 10, 15 и 20 кВ) номинальной частотой 50 Гц. Провод по конструктивному исполнению, техническим характеристикам и эксплуатационным свойствам соответствует стандарту ГОСТ 31946-2012. Вид климатического исполнения провода В, категории размещения 1, 2 и 3 по ГОСТ 15150-69.

Основные технические и эксплуатационные характеристики

Номинальное напряжение	20 кВ
Температура окружающей среды при эксплуатации кабеля	от -60°C до +50°C
Минимальная температура прокладки кабеля без предварительного подогрева	-20°C
Предельная длительно допустимая рабочая температура жил	90°C
Предельно допустимая температура нагрева жил кабелей в аварийном режиме (или режиме перегрузки)	130°C
Максимальная температура нагрева жил при коротком замыкании	250°C
Минимально допустимый радиус изгиба при прокладке	10 Dн
Срок службы, не менее	40 лет
Гарантийный срок эксплуатации кабеля	3 года

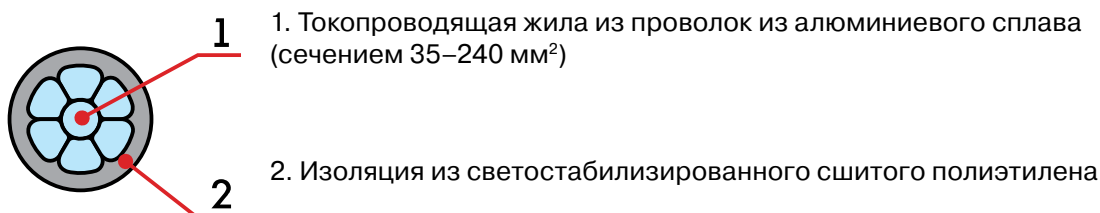

Марка	Конструкция	Условия эксплуатации
СИП-3	Жила – уплотненная из алюминиевого сплава; Изоляция – сшитый светостабилизированный полиэтилен	Для воздушных линий электропередач в районах с умеренным, холодным и тропическим климатом, в атмосфере воздуха типов II и III по ГОСТ 15150-69, в т. ч. на побережьях морей, соленых озер, в промышленных районах и районах засоленных песков

ПРОВОДА ИЗОЛИРОВАННЫЕ И ЗАЩИЩЕННЫЕ ДЛЯ ВОЗДУШНЫХ ЛЭП /СИП-3/

Число жил x сечение, мм ²	Наружный диаметр кабеля (геометрические размеры), мм	Расчетная масса кабеля, кг/км
--------------------------------------	--	-------------------------------

Провод одножильный с жилой из алюминиевого сплава, с защитной изоляцией из сшитого полиэтилена (СИП-3-20)

1 x 35	11.5	164
1 x 50	12.7	208

Число жил x сечение, мм ²	Наружный диаметр кабеля (геометрические размеры), мм	Расчетная масса кабеля, кг/км
--------------------------------------	--	-------------------------------

1 x 70	14.3	277
1 x 95	16	360.3
1 x 120	17.4	438
1 x 150	18.8	523

ПРОВОДА ИЗОЛИРОВАННЫЕ ДЛЯ ВОЗДУШНЫХ ЛЭП /СИП-4, СИПн-4/

Провода самонесущие изолированные без несущего элемента марки СИП-4, СИПн-4
ТУ 3553-015-05755714-2002
Марки: СИП-4, СИПн-4

Область применения

Для применения в воздушных силовых линиях и осветительных сетях на переменное напряжение до 0,6/1 кВ номинальной частотой 50 Гц. Вид климатического исполнения проводов УХЛ, категория размещения 1, 2 и 3 по ГОСТ 15150-69. Провода соответствуют стандарту ГОСТ 31946-2012.



Основные технические и эксплуатационные характеристики

Номинальное напряжение	0.6/1 кВ
Температура окружающей среды при эксплуатации кабеля	от -50°C до +50°C
Минимальная температура прокладки кабеля без предварительного подогрева	-20°C
Предельная длительно допустимая рабочая температура жил	90°C (для СИПн – 70°C)
Предельно допустимая температура нагрева жил кабелей в аварийном режиме (или режиме перегрузки)	130°C (для СИПн – 80°C)
Максимальная температура нагрева жил при коротком замыкании	250°C (для СИПн – 135°C)
Минимально допустимый радиус изгиба при прокладке	7,5 диам. кабеля
Срок службы, не менее	30
Гарантийный срок эксплуатации кабеля	3 года

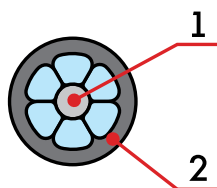

1. Алюминиевая токопроводящая жила сечением 16–120 мм²
2. Изоляция из полиэтилена

Особенности конструкции:

Все токопроводящие жилы (фазные и нулевая) выполнены из алюминия и имеют равное сечение, число жил в кабеле 2, 3, 4. Кабели могут быть изготовлены с одной или двумя дополнительными жилами освещения.

Марка	Конструкция	Условия эксплуатации
СИПн-4	Изоляция – светостабилизированная полимерная композиция, не распространяющая горение.	Для воздушных линий электропередач и ответвлений к вводам в жилые дома, хозяйственные постройки в районах с умеренным и холодным климатом, в атмосфере воздуха типов II и III по ГОСТ 15150-69.
СИП-4	Изоляция – сшитый светостабилизированный полиэтилен.	

ПРОВОДА ИЗОЛИРОВАННЫЕ ДЛЯ ВОЗДУШНЫХ ЛЭП /СИП-4, СИПн-4/

Число жил x сечение, мм ²	Наружный диаметр кабеля (геометрические размеры), мм	Расчетная масса кабеля, кг/км
--------------------------------------	--	-------------------------------

Провода с изоляцией из светостабилизированной полимерной композиции, не распространяющей горение (СИПн-4)
Код ОКП: 355332

без жилы освещения		
2 x 16	15	138
2 x 25	19	202
2 x 35	20	265
2 x 50	23	365
2 x 70	27	507
2 x 70	27	507
2 x 95	31	665
2 x 120	34	835
3 x 16	16	207
3 x 25	20	303
3 x 35	22	398
3 x 50	25	547
3 x 70	29	760
3 x 70	29	760
3 x 95	33	998
3 x 95	33	998
3 x 120	36	1252
3 x 120	36	1252
4 x 16	18	276
4 x 25	23	404
4 x 35	24	530
4 x 50	29	730
4 x 70	32	1014
4 x 95	39	1331
4 x 120	41	1670
с жилами освещения		
2 x 25+1x16	19	271
2 x 25+2x16	20.6	340
2 x 35+1x16	20	334
2 x 35+1x25	20	366
2 x 35+2x16	21.4	403
2 x 35+2x25	25	467
2 x 50+1x16	23	434
2 x 50+1x25	28	466
2 x 50+2x16	23.6	503
2 x 50+2x25	26	567
2 x 70+1x16	27	576
2 x 70+1x25	27.2	608
2 x 70+2x16	27.2	645
2 x 70+2x25	26.2	709

Число жил x сечение, мм ²	Наружный диаметр кабеля (геометрические размеры), мм	Расчетная масса кабеля, кг/км
--------------------------------------	--	-------------------------------

2 x 95+1x16	31	735
2 x 95+1x25	31	766
2 x 95+2x16	31	804
2 x 95+2x25	31	867
2 x 120+1x16	34	904
2 x 120+1x25	34	936
2 x 120+2x16	34	973
2 x 120+2x25	34	1037
3 x 25+1x16	22.3	372
3 x 25+2x16	26.4	441
3 x 35+1x16	22.4	467
3 x 35+1x25	26	499
3 x 35+2x16	26.4	536
3 x 35+2x25	28	600
3 x 50+1x16	26.4	616
3 x 50+1x25	29	648
3 x 50+2x16	30.2	685
3 x 50+2x25	31.4	749
3 x 70+1x16	30	829
3 x 70+1x25	31.1	861
3 x 70+2x16	33.4	898
3 x 70+2x25	35	962
3 x 95+1x16	35	1067
3 x 95+1x25	35	1099
3 x 95+2x16	39	1136
3 x 95+2x25	40	1200
3 x 120+1x16	37	1321
3 x 120+1x25	36.8	1353
3 x 120+2x16	41	1390
3 x 120+2x25	43	1454
4 x 16+1x16	21.6	345
4 x 16+1x25	21.6	345
4 x 25+1x16	24.8	473
4 x 25+1x25	26.4	505
4 x 25+2x16	26.4	542
4 x 35+1x16	26.4	599
4 x 35+1x25	28	631
4 x 35+2x16	26.4	668
4 x 35+2x25	28	732
4 x 50+1x16	29.8	799
4 x 50+1x25	31.4	831
4 x 50+2x16	30.2	868
4 x 50+2x25	31.4	932
4 x 70+1x16	34	1083

ПРОВОДА ИЗОЛИРОВАННЫЕ ДЛЯ ВОЗДУШНЫХ ЛЭП /СИП-4, СИПн-4/

Число жил x сечение, мм ²	Наружный диаметр кабеля (геометрические размеры), мм	Расчетная масса кабеля, кг/км
--------------------------------------	--	-------------------------------

4 x 70+1x25	35	1115
4 x 70+2x16	33.4	1152
4 x 70+2x25	35	1216
4 x 120+1x16	41.8	1739
4 x 120+1x25	42.2	1770
4 x 120+2x16	50.1	1808
4 x 120+2x25	43	1871
4 x 95+1x16	39.8	1400
4 x 95+1x25	40	1432
4 x 95+2x16	46	1469
4 x 95+2x25	40	1533

Провода с изоляцией из светостабилизированного сшитого полиэтилена (СИП-4)
Код ОКП: 355332

без жилы освещения		
2 x 16	15	131
2 x 25	18	195
2 x 35	20	256
2 x 50	23	355
2 x 70	27	491
2 x 95	31	649
2 x 120	34	813
3 x 16	16	197
3 x 25	19	292
3 x 35	22	383
3 x 50	25	533
3 x 70	29	737
3 x 95	34	973
3 x 120	36	1219
4 x 16	18	262
4 x 16	18	262
4 x 25	23	389
4 x 25	23	389
4 x 35	24	511
4 x 35	24	511
4 x 50	29	711
4 x 50	29	711
4 x 70	32	983
4 x 95	38	1298
4 x 95	39	1309
4 x 120	41	1626
4 x 150	45	1978
5 x 16	21.6	328

Число жил x сечение, мм ²	Наружный диаметр кабеля (геометрические размеры), мм	Расчетная масса кабеля, кг/км
--------------------------------------	--	-------------------------------

с жилами освещения		
2 x 25+1x16	19	260
2 x 25+2x16	20.6	326
2 x 35+1x16	19.2	321
2 x 35+1x25	20	353
2 x 35+1x25	20	353
2 x 35+2x16	21.4	387
2 x 35+2x25	25	450
2 x 50+1x16	23	421
2 x 50+1x25	28	453
2 x 50+1x25	0	0
2 x 50+2x16	22.6	487
2 x 50+2x25	26	550
2 x 70+1x16	27	557
2 x 70+1x25	26.2	589
2 x 70+1x25	0	0
2 x 70+2x16	26.2	623
2 x 70+2x25	26.2	686
2 x 95+1x16	31	714
2 x 95+1x25	31	746
2 x 95+2x16	31	780
2 x 95+2x25	31	843
2 x 120+1x16	34	878
2 x 120+1x25	33.5	910
2 x 120+2x16	34	944
2 x 120+2x25	33.4	1007
3 x 25+1x16	22.3	358
3 x 25+2x16	26.4	423
3 x 35+1x16	22.4	449
3 x 35+1x25	26	481
3 x 35+1x25	0	0
3 x 35+2x16	26.4	515
3 x 35+2x25	28	578
3 x 50+1x16	26.4	599
3 x 50+1x25	29	631
3 x 50+1x25	0	0
3 x 50+2x16	30.2	664
3 x 50+2x25	31.4	728
3 x 70+1x16	30	803
3 x 70+1x25	31.1	835
3 x 70+1x25	0	0
3 x 70+2x16	33.4	868
3 x 70+2x25	35	932
3 x 95+1x16	35	1039

**ПРОВОДА ИЗОЛИРОВАННЫЕ
ДЛЯ ВОЗДУШНЫХ ЛЭП /СИП-4, СИПн-4/**

Число жил x сечение, мм ²	Наружный диаметр кабеля (геометрические размеры), мм	Расчетная масса кабеля, кг/км
--------------------------------------	--	-------------------------------

3 x 95+1x25	35	1071
3 x 95+2x16	39	1104
3 x 95+2x25	40	1168
3 x 120+1x16	36	1285
3 x 120+1x25	36.8	1317
3 x 120+2x16	41	1350
3 x 120+2x25	43	1414
4 x 25+1x16	24.8	455
4 x 25+2x16	27	520
4 x 35+1x16	26.4	577
4 x 35+1x25	28	609
4 x 35+1x25	0	0
4 x 35+2x16	29	642
4 x 35+2x25	29	706
4 x 50+1x16	29.8	777
4 x 50+1x25	31.4	808

Число жил x сечение, мм ²	Наружный диаметр кабеля (геометрические размеры), мм	Расчетная масса кабеля, кг/км
--------------------------------------	--	-------------------------------

4 x 50+1x25	31.4	808
4 x 50+2x16	31	842
4 x 50+2x25	31	906
4 x 70+1x16	34	1049
4 x 70+1x25	35	1080
4 x 70+1x25	35	1080
4 x 70+2x16	36	1114
4 x 70+2x25	36	1178
4 x 95+1x16	39	1363
4 x 95+1x25	40	1395
4 x 95+2x16	46	1429
4 x 95+2x25	42	1492
4 x 120+1x16	41	1691
4 x 120+1x25	42.2	1723
4 x 120+2x16	50.1	1757
4 x 120+2x25	44	1820

ПРОВОДА ИЗОЛИРОВАННЫЕ ДЛЯ ВОЗДУШНЫХ ЛЭП /СИПсн-4, СИПгсн-4/

Провода самонесущие без несущего элемента с изоляцией из светостабилизированного сшитого полиэтилена, не распространяющего горение.

ТУ 3553-033-05755714-2007

Марки: СИПсн-4, СИПгсн-4

Область применения

Для применения в воздушных силовых линиях и осветительных сетях на переменное напряжение до 0,6/1 кВ номинальной частотой 50 Гц. Вид климатического исполнения проводов В, категория размещения 1, 2 и 3 по ГОСТ 15150-69. Провод по конструктивному исполнению, техническим характеристикам и эксплуатационным свойствам соответствует проводу марки AsXSn, выпускаемого в ряде европейских стран. Провод защищён патентом на полезную модель федеральной службы по интеллектуальной собственности, патентам и товарным знакам №26864 от 08.05.2002.

Условия эксплуатации

Для воздушных магистральных линий электропередачи в районах и ответвлений к вводам в жилые дома, хозяйственные постройки и инженерные сооружения, в атмосфере воздуха типов II и III по ГОСТ 15150-69. Провод не должен распространять горение при одиночной прокладке.

Основные технические и эксплуатационные характеристики

Номинальное напряжение	0,6/1 кВ
Температура окружающей среды при эксплуатации кабеля	от -60°C до +50°C
Минимальная температура прокладки кабеля без предварительного подогрева	-20°C
Предельная длительно допустимая рабочая температура жил	90°C
Предельно допустимая температура нагрева жил кабелей в аварийном режиме (или режиме перегрузки)	130°C (до 8 часов в сутки)
Максимальная температура нагрева жил при коротком замыкании	250°C (до 5 сек.)
Минимально допустимый радиус изгиба при прокладке	10 Dн
Срок службы, не менее	40 лет
Гарантийный срок эксплуатации кабеля	3 года

Марка	Конструкция
СИПсн-4	Жилы – основные и вспомогательные (жилы для цепей освещения) -алюминиевые, уплотнённые, 2 класса Количество основных жил от 1 до 4, сечение ТПЖ – от 16 до 120 мм ² Количество вспомогательных жил: 1 или 2, сечение 16, 25 и ли 35 мм ² Изоляция – светостабилизированный сшитый полиэтилен, не распространяющий горение Допускается по требованию заказчика введение 1, 2 или 3 вспомогательных жил для цепей контроля. ТПЖ контрольных проводников должны быть медными ОЖ сечением 1,5; 2, или 4 мм ²
СИПгсн-4	то же , но с водоблокирующим элементом в токопроводящей жиле

**ПРОВОДА ИЗОЛИРОВАННЫЕ
ДЛЯ ВОЗДУШНЫХ ЛЭП /СИПсн-4, СИПгсн-4/**

Число жил x сечение, мм ²	Наружный диаметр кабеля (геометрические размеры), мм	Расчетная масса кабеля, кг/км
--------------------------------------	--	-------------------------------

Провода самонесущие без несущего элемента с изоляцией из светостабилизированного сшитого полиэтилена, не распространяющего горение (СИПсн-4)

1 x 25	8.5	102
1 x 35	9.5	133
1 x 50	11.2	183
1 x 70	13	249
2 x 16	15	143
2 x 25	19	208
2 x 35	20	272
4 x 16	18	285
4 x 25	23	416
4 x 35	24	543
4 x 35+1x16	22.9	607
4 x 35+1x25	22.9	638
4 x 35+1x35	22.9	668
4 x 50	29	746
4 x 50+1x16	27	826
4 x 50+1x25	27	857
4 x 50+1x35	27	887
4 x 50+2x16	30.2	900
4 x 50+2x25	30.2	960
4 x 50+2x35	30.2	1020

Число жил x сечение, мм ²	Наружный диаметр кабеля (геометрические размеры), мм	Расчетная масса кабеля, кг/км
--------------------------------------	--	-------------------------------

4 x 70	32	1014
4 x 70+1x16	31.3	1082
4 x 70+1x25	31.3	1113
4 x 70+1x35	31.3	1142
4 x 70+2x16	35	1155
4 x 70+2x25	35	1217
4 x 70+2x35	35.0	1276
4 x 95	39	1350
4 x 95+1x16	36.6	1400
4 x 95+1x25	36.6	1431
4 x 95+1x35	36.6	1461
4 x 95+2x16	41	1473
4 x 95+2x25	41	1535
4 x 95+2x35	41	1595
4 x 120	41	1667
4 x 120+1x16	39.5	1713
4 x 120+1x25	39.5	1744
4 x 120+1x35	39.5	1774
4 x 120+2x16	44.3	1786
4 x 120+2x25	44.3	1848
4 x 120+2x35	44.3	1907

ПРОВОДА ИЗОЛИРОВАННЫЕ И ЗАЩИЩЕННЫЕ ДЛЯ ВОЗДУШНЫХ ЛЭП /СИП-7/

Провода с защитной изоляцией для воздушных линий электропередачи на напряжение 110 кВ
ТУ 3555-047-05755714-2009
Марка: СИП-7

Область применения и условия эксплуатации

Разработка провода с защитной изоляцией для воздушных линий электропередачи на напряжение 110 кВ была вызвана необходимостью поиска альтернативного решения в случаях, когда прокладка кабельной линии либо невозможна, либо экономически нецелесообразна, а прокладка воздушной линии, выполненной голыми проводами, экологически недопустима. Защищенные провода на 110 кВ могут быть востребованы при проектировании линий вблизи или через населенные местности, через парковые зоны и т.д.

Вид климатического исполнения провода В, категория размещения 1 по ГОСТ 15150-69.

Пример записи условного обозначения провода с защитной изоляцией для воздушных линий марки СИП-7 с жилой номинальным сечением 150 мм², на напряжение 110 кВ при заказе и документации другого изделия:

«Провод СИП-7 1х150-110 ТУ 3555-047-05755714-2009».

Основные технические и эксплуатационные характеристики

Номинальное напряжение	110 кВ
Температура окружающей среды при эксплуатации кабеля	От -60°C до +50°C
Минимальная температура прокладки кабеля без предварительного подогрева	-20°C
Предельная длительно допустимая рабочая температура жил	90°C
Предельно допустимая температура нагрева жил кабелей в аварийном режиме (или режиме перегрузки)	130°C
Максимальная температура нагрева жил при коротком замыкании	250°C
Минимально допустимый радиус изгиба при прокладке	10 Dн
Срок службы, не менее	30 лет
Гарантийный срок эксплуатации кабеля	3 года

Конструктивные особенности и преимущественные области применения

Марка провода или кабеля	Конструктивные особенности	Преимущественные области применения
СИП-7	Провод одножильный с токопроводящей жилой из проволок алюминиевого сплава, с защитной изоляцией из трех слоев: экрана по жиле из электропроводящего полиэтилена, слоя изоляции из сшитого полиэтилена и слоя атмосферостойкого трекингоустойчивого полиэтилена	Для воздушных линий электропередачи в районах с умеренным, холодным и тропическим климатом, в атмосфере воздуха типов III и IV по ГОСТ 15150-69

Номинальное сечение	Номинальный диаметр провода, мм	Расчетная масса 1 км провода, кг
---------------------	---------------------------------	----------------------------------

Номинальное сечение	Номинальный диаметр провода, мм	Расчетная масса 1 км провода, кг
---------------------	---------------------------------	----------------------------------

Провода с защитной изоляцией для воздушных линий электропередачи на напряжение 110 кВ марки (СИП-7)

70	25,8	630
95	27,4	740
120	28,8	840

150	30,2	955
185	31,8	1085
240	34,1	1290
300	36,2	1500

ПРОВОДА ИЗОЛИРОВАННЫЕ И ЗАЩИЩЕННЫЕ ДЛЯ ВОЗДУШНЫХ ЛЭП /ПЗВ И ПЗВГ/

Провода с защитной изоляцией для воздушных
линий электропередачи на напряжение 35 кВ
ТУ 16.К10-017-2003
Марки: ПЗВ, ПЗВГ

Область применения

ПЗВ – для воздушных магистральных линий электропередачи, ПЗВГ – для воздушных линий электропередачи проходящих по населённым пунктам, а также на участках ВЛ вблизи подстанций. Вид климатического исполнения проводов – В, категория размещения 1,2,3 по ГОСТ 15150-69.

Условия эксплуатации

Для воздушных линий электропередачи в районах с умеренным, холодным и тропическим климатом, в атмосфере воздуха типов III и IV по ГОСТ 15150-69.

Основные технические и эксплуатационные характеристики

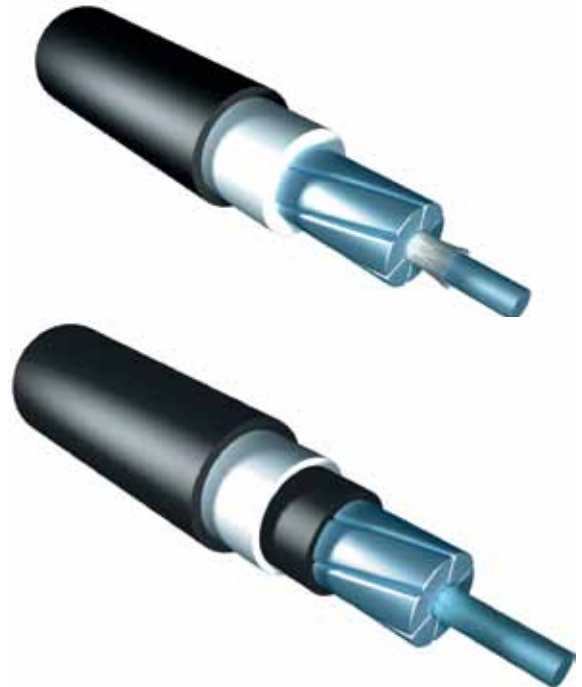

Номинальное напряжение	35 кВ
Температура окружающей среды при эксплуатации кабеля	от -60°C до +50°C
Минимальная температура прокладки кабеля без предварительного подогрева	-20°C
Предельная длительно допустимая рабочая температура жил	90°C
Максимальная температура нагрева жил при коротком замыкании	250°C
Минимально допустимый радиус изгиба при прокладке	10 диам. провода
Срок службы, не менее	40 лет
Гарантийный срок эксплуатации кабеля	3 года

ПЗВ

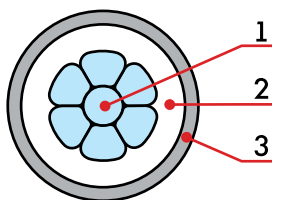

1. Уплотненная жила из проволок алюминиевого сплава сечением 35–240 мм², герметизированная водоблокирующими нитями
2. Слой из изоляционного сшитого полиэтилена
3. Защитная изоляция из атмосферостойкого сшитого полиэтилена

ПЗВГ

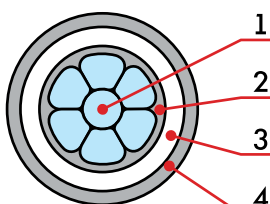

1. Уплотненная жила из проволок алюминиевого сплава, герметизированная водоблокирующими нитями
2. Слой из электропроводящего сшитого полиэтилена
3. Слой из изоляционного сшитого полиэтилена
4. Защитная изоляция из атмосферостойкого трекингостойкого полиэтилена

ПРОВОДА ИЗОЛИРОВАННЫЕ И ЗАЩИЩЕННЫЕ ДЛЯ ВОЗДУШНЫХ ЛЭП /ПЗВ И ПЗВГ/

Марка	Конструкция	Условия эксплуатации
ПЗВ	Жила – из проволок алюминиевого сплава; Изоляция – из двух слоев сшитого полиэтилена: нижнего – из изоляционного сшитого полиэтилена и верхнего – атмосферостойкого сшитого полиэтилена.	Для воздушных магистральных линий электропередач в районах с умеренным, холодным и тропическим климатом.
ПЗВГ	Жила – из проволок алюминиевого сплава; Изоляция – из трех слоев: слоя электропроводящего сшитого полиэтилена, изоляционного сшитого полиэтилена и атмосферостойкого трекингоустойкого полиэтилена.	То же, но для воздушных линий электропередач, проходящих по населенным пунктам, а также на участках ВЛ вблизи подстанций.

НОМЕНКЛАТУРА ТУ 16.К10-017-2003

Число жил x сечение, мм ²	Наружный диаметр кабеля (геометрические размеры), мм	Расчетная масса кабеля, кг/км
--------------------------------------	--	-------------------------------

Провод одножильный с токопроводящей жилой из проволок из алюминиевого сплава, с защитной изоляцией из двух слоёв: изоляционного сшитого полиэтилена и атмосферостойкого сшитого полиэтилена (ПЗВ-35)
Код ОКП: 355522

1 x 35	13.3	196
1 x 50	14.5	244
1 x 70	16.1	317
1 x 95	17.8	405
1 x 120	19.2	487
1 x 150	20.6	576

Число жил x сечение, мм ²	Наружный диаметр кабеля (геометрические размеры), мм	Расчетная масса кабеля, кг/км
--------------------------------------	--	-------------------------------

Провод одножильный с токопроводящей жилой из проволок из алюминиевого сплава, с защитной изоляцией из трёх слоёв полиэтилена: электропроводящего сшитого полиэтилена, изоляционного сшитого полиэтилена и атмосферостойкого трекингоустойкого полиэтилена (ПЗВГ-35)
Код ОКП: 355522

1 x 35	14.7	238
1 x 50	15.9	291
1 x 70	17.5	369
1 x 95	19.2	464
1 x 120	20.6	551
1 x 150	22	644

ПРОВОДА С ПВХ ИЗОЛЯЦИЕЙ ДЛЯ ЭЛЕКТРИЧЕСКИХ УСТАНОВОК

**Провода с ПВХ изоляцией
для электрических установок
ТУ 16-705.501-2010
Марки: ПуВ, ПуГВ**

Область применения

Для электрических установок при стационарной прокладке в осветительных и силовых сетях, а также для монтажа электрооборудования, машин, механизмов и станков на номинальное переменное напряжение до 450/750 В. Климатическое исполнение проводов – УХЛ, категория размещения 2 по ГОСТ 15150-69
Провода соответствуют стандарту ГОСТ 31947-2012.

**Провода пониженной пожароопасности
с изоляцией из ПВХ пластика для электрических установок
ТУ 16-705.502-2011
Марки: ПуВнг(В)-LS, ПуГВнг(В)-LS**

Область применения

Для электрических установок при стационарной прокладке в осветительных и силовых сетях, а также для монтажа электрооборудования, машин, механизмов и станков, внутренних электроустановок, в том числе в жилых и общественных зданиях на номинальное переменное напряжение до 450/750 В. Климатическое исполнение У, категория размещения 2 по ГОСТ 15150-69
Провода соответствуют стандарту ГОСТ 31947-2012.

Основные технические и эксплуатационные характеристики

Номинальное напряжение	450/750 кВ
Температура окружающей среды при эксплуатации кабеля: - для ПуВ, ПуГВ; - для ПуВнг(В)-LS, ПуГВнг(В)-LS	От -50°C до +65°C От -40°C до +65°C
Относительная влажность воздуха (при температуре до + 35°C)	98%
Минимальная температура прокладки кабеля без предварительного подогрева	-15°C
Предельная длительно допустимая рабочая температура жил	70°C
Минимально допустимый радиус изгиба при прокладке: - с однопроволочными жилами - с многопроволочными жилами	10 диам. провода 5 диам. провода
Срок службы	15 лет
Гарантийный срок эксплуатации кабеля	3 года

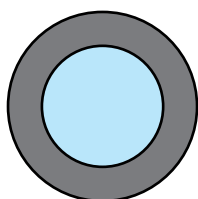

**ПуВ
ПуВнг(В)-LS**

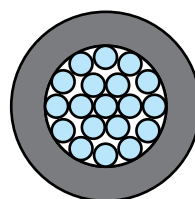

**ПуГВ
ПуГВнг(В)-LS**

ПРОВОДА С ПВХ ИЗОЛЯЦИЕЙ ДЛЯ ЭЛЕКТРИЧЕСКИХ УСТАНОВОК

Марка провода или кабеля	Конструктивные особенности	Преимущественные области применения
ПуВ 35 5113 1600	Провод одножильный с медной жилой, с изоляцией из поливинилхлоридного пластика, без оболочки	Для прокладки в стальных трубах, коробах, на лотках и др., для монтажа электрических цепей
ПуГВ 35 5113 4300	То же, но с гибкой жилой	То же, для монтажа электрических цепей, где требуется повышенная гибкость при прокладке и монтаже
ПуВнг(В)-LS 35 5113 1900	Провод одножильный с медной жилой, с изоляцией из поливинилхлоридного пластика пониженной пожарной опасности, без оболочки, не распространяющий горение, с низким дымо- и газовыделением	Для прокладки в стальных трубах, коробах, на лотках и др., для монтажа электрических цепей
ПуГВнг(В)-LS 35 5113 4200	То же, но с гибкой жилой	То же, для монтажа электрических цепей, где требуется повышенная гибкость при прокладке и монтаже

Номинальное сечение	Номинальный диаметр провода, мм	Расчетная масса 1 км провода, кг
---------------------	---------------------------------	----------------------------------

Провода с ПВХ изоляцией для электрических установок
ПуВ, ПуВнг(В)-LS

0,50	2,0	8,5
0,75	2,2	11,1
1,0	2,3	13,9
1,5	2,8	20,2
2,5	3,4	32,0
4	3,9	47,0
6	4,4	66,8
10	5,6	111
16	7,1	180
25	8,8	283
35	10,0	381
50	11,7	517
70	13,5	728
95	15,8	1005
120	17,4	1252
150	19,4	1541
185	21,6	1932
240	24,7	2527
300	27,5	3161
400	30,9	4025

Номинальное сечение	Номинальный диаметр провода, мм	Расчетная масса 1 км провода, кг
---------------------	---------------------------------	----------------------------------

Провода пониженной пожароопасности с изоляцией из ПВХ пластика для электрических установок
ПуГВ, ПуГВнг(В)-LS

0,50	2,1	9,4
0,75	2,3	12,6
1	2,5	15,4
1,5	3,0	22,0
2,5	3,6	34,9
4	3,9	51,1
6	4,7	74,2
10	6,0	122
16	7,6	184
25	9,6	280
35	10,9	397
50	12,6	558
70	14,6	761
95	17,2	1026
120	18,8	1267
150	21,0	1584
185	23,4	1939
240	27,3	2537
300	31,0	3169
400	34,5	4142

ПРОВОДА С ПВХ ИЗОЛЯЦИЕЙ ДЛЯ ЭЛЕКТРИЧЕСКИХ УСТАНОВОК /H05V-R, H05V-K, H07V-R, H07V-K/

Провода с поливинилхлоридной изоляцией для электрических установок VDE 0281-3, МЭК 60227-3-97 ТУ 3551-026-05755714-2005 Марки: H05V-R, H05V-K, H07V-R, H07V-K



Область применения

Для электрических установок – при стационарной прокладке в осветительных и силовых сетях, а также монтажа электрооборудования, машин, механизмов и станков на номинальное переменное напряжение до 450 В (для сетей до 450/750 В).

Основные технические и эксплуатационные характеристики

Номинальное напряжение	до 450/750В
Температура окружающей среды при эксплуатации кабеля	от –25°С до +40°С
Относительная влажность воздуха (при температуре до +35°С)	100%
Минимальная температура прокладки кабеля без предварительного подогрева	–15°С
Предельная длительно допустимая рабочая температура жил	70°С
Минимально допустимый радиус изгиба при прокладке:	
– с однопроволочными жилами	10 диам. провода
– с многопроволочными жилами	5 диам. провода
Срок службы	15 лет
Гарантийный срок эксплуатации кабеля	2 года

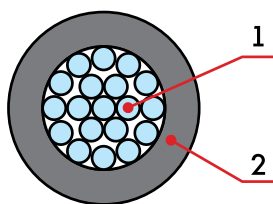

H05V-R, H07V-R – жила класса 2
H05V-K, H07V-K – жила класса 5

1. Медная многопроволочная токопроводящая жила
2. Изоляция из ПВХ пластиката

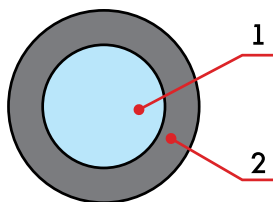

H05V-U, H07V-U

1. Однопроволочная медная токопроводящая жила класса 1
2. Изоляция из ПВХ пластиката

Марка	Конструкция	Условия эксплуатации
H05V-K H05V-R	Провод с многопроволочной медной жилой, поливинилхлоридной изоляцией на номинальное напряжение 300/500 В.	Для монтажа участков электрических цепей, где возможны изгибы проводов.
H05V-U	Провод с медной однопроволочной жилой, изоляцией из поливинилхлоридного (ПВХ) пластиката, на номинальное напряжение 300/500В.	Для прокладки в стальных трубах, пустотных каналах строительных конструкций, на лотках и др., монтажа электрических цепей.

**ПРОВОДА С ПВХ ИЗОЛЯЦИЕЙ
ДЛЯ ЭЛЕКТРИЧЕСКИХ УСТАНОВОК /H05V-R, H05V-K, H07V-R, H07V-K/**

Марка	Конструкция	Условия эксплуатации
H07V-K	Провод с медной особо гибкой жилой класса 5, изоляцией из поливинилхлоридного (ПВХ) пластиката, на номинальное напряжение 450/750 В.	Для прокладки в стальных трубах, пустотных каналах строительных конструкций, на лотках и др., монтажа электрических цепей.
H07V-R	Многопроволочная медная жила сечением 16–95 мм ² ; Изоляция из ПВХ пластиката.	
H07V-U	Однопроволочная медная жила сечением 1,5–10мм ² . Изоляция из ПВХ пластиката.	

Число жил x сечение, мм ²	Класс жилы	Наружный диаметр кабеля (геометрические размеры), мм	Расчетная масса кабеля, кг/км
--------------------------------------	------------	--	-------------------------------

Монтажный провод с гибкой жилой, с ПВХ изоляцией для внутренней электропроводки, на напряжение 300/500 В

H05V-K

0.5	5	2.14	9
0.75	5	2.4	12
1	5	2.54	15

Монтажный провод с многопроволочным проводником для внутренней электропроводки, на напряжение 300/500 В

H05V-R

0.5	2	2.1	9
0.75	2	2.31	12
1	5	2.46	15

Монтажный провод с однопроволочной жилой для внутренней электропроводки, на напряжение 300/500В

H05V-U

0.5	1	2	8
0.75	1	2.2	12
1	1	2.33	14

Провод одножильный общего назначения с проводником из тонких проволок, с изоляцией из поливинилхлоридного пластиката, на напряжение 450/750 В

H07V-K

1.5	5	3	21
2.5	5	3.7	35
4	5	4.6	52

Число жил x сечение, мм ²	Класс жилы	Наружный диаметр кабеля (геометрические размеры), мм	Расчетная масса кабеля, кг/км
--------------------------------------	------------	--	-------------------------------

Провод с медной многопроволочной неуплотненной круглой жилой, с ПВХ изоляцией, на напряжение 450/750В

H07V-R

16	2	7.1	179
25	2	8.8	276
35	2	9.9	369
50	2	11.6	502
70	2	13.4	707
95	2	15.7	971
120	2	18.8	1170
150	2	20.9	1465
185	2	23.3	1810
240	2	26.6	2340
300	2	29.6	2915

Провод одножильный с медной жилой ограниченной гибкости, без оболочки, общего применения, на напряжение 450/750 В

H07V-U

1.5	1	2.78	20
2.5	1	3.38	32
4	1	3.85	47
6	1	4.36	67
10	1	5.57	111

ПРОВОДА И ШНУРЫ осветительные НА НОМИНАЛЬНОЕ НАПРЯЖЕНИЕ ДО 380/660 В

**Провода и шнуры
на номинальное напряжение до 380/660В
ГОСТ 7399-97
Марки: ПВС, ШВВП, ШВП**

Область применения

Предназначены для присоединения электрических машин и приборов бытового и аналогичного применения к электрической сети номинальным переменным напряжением до 380/660 В.

Условия эксплуатации

ПВС – предназначены для присоединения бытовых электроприборов и электроинструмента, стиральных машин, холодильников, средств малой механизации для садоводства и огородничества и других подобных машин и приборов, и для изготовления удлинительных шнуров. ШВВП – для присоединения приборов личной гигиены и микроклимата, электропаяльников, светильников, кухонных приборов, радиоэлектронной аппаратуры, стиральных машин, холодильников и других подобных приборов и для изготовления удлинительных шнуров; ШВП – для присоединения радиоэлектронной аппаратуры, бытовых осветительных и электромеханических приборов.

ПВС

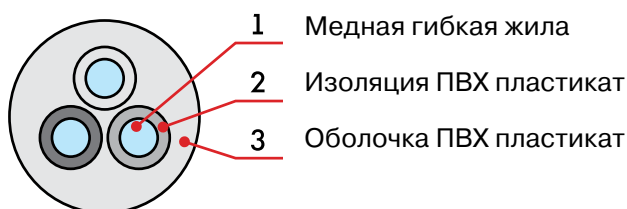

Провод со скрученными многопроволочными медными жилами, с поливинилхлоридной изоляцией, с поливинилхлоридной оболочкой, гибкий, на напряжение до 380 В для систем 380/660 В.

ШВВП

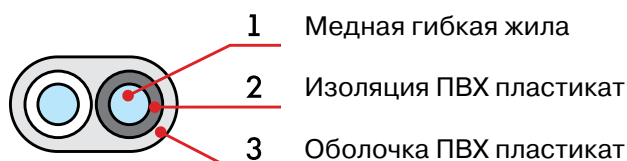

Шнур с параллельными многопроволочными медными жилами, с поливинилхлоридной изоляцией, с поливинилхлоридной оболочкой, гибкий, на напряжение до 380 В для систем 380/380 В.

ШВП

Шнур с параллельными многопроволочными медными жилами, с поливинилхлоридной изоляцией, гибкий, на напряжение до 380 В для систем 380/380 В.

Основные технические и эксплуатационные характеристики

Номинальное напряжение	до 380/660 В
Температура окружающей среды при эксплуатации кабеля	от -25°С до +40°С
Относительная влажность воздуха (при температуре до +35°С)	98%
Предельная длительно допустимая рабочая температура жил	+70°С
Минимально допустимый радиус изгиба при прокладке	не менее 30 мм, ПВС до 1 мм ² -40 мм, 1,5 мм ² -60 мм
Срок службы	6 лет
Гарантийный срок эксплуатации кабеля	2 года

**ПРОВОДА И ШНУРЫ осветительные
НА НОМИНАЛЬНОЕ НАПРЯЖЕНИЕ ДО 380/660 В**

Марка	Конструкция	Условия эксплуатации
ПВС	Провод со скрученными многопроволочными медными жилами, поливинилхлоридной изоляцией, поливинилхлоридной оболочкой, гибкий, на напряжение до 380 В для систем 380/660 В.	Для присоединения бытовых электроприборов и электроинструмента, стиральных машин, холодильников, средств малой механизации для садоводства и огородничества и др. машин и приборов; изготовления удлинительных шнуров.
ШВП	Шнур с параллельными многопроволочными медными жилами, с поливинилхлоридной изоляцией, гибкий, на напряжение до 300 В для систем 300/300 В.	Для присоединения радиоэлектронной аппаратуры, бытовых осветительных и электромеханических приборов.
ШВВП	Шнур с параллельными многопроволочными медными жилами, поливинилхлоридной изоляцией, поливинилхлоридной оболочкой, гибкий, на напряжение до 380 В для систем 380/660 В.	Для присоединения приборов личной гигиены и микроклимата, электропаяльников, светильников, кухонных приборов, радиоэлектронной аппаратуры, стиральных машин, холодильников и др. приборов; изготовления удлинительных шнуров.

НОМЕНКЛАТУРА ГОСТ 7399-97

Число жил x сечение, мм ²	Наружный диаметр кабеля (геометрические размеры), мм	Расчетная масса кабеля, кг/км
--------------------------------------	--	-------------------------------

Провод со скрученными жилами с поливинилхлоридной изоляцией, с поливинилхлоридной оболочкой, гибкий на напряжение до 380 В для систем 380/660 В

ПВС
Код ОКП 355500

2 x 0.75	6.4	55.8
2 x 1	6.7	63.22
2 x 1	6.7	63.8
2 x 1.5	7.6	84.5
2 x 1.5	7.6	85.3
2 x 2.5	9.4	136
3 x 0.75	6.8	65.1
3 x 0.75	6.8	65.9
3 x 1	7.1	75.54
3 x 1	7.1	76.4
3 x 1.5	8.2	105.64
3 x 1.5	8.2	106.8
3 x 2.5	10.2	170
4 x 0.75	7.4	79.4
4 x 1	7.9	96.2
4 x 1.5	9.2	134.1
4 x 2.5	11.2	208
5 x 0.75	8.3	100.6
5 x 1	8.7	117
5 x 1.5	10.3	168.4
5 x 2.5	12.4	258

Число жил x сечение, мм ²	Наружный диаметр кабеля (геометрические размеры), мм	Расчетная масса кабеля, кг/км
--------------------------------------	--	-------------------------------

Шнур с параллельными жилами, с поливинилхлоридной изоляцией и оболочкой, гибкий на напряжение до 380 В для систем 380/660 В

ШВВП
Код ОКП 355353

2 x 0.5	3.2 x 5.2	26.12
2 x 0.5	3.2 x 5.2	26.46
2 x 0.75	3.4 x 5.6	32.66
2 x 0.75	3.4 x 5.6	33.06

Шнур с параллельными жилами с поливинилхлоридной изоляцией, повышенной гибкости, на напряжение до 300 В для систем 300/300 В

ШВП
Код ОКП 355353

2 x 0.5	2.6 x 5.3	22.06
2 x 0.75	2.8 x 5.8	28.34

ПРОВОДА И ШНУРЫ 300/500 В /H05VVH2-F, H03VVH2-F, H05VV-F, H03VV-F, H03VH-H/

**Провода и шнуры
на номинальное напряжение до 300/500 В
ТУ 3551-027-05755714-2005, VDE 0281-5**

Область применения

Предназначены для присоединения электрических машин и приборов бытового и аналогичного применения к электрической сети номинальным переменным напряжением до 300/500 В.

H05VVH2-F, H03VVH2-F

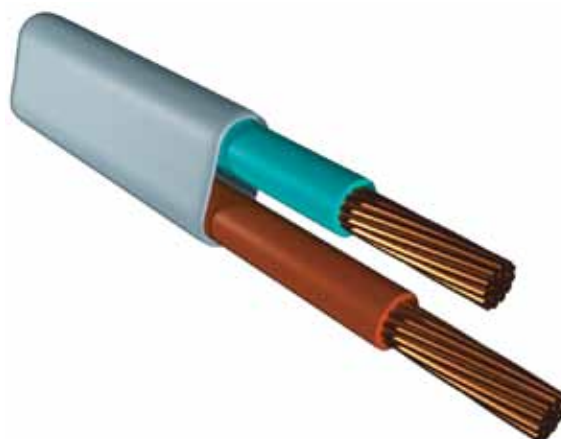
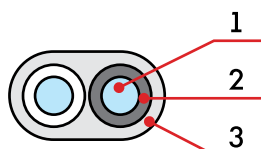

1. Многопроволочная медная жила сечением 0,5–0,75 мм²
2. Изоляция из ПВХ пластика
3. Оболочка из ПВХ пластика

H05VV-F, H03VV-F

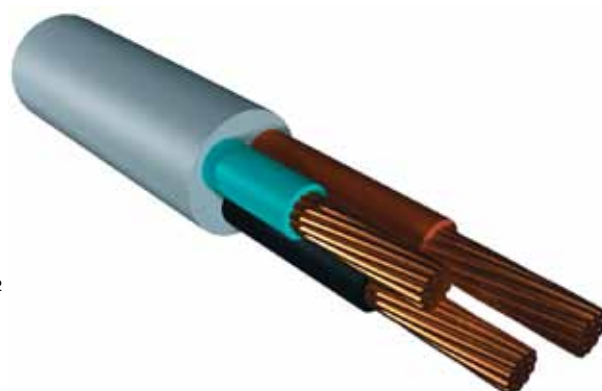
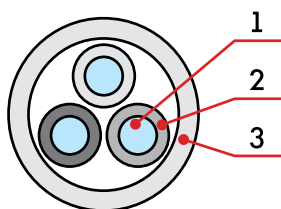

Исполнение 2, 3, 4, 5-жильное

1. Многопроволочная медная жила сечением 0,75–2,5 мм²
2. Изоляция из ПВХ пластика
3. Оболочка из ПВХ пластика

H03VH-H

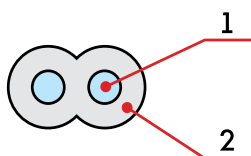

1. Многопроволочная медная жила сечением 0,5–0,75 мм²
2. Изоляция из ПВХ-пластиката

Основные технические и эксплуатационные характеристики

Номинальное напряжение	до 300/500 В
Температура окружающей среды при эксплуатации кабеля	от –25°С до +40°С
Относительная влажность воздуха (при температуре до +35°С)	98%
Предельная длительно допустимая рабочая температура жил	+70°С
Минимально допустимый радиус изгиба при прокладке	не менее 30 мм, H03VV-F и H05VV-F2 до 1 мм – 40 мм, 1,5 мм ² – 60 мм
Срок службы	6 лет
Гарантийный срок эксплуатации кабеля	2 года

ПРОВОДА И ШНУРЫ 300/500 В
/НО3VVН2-F, НО3VVН2-F, НО5VV-F, НО3VV-F, НО3VН-Н/

Марка	Конструкция	Условия эксплуатации
НО3VV-F НО5VV-F	Провод со скрученными многопроволочными медными жилами, поливинилхлоридной изоляцией, поливинилхлоридной оболочкой, гибкий.	Предназначены для присоединения бытовых электроприборов и электроинструмента, средств малой механизации для садоводства и др. машин и приборов; для изготовления удлинительных шнуров.
НО3VН-Н	Шнур с параллельными многопроволочными медными жилами, поливинилхлоридной изоляцией, гибкий, на напряжение до 300/300 В.	Для присоединения приборов личной гигиены и микроклимата, электропаяльников, светильников, кухонных приборов, радиоэлектронной аппаратуры, стиральных машин, холодильников и др. приборов; для изготовления удлинительных шнуров.
НО5VН2-Ф НО3VН2-Ф	Шнур с параллельными многопроволочными медными жилами, поливинилхлоридной изоляцией, гибкий.	

НОМЕНКЛАТУРА

Число жил x сечение, мм ²	Класс жилы	Наружный диаметр кабеля (геометрические размеры), мм	Расчетная масса кабеля, кг/км
--------------------------------------	------------	--	-------------------------------

Шнур с параллельными жилами, с поливинилхлоридной изоляцией, повышенной гибкости, на напряжение до 300 В для систем 300/300 В

НО3VН-Н

2 x 0.5	6	2.6 x 5.2	23
2 x 0.75	6	2.8 x 5.8	29

Шнур в облегченной поливинилхлоридной оболочке, круглый, на напряжение 300/300 В

НО3VV-F

2 x 0.5	5	5.08	41
2 x 0.75	5	5.6	51
3 x 0.5	5	5.4	48
3 x 0.75	5	5.9	60
4 x 0.5	5	5.9	58
4 x 0.75	5	6.5	73

Шнур с параллельными жилами в облегченной поливинилхлоридной оболочке, на напряжение 300/300 В

НО3VVН2-Ф

2 x 0.5	5	3.2 x 5.2	30
2 x 0.75	5	3.4 x 5.6	37

Провод со скрученными жилами, с поливинилхлоридной изоляцией, с поливинилхлоридной оболочкой, гибкий, на напряжение 300/500 В

НО3VVН2-Ф

2 x 0.75	5	6.4	63
2 x 1	5	6.68	72
2 x 1.5	5	7.74	98

Число жил x сечение, мм ²	Класс жилы	Наружный диаметр кабеля (геометрические размеры), мм	Расчетная масса кабеля, кг/км
--------------------------------------	------------	--	-------------------------------

2 x 2.5	5	9.44	151
2 x 4	5	11.34	219
3 x 0.75	5	6.76	74
3 x 1	5	7	85
3 x 1.5	5	8.4	121
3 x 2.5	5	10.2	187
3 x 4	5	12.23	270
4 x 0.75	5	7.4	89
4 x 1	5	7.92	107
4 x 1.5	5	9.4	154
4 x 2.5	5	11.17	231
4 x 4	5	13.4	335
5 x 0.75	5	8.28	112
5 x 1	5	8.7	130
5 x 1.5	5	10.5	189
5 x 2.5	5	12.44	285
5 x 4	5	15.14	420

Провода гибкие с ПВХ изоляцией и параллельно уложенными жилами, в ПВХ оболочке, на напряжение 300/500 В

НО5VVН2-Ф

2 x 0.75	5	6.4 x 4	46
2 x 1	5	6.7 x 4.1	52

ПРОВОЛОКА МЕДНАЯ КРУГЛАЯ ЭЛЕКТРОТЕХНИЧЕСКАЯ

ТУ 16-705.492-2005

Код ОКП 18 4490 9070-ММ, 18 4490 9071-МТ

Марки: ММ, МТ

Область применения

Для изготовления проводов, кабелей, шнуров и иных электротехнических целей.

Выпускается проволока следующих марок:

ММ – медная мягкая,

МТ – медная твердая.

Проволока изготавливается из меди марки не ниже М1 ГОСТ 859-2001.

Номинальный диаметр проволоки ММ и МТ от 0,15 до 10,0 мм.

Основные технические характеристики

Номинальный диаметр проволоки, мм	Временное сопротивление проволоки Мпа, (кгс/мм ²), не менее	Относительное удлинение проволоки, %, не менее
	МТ	ММ
До 0,15 включительно	422 (43)	18
>0,15 до 0,19	422 (43)	19
>0,19 до 0,58	422 (43)	20
>0,58 до 0,97	422 (43)	25
>0,97 до 3,00	422 (43)	30
>3,00 до 5,00	392 (40)	30
>5,00	373 (38)	35

Номинальный диаметр проволоки, мм	Удельное электрическое сопротивление при температуре 20°C (Ом*м)*10 ⁻⁶ , не более	
	МТ	ММ
до 1,0	0,0180	0,01724
>1,00 до 2,44	0,0178	0,01724
> 2,44	0,0177	0,01724

ПРОВОЛОКА АЛЮМИНИЕВАЯ КРУГЛАЯ ЭЛЕКТРОТЕХНИЧЕСКАЯ

ТУ 16.К71-088-90

Код ОКП 18 1131 2110-АМ, 18 1131 2140-АТ

Марки: АМ, АТ

Область применения

Для изготовления проводов, кабелей, шнуров и иных электротехнических целей.

Выпускается проволока следующих марок:

АМ – алюминиевая мягкая,

АТ – алюминиевая твердая.

Номинальный диаметр проволоки АМ и АТ от 1,78 до 10,67 мм.

Основные технические характеристики

Удельное электрическое сопротивление при температуре +20°C:

– для АМ не более $0,0280 \cdot 10^{-6}$ Ом*м,

– для АТ не более $0,0283 \cdot 10^{-6}$ Ом*м.

Номинальный диаметр проволоки, мм	Временное сопротивление проволоки Мпа, (кгс/мм ²), не менее		Относительное удлинение(%), не менее	
	АМ	АТ	АМ	АТ
До 2,5	74-98	167	20	1,3
>2,5 до 4,00	74-98	162	20	1,5
>4,0 до 5,0	74-98	157	25	2
>5.0 до 10,0	74-98	147	25	2
>10,00	57-74		30	

**КАБЕЛЬ ОДНОЖИЛЬНЫЙ ГРУЗОНЕСУЩИЙ ГЕОФИЗИЧЕСКИЙ
БРОНИРОВАННЫЙ В ОБОЛОЧКЕ
ТУ 3585-001-91988690-2011**

Область применения

Кабель состоит из токопроводящей жилы 3 класса из медной мягкой или луженой проволоки, изолированной сополимером пропилена. Оболочка кабеля представляет собой броню из стальной высокопрочной оцинкованной проволоки, залитую сополимером пропилена.

Кабель применяется для работ в скважинах с повышенным содержанием сероводорода при проведении геофизических исследований, и при проведении работ с применением технологических жидкостей с повышенной агрессивностью.

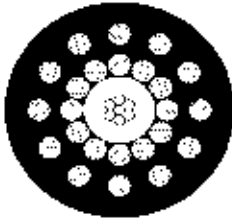
Марки кабеля	Наружный диаметр, мм	
КГ 1x0,75-20-130-О	7,80	

Наружный диаметр кабеля – 7,80 + 0,20, -0,15 мм

Номинальное разрывное усилие кабеля (при условии, что оба конца кабеля жестко закреплены) – 20 кН

Удлинение свободного конца кабеля – 0,5 м/км/кН

Конструкция брони

Внутренний повив – 12 проволок диаметром 0,80 мм

Внешний повив – 12 проволок диаметром 0,80 мм

Электрическое сопротивление брони – 17,0 Ом/км

Рекомендуемый диаметр изгиба, не менее – 31 см

Марка кабеля	Тип изоляции	Конструкция жилы	Число и ном. сечение жил	Эл. сопротивление жилы	Эл. сопротивление изоляции	Емкость, жила броня	Макс. рабочая температура применения	Вес 1 км в воздухе	Вес 1 км в воде
		п x мм	п x мм ²	Ом/км	МОм x км	пФ/м	град. С	кг/км	кг/км
1	2	3	4	5	6	7	8	9	10
КГ 1x0,75-20-130-О	Сополимер/Сополимер	7 x 0,37	1 x 0,75	25,5	20000	161	130	139	97

**КАБЕЛЬ ОДНОЖИЛЬНЫЙ ГРУЗОНЕСУЩИЙ ГЕОФИЗИЧЕСКИЙ
БРОНИРОВАННЫЙ В ОБОЛОЧКЕ
ТУ 3585-001-91988690-2011**

Область применения

Кабель состоит из токопроводящей жилы 3 класса из медной мягкой или луженой проволоки, изолированной сополимером пропилена. Оболочка кабеля представляет собой броню из стальной высокопрочной оцинкованной проволоки, залитую полиэтиленом.

Кабель применяется для работ в скважинах с повышенным содержанием сероводорода при проведении геофизических исследований, и при проведении работ с применением технологических жидкостей с повышенной агрессивностью.

Марки кабеля	Наружный диаметр, мм	
КГ 1х0,75-55-90-О	12,50	

Наружный диаметр кабеля – 12,50 + 0,20, -0,15 мм

Номинальное разрывное усилие кабеля (при условии, что оба конца кабеля жестко закреплены) – 55 кН

Удлинение свободного конца кабеля – 0,4 м/км/кН

Конструкция брони

Внутренний повив – 12 проволок диаметром 1,10 мм

Второй повив – 18 проволок диаметром 1,10 мм

Внешний повив – 14 проволок диаметром 0,80 мм

Электрическое сопротивление брони – 5,5 Ом/км

Рекомендуемый диаметр изгиба, не менее – 50 см

Марка кабеля	Тип изоляции	Конструкция жилы	Число и ном. сечение жил	Эл. сопротивление жилы	Эл. сопротивление изоляции	Емкость, жила броня	Макс. рабочая температура применения	Вес 1 км в воздухе	Вес 1 км в воде
		п x мм	п x мм ²	Ом/км	МОм x км	пФ/м	град. С	кг/км	кг/км
1	2	3	4	5	6	7	8	9	10
КГ 1х0,75-55-90-О	Сополимер/ Полиэтилен	7 x 0,37	1 x 0,75	25,5	20000	114	90	378	285

**КАБЕЛЬ ОДНОЖИЛЬНЫЙ ГРУЗОНЕСУЩИЙ ГЕОФИЗИЧЕСКИЙ
БРОНИРОВАННЫЙ В ОБОЛОЧКЕ
ТУ 3585-001-91988690-2011**

Область применения

Кабель состоит из токопроводящей жилы 3 класса из медной мягкой или луженой проволоки, изолированной сополимером пропилена. Оболочка кабеля представляет собой броню из стальной высокопрочной оцинкованной проволоки, залитую полиэтиленом.

Кабель применяется для работ в скважинах с повышенным содержанием сероводорода при проведении геофизических исследований, и при проведении работ с применением технологических жидкостей с повышенной агрессивностью.

Марки кабеля	Наружный диаметр, мм	
КГ 1x1,5-55-90-О	12,50	

Наружный диаметр кабеля – 12,50 + 0,20, -0,15 мм

Номинальное разрывное усилие кабеля (при условии, что оба конца кабеля жестко закреплены) – 55 кН

Удлинение свободного конца кабеля – 0,4 м/кН/кН

Конструкция брони

Внутренний повив – 12 проволок диаметром 1,10 мм

Второй повив – 18 проволок диаметром 1,10 мм

Внешний повив – 14 проволок диаметром 0,80 мм

Электрическое сопротивление брони – 5,5 Ом/км

Рекомендуемый диаметр изгиба, не менее – 50 см

Марка кабеля	Тип изоляции	Конструкция жилы	Число и ном. сечение жил	Эл. сопротивление жилы	Эл. сопротивление изоляции	Емкость, жила броня	Макс. рабочая температура применения	Вес 1 км в воздухе	Вес 1 км в воде
		п x мм	п x мм ²	Ом/км	МОм x км	пФ/м	град. С	кг/км	кг/км
1	2	3	4	5	6	7	8	9	10
КГ 1x1,5-55-90-О	Сополимер/ Полиэтилен	7 x 0,52	1 x 1,50	14,0	20000	164	90	384	294

**КАБЕЛЬ ОДНОЖИЛЬНЫЙ ГРУЗОНЕСУЩИЙ ГЕОФИЗИЧЕСКИЙ
БРОНИРОВАННЫЙ В ОБОЛОЧКЕ
ТУ 3585-001-91988690-2011**

Область применения

Кабель состоит из трех токопроводящих жил 3 класса из медной мягкой или луженой проволоки, изолированных сополимером пропилена. Оболочка кабеля представляет собой броню из стальной высокопрочной оцинкованной проволоки, залитую полиэтиленом.

Кабель применяется для работ в скважинах с повышенным содержанием сероводорода при проведении геофизических исследований, и при проведении работ с применением технологических жидкостей с повышенной агрессивностью.

Марки кабеля	Наружный диаметр, мм	
КГ 3x0,5-35-90-О	10,40	

Наружный диаметр кабеля – 10,40 + 0,20, -0,15 мм

Номинальное разрывное усилие кабеля (при условии, что оба конца кабеля жестко закреплены) – 35 кН

Удлинение свободного конца кабеля – 0,65 м/км/кН

Конструкция брони

Внутренний повив – 11 проволок диаметром 1,00 мм

Внешний повив – 14 проволок диаметром 1,00 мм

Электрическое сопротивление брони – 11,0 Ом/км

Рекомендуемый диаметр изгиба, не менее – 42 см

Марка кабеля	Тип изоляции	Конструкция жилы	Число и ном. сечение жил	Эл. сопротивление жилы	Эл. сопротивление изоляции	Емкость, жила броня	Макс. рабочая температура применения	Вес 1 км в воздухе	Вес 1 км в воде
		п x мм	п x мм ²	Ом/км	МОм x км	пФ/м	град. С	кг/км	кг/км
1	2	3	4	5	6	7	8	9	10
КГ 3x0,5-35-90-О	Сополимер/ Полиэтилен	7 x 0,30	3 x 0,5	39,6	20000	118	90	241	156

**КАБЕЛЬ ОДНОЖИЛЬНЫЙ ГРУЗОНЕСУЩИЙ ГЕОФИЗИЧЕСКИЙ
БРОНИРОВАННЫЙ В ОБОЛОЧКЕ
ТУ 3585-001-91988690-2011**

Область применения

Кабель состоит из токопроводящей жилы 3 класса из медной мягкой или луженой проволоки, изолированной сополимером пропилена. Оболочка кабеля представляет собой броню из стальной высокопрочной оцинкованной проволоки, залитую полиэтиленом.

Кабель применяется для работ в скважинах с повышенным содержанием сероводорода при проведении геофизических исследований, и при проведении работ с применением технологических жидкостей с повышенной агрессивностью.

Марки кабеля	Наружный диаметр, мм	
КГ 3x0,5-55-90-0	12,60	

Наружный диаметр кабеля – 12,60 + 0,20, -0,15 мм

Номинальное разрывное усилие кабеля (при условии, что оба конца кабеля жестко закреплены) – 55 кН

Удлинение свободного конца кабеля – 0,3 м/км/кН

Конструкция брони

Внутренний повив – 11 проволок диаметром 1,30 мм

Внешний повив – 14 проволок диаметром 1,30 мм

Электрическое сопротивление брони – 6,0 Ом/км

Рекомендуемый диаметр изгиба, не менее – 50 см

Марка кабеля	Тип изоляции	Конструкция жилы	Число и ном. сечение жил	Эл. сопротивление жилы	Эл. сопротивление изоляции	Емкость, жила броня	Макс. рабочая температура применения	Вес 1 км в воздухе	Вес 1 км в воде
		п x мм	п x мм ²	Ом/км	МОм x км	пФ/м	град. С	кг/км	кг/км
1	2	3	4	5	6	7	8	9	10
КГ 3x0,5-55-90-0	Сополимер/ Полиэтилен	7 x 0,30	3 x 0,5	39,6	20000	107	90	391	275

**КАБЕЛЬ ОДНОЖИЛЬНЫЙ ГРУЗОНЕСУЩИЙ ГЕОФИЗИЧЕСКИЙ
БРОНИРОВАННЫЙ В ОБОЛОЧКЕ
ТУ 3585-001-91988690-2011**

Область применения

Кабель состоит из токопроводящей жилы 3 класса из медной мягкой или луженой проволоки, изолированной сополимером пропилена. Оболочка кабеля представляет собой броню из стальной высокопрочной оцинкованной проволоки, залитую полиэтиленом.

Кабель применяется для работ в скважинах с повышенным содержанием сероводорода при проведении геофизических исследований, и при проведении работ с применением технологических жидкостей с повышенной агрессивностью.

Марки кабеля	Наружный диаметр, мм	
КГ 3x0,75-55-90-О	14,70	

Наружный диаметр кабеля – 14,70 + 0,20, -0,15 мм

Номинальное разрывное усилие кабеля (при условии, что оба конца кабеля жестко закреплены) – 55 кН

Удлинение свободного конца кабеля – 0,3 м/км/кН

Конструкция брони

Внутренний повив – 11 проволок диаметром 1,30 мм

Внешний повив – 14 проволок диаметром 1,30 мм

Электрическое сопротивление брони – 6,0 Ом/км

Рекомендуемый диаметр изгиба, не менее – 59 см

Марка кабеля	Тип изоляции	Конструкция жилы	Число и ном. сечение жил	Эл. сопротивление жилы	Эл. сопротивление изоляции	Емкость, жила броня	Макс. рабочая температура применения	Вес 1 км в воздухе	Вес 1 км в воде
		п x мм	п x мм ²	Ом/км	МОм x км	пФ/м	град. С	кг/км	кг/км
1	2	3	4	5	6	7	8	9	10
КГ 3x0,75-55-90-О	Сополимер/ Полиэтилен	7 x 0,37	3 x 0,75	25,5	20000	103	90	441	246

**КАБЕЛЬ ОДНОЖИЛЬНЫЙ ГРУЗОНЕСУЩИЙ ГЕОФИЗИЧЕСКИЙ
БРОНИРОВАННЫЙ В ОБОЛОЧКЕ
ТУ 3585-001-91988690-2011**

Область применения

Кабель состоит из токопроводящей жилы 3 класса из медной мягкой или луженой проволоки, изолированной сополимером пропилена. Оболочка кабеля представляет собой броню из стальной высокопрочной оцинкованной проволоки, залитую полиэтиленом.

Кабель применяется для работ в скважинах с повышенным содержанием сероводорода при проведении геофизических исследований, и при проведении работ с применением технологических жидкостей с повышенной агрессивностью.

Марки кабеля	Наружный диаметр, мм	
КГ 3x0,75-150-90-О	22,00	

Наружный диаметр кабеля – 22,00 + 0,20, -0,15 мм

Номинальное разрывное усилие кабеля (при условии, что оба конца кабеля жестко закреплены) – 150 кН

Удлинение свободного конца кабеля – 0,1 м/км/кН

Конструкция брони

Внутренний повив – 17 проволок диаметром 1,10 мм

Второй повив – 20 проволок диаметром 1,30 мм

Третий повив – 20 проволок диаметром 1,10 мм

Внешний повив – 22 проволок диаметром 1,30 мм

Электрическое сопротивление брони – 2,0 Ом/км

Рекомендуемый диаметр изгиба, не менее – 88 см

Марка кабеля	Тип изоляции	Конструкция жилы	Число и ном. сечение жил	Эл. сопротивление жилы	Эл. сопротивление изоляции	Емкость, жила брони	Макс. рабочая температура применения	Вес 1 км в воздухе	Вес 1 км в воде
		п x мм	п x мм ²	Ом/км	МОм x км	пФ/м	град. С	кг/км	кг/км
1	2	3	4	5	6	7	8	9	10
КГ 3x0,75-150-90-О	Сополимер/ Полиэтилен	7 x 0,37	3 x 0,75	25,5	20000	125	90	1070	706

Кабель одножильный грузонесущий геофизический бронированный ТУ 3585-001-91988690-2011

Область применения

Кабель состоит из токопроводящей жилы 3 класса из медной мягкой или луженой проволоки, изолированной полиэтиленом, сополимером пропилена или композицией фторполимеров в зависимости от максимальной температуры применения. Проволочная броня кабелей наложена в два повива из высокопрочной стальной оцинкованной проволоки.

Кабель применяется в скважинах с герметизированным устьем через сальниковое уплотнение при производстве гидродинамических исследований в фонтанирующих и нагнетательных, водных и газовых скважинах

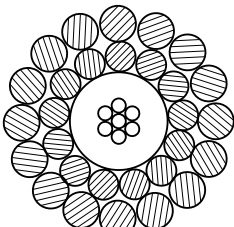
Марки кабеля	Наружный диаметр, мм	
КГЛ 1x0,5-8-90 КГЛ 1x0,5-8-150 КГЛ 1x0,5-8-200 КГЛ 1x0,5-8-260	3,30	

Наружный диаметр кабеля – 3,30 ±0,15 мм

Разрывное усилие кабеля (при условии, что оба конца кабеля жестко закреплены) – 8 кН

Удлинение свободного конца кабеля – 0,95 м/км/кН

Конструкция брони

Внутренний повив – 15 проволок диаметром 0,40 мм

Внешний повив – 21 проволока диаметром 0,40 мм

Испытательное напряжение – 2500 В

Электрическое сопротивление брони – 33,0 Ом/км

Рекомендуемый диаметр изгиба, не менее – 14 см

Марка кабеля	Тип изоляции	Конструкция жилы	Число и ном. сечение жил	Эл. сопротивление жилы	Эл. сопротивление изоляции	Емкость, жила броня	Макс. рабочая температура применения	Вес 1 км в воздухе	Вес 1 км в воде
		п x мм	п x мм ²	Ом/км	МОм x км	пФ/м	град. С	кг/км	кг/км
1	2	3	4	5	6	7	8	9	10
КГЛ 1x0,5-8-90	полиэтилен	7 x 0,30	1 x 0,5	39,6	20000	200	150	45	36
КГЛ 1x0,5-8-150	сополимер	7 x 0,30	1 x 0,5	39,6	20000	200	150	45	36
КГЛ 1x0,5-8-200	фторполимер	7 x 0,30	1 x 0,5	39,6	20000	219	200	47	38
КГЛ 1x0,5-8-260	композиция фторполимеров	7 x 0,30	1 x 0,5	39,6	20000	185	260	48	39

Кабель одножильный грузонесущий геофизический бронированный ТУ 3585-001-91988690-2011

Область применения

Кабель состоит из токопроводящей жилы 3 класса из медной мягкой или луженой проволоки, изолированной полиэтиленом, сополимером пропилена или композицией фторполимеров в зависимости от максимальной температуры применения. Проволочная броня кабелей наложена в два повива из высокопрочной стальной оцинкованной проволоки.

Кабель применяется в скважинах с герметизированным устьем через сальниковое уплотнение при производстве гидродинамических исследований в фонтанирующих и нагнетательных, водных и газовых скважинах.

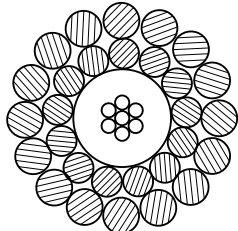
Марки кабеля	Наружный диаметр, мм	
КГЛ 1x0,35-10-90, КГЛ 1x0,35-10-150, КГЛ 1x0,35-10-200, КГЛ 1x0,35-10-260	4,00	

Наружный диаметр кабеля – 4,00 ±0,15 мм

Разрывное усилие кабеля (при условии, что оба конца кабеля жестко закреплены) – 10 кН

Удлинение свободного конца кабеля – 0,95 м/км/кН

Конструкция брони

Внутренний повив – 13 проволок диаметром 0,50 мм

Внешний повив – 16 проволок диаметром 0,60 мм

Испытательное напряжение – 2500 В

Электрическое сопротивление брони – 21,0 Ом/км

Рекомендуемый диаметр изгиба, не менее – 18 см

Марка кабеля	Тип изоляции	Конструкция жилы	Число и ном. сечение жил	Эл. сопротивление жилы	Эл. сопротивление изоляции	Емкость, жила броня	Макс. рабочая температура применения	Вес 1 км в воздухе	Вес 1 км в воде
		п x мм	п x мм ²	Ом/км	МОм x км	пФ/м	град. С	кг/км	кг/км

КГЛ 1x0,35-10-90	полиэтилен	7 x 0,26	1 x 0,35	58,5	20000	155	150	66	55
КГЛ 1x0,35-10-150	сополимер	7 x 0,26	1 x 0,35	58,5	20000	155	150	66	55
КГЛ 1x0,35-10-200	фторполимер	7 x 0,26	1 x 0,35	58,5	20000	175	200	68	57
КГЛ 1x0,35-10-260	композиция фторполимеров	7 x 0,26	1 x 0,35	58,5	20000	147	260	70	59

Кабель одножильный грузонесущий геофизический бронированный ТУ 3585-001-91988690-2011

Область применения

Кабель состоит из токопроводящей жилы 3 класса из медной мягкой или луженой проволоки, изолированной полиэтиленом, сополимером пропилена или композицией фторполимеров в зависимости от максимальной температуры применения. Проволочная броня кабелей наложена в два повива из стальной высокопрочной оцинкованной проволоки.

Кабель применяется в скважинах с герметизированным устьем через сальниковое уплотнение при производстве гидродинамических исследований в фонтанирующих и нагнетательных, водных и газовых скважинах.

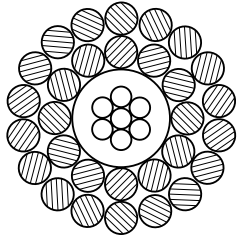
Марки кабеля	Наружный диаметр, мм	
КГЛ 1x0,75-22-90 КГЛ 1x0,75-22-150 КГЛ 1x0,75-22-200 КГЛ 1x0,75-22-260	5,20	

Наружный диаметр кабеля – 5,20 ±0,11 мм

Разрывное усилие кабеля (при условии, что оба конца кабеля жестко закреплены) – 22 кН

Удлинение свободного конца кабеля – 0,77 м/км/кН

Конструкция брони

Внутренний повив – 13 проволок диаметром 0,70 мм

Внешний повив – 19 проволок диаметром 0,70 мм

Испытательное напряжение – 2500 В

Электрическое сопротивление брони – 17,0 Ом/км

Рекомендуемый диаметр изгиба, не менее – 21 см

Марка кабеля	Тип изоляции	Конструкция жилы	Число и ном. сечение жил	Эл. сопротивление жилы	Эл. сопротивление изоляции	Емкость, жила броня	Макс. рабочая температура применения	Вес 1 км в воздухе	Вес 1 км в воде
		п x мм	п x мм ²	Ом/км	МОм x км	пФ/м	град. С	кг/км	кг/км
1	2	3	4	5	6	7	8	9	10
КГЛ 1x0,75-22-90	полиэтилен	7 x 0,37	1 x 0,75	25,5	20000	166	90	123	102
КГЛ 1x0,75-22-150	сополимер	7 x 0,37	1 x 0,75	25,5	20000	166	150	123	102
КГЛ 1x0,75-22-200	фторполимер	7 x 0,37	1 x 0,75	25,5	20000	173	200	126	105
КГЛ 1x0,75-22-260	композиция фторполимеров	7 x 0,37	1 x 0,75	25,5	20000	151	260	128	107

Кабель одножильный грузонесущий геофизический бронированный ТУ 3585-001-91988690-2011

Область применения

Кабель состоит из токопроводящей жилы 3 класса из медной мягкой или луженой проволоки, изолированной полиэтиленом, сополимером пропилена или композицией фторполимеров в зависимости от максимальной температуры применения. Проволочная броня кабелей наложена в два повива из высокопрочной стальной оцинкованной проволоки.

Кабель применяется в скважинах с герметизированным устьем через сальниковое уплотнение при производстве гидродинамических исследований в фонтанирующих и нагнетательных, водных и газовых скважинах.

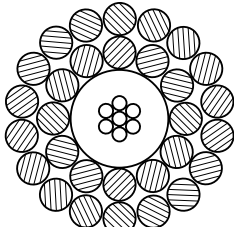
Марки кабеля	Наружный диаметр, мм	
КГЛ 1x0,75-24-90, КГЛ 1x0,75-24-150, КГЛ 1x0,75-24-200, КГЛ 1x0,75-24-260	5,60	

Наружный диаметр кабеля – 5,60 ±0,11 мм

Разрывное усилие кабеля (при условии, что оба конца кабеля жестко закреплены) – 24 кН

Удлинение свободного конца кабеля – 0,58 м/км/кН

Конструкция брони

Внутренний повив – 12 проволок диаметром 0,80 мм

Внешний повив – 18 проволок диаметром 0,80 мм

Испытательное напряжение – 2500 В

Электрическое сопротивление брони – 15,5 Ом/км

Рекомендуемый диаметр изгиба, не менее – 24 см

Марка кабеля	Тип изоляции	Конструкция жилы	Число и ном. сечение жил	Эл. сопротивление жилы	Эл. сопротивление изоляции	Емкость, жила броня	Макс. рабочая температура применения	Вес 1 км в воздухе	Вес 1 км в воде

КГЛ 1x0,75-20-90	полиэтилен	7 x 0,37	1 x 0,75	25,5	20000	160	90	140	118
КГЛ 1x0,75-20-150	сополимер	7 x 0,37	1 x 0,75	25,5	20000	160	150	140	118
КГЛ 1x0,75-20-200	фторполимер	7 x 0,37	1 x 0,75	25,5	20000	173	200	144	122
КГЛ 1x0,75-20-260	композиция фторполимеров	7 x 0,37	1 x 0,75	25,5	20000	145	260	146	124

Кабель одножильный грузонесущий геофизический бронированный ТУ 3585-001-91988690-2011

Область применения

Кабель состоит из токопроводящей жилы 3 класса из медной мягкой или луженой проволоки, изолированной полиэтиленом, сополимером пропилена или композицией фторполимеров в зависимости от максимальной температуры применения. Проволочная броня кабелей наложена в два повива из высокопрочной стальной оцинкованной проволоки.

Кабель применяется в скважинах с герметизированным устьем через сальниковое уплотнение при производстве гидродинамических исследований в фонтанирующих и нагнетательных, водных и газовых скважинах.

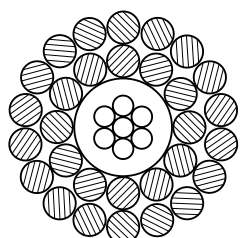
Марки кабеля	Наружный диаметр, мм	
КГЛ 1x1,50-24-90, КГЛ 1x1,50-24-150, КГЛ 1x1,50-24-200, КГЛ 1x1,50-24-260	5,60	

Наружный диаметр кабеля – 5,60 ± 0,11 мм

Номинальное разрывное усилие кабеля (при условии, что оба конца кабеля жестко закреплены) – 24 кН

Удлинение свободного конца кабеля – 0,56 м/км/кН

Конструкция брони

Внутренний повив – 12 проволок диаметром 0,80 мм

Внешний повив – 18 проволок диаметром 0,80 мм

Электрическое сопротивление брони – 15,5 Ом/км

Рекомендуемый диаметр изгиба, не менее – 25 см

Марка кабеля	Тип изоляции	Конструкция жилы	Число и ном. сечение жил	Эл. сопротивление жилы	Эл. сопротивление изоляции	Емкость, жила броня	Макс. рабочая температура применения	Вес 1 км в воздухе	Вес 1 км в воде

КГЛ 1x1,50-24-90	полиэтилен	7 x 0,52	1 x 1,50	14,0	20000	175	90	146	124
КГЛ 1x1,50-24-150	сополимер	7 x 0,52	1 x 1,50	14,0	20000	175	150	146	124
КГЛ 1x1,50-24-200	фторполимер	7 x 0,52	1 x 1,50	14,0	20000	183	200	149	126
КГЛ 1x1,50-24-260	композиция фторполимеров	7 x 0,52	1 x 1,50	14,0	20000	153	260	151	128

Кабель одножильный грузонесущий геофизический бронированный ТУ 3585-001-91988690-2011

Область применения

Кабель состоит из токопроводящей жилы 3 класса из медной мягкой или луженой проволоки, изолированной полиэтиленом, сополимером пропилена или композицией фторполимеров в зависимости от максимальной температуры применения. Проволочная броня кабелей наложена в два повива из высокопрочной стальной оцинкованной проволоки.

Кабель применяется в скважинах с герметизированным устьем через сальниковое уплотнение при производстве гидродинамических исследований в фонтанирующих и нагнетательных, водных и газовых скважинах.

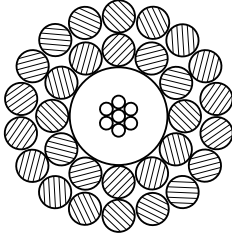
Марки кабеля	Наружный диаметр, мм	
КГЛ 1x0,75-30-90, КГЛ 1x0,75-30-150, КГЛ 1x0,75-30-200, КГЛ 1x0,75-30-260	6,30	

Наружный диаметр кабеля – 6,30 ± 0,12 мм

Номинальное разрывное усилие кабеля (при условии, что оба конца кабеля жестко закреплены) – 30 кН

Удлинение свободного конца кабеля – 0,52 м/км/кН

Конструкция брони

Внутренний повив – 12 проволок диаметром 0,89 мм

Внешний повив – 18 проволок диаметром 0,89 мм

Электрическое сопротивление брони – 11,0 Ом/км

Рекомендуемый диаметр изгиба, не менее – 27 см

Марка кабеля	Тип изоляции	Конструкция жилы	Число и ном. сечение жил	Эл. сопротивление жилы	Эл. сопротивление изоляции	Емкость, жила броня	Макс. рабочая температура применения	Вес 1 км в воздухе	Вес 1 км в воде

КГЛ 1x0,75-30-90	полиэтилен	7 x 0,37	1 x 0,75	25,5	20000	143	90	172	146
КГЛ 1x0,75-30-150	сополимер	7 x 0,37	1 x 0,75	25,5	20000	143	150	172	146
КГЛ 1x0,75-30-200	фторполимер	7 x 0,37	1 x 0,75	25,5	20000	152	200	177	150
КГЛ 1x0,75-30-260	композиция фторполимеров	7 x 0,37	1 x 0,75	25,5	20000	128	260	179	152

Кабель одножильный грузонесущий геофизический бронированный ТУ 3585-001-91988690-2011

Область применения

Кабель состоит из токопроводящей жилы 3 класса из медной мягкой или луженой проволоки, изолированной полиэтиленом, сополимером пропилена или композицией фторполимеров в зависимости от максимальной температуры применения. Проволочная броня кабелей наложена в два повива из высокопрочной стальной оцинкованной проволоки.

Кабель применяется для работ в скважинах при проведении геофизических исследований.

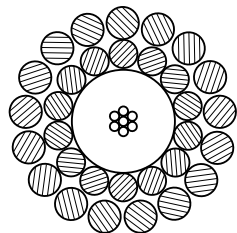
Марки кабеля	Наружный диаметр, мм	
КГ 1x0,75-55-90, КГ 1x0,75-55-150, КГ 1x0,75-55-200, КГ 1x0,75-55-260	8,80	

Наружный диаметр кабеля – 8,80 ± 0,15 мм

Номинальное разрывное усилие кабеля (при условии, что оба конца кабеля жестко закреплены) – 55 кН

Удлинение свободного конца кабеля – 0,27 м/км/кН

Конструкция брони

Внутренний повив – 14 проволок диаметром 1,10 мм

Внешний повив – 17 проволок диаметром 1,30 мм

Электрическое сопротивление брони – 7,0 Ом/км

Рекомендуемый диаметр изгиба, не менее – 37 см

Марка кабеля	Тип изоляции	Конструкция жилы	Число и ном. сечение жил	Эл. сопротивление жилы	Эл. сопротивление изоляции	Емкость, жила броня	Макс. рабочая температура применения	Вес 1 км в воздухе	Вес 1 км в воде
		п x мм	п x мм ²	Ом/км	МОм x км	пФ/м	град. С	кг/км	кг/км

КГ 1x0,75-55-90	полиэтилен	7 x 0,37	1 x 0,75	25,5	20000	93	90	324	274
КГ 1x0,75-55-150	сополимер	7 x 0,37	1 x 0,75	25,5	20000	93	150	324	274
КГ 1x0,75-55-200	фторполимер	7 x 0,37	1 x 0,75	25,5	20000	105	200	335	283
КГ 1x0,75-55-260	композиция фторполимеров	7 x 0,37	1 x 0,75	25,5	20000	89	260	339	287

Кабель одножильный грузонесущий геофизический бронированный ТУ 3585-001-91988690-2011

Область применения

Кабель состоит из токопроводящей жилы 3 класса из медной мягкой или луженой проволоки, изолированной полиэтиленом, сополимером пропилена или композицией фторполимеров в зависимости от максимальной температуры применения. Проволочная броня кабелей наложена в два повива из высокопрочной стальной оцинкованной проволоки.

Кабель применяется для работ в скважинах при проведении геофизических исследований.

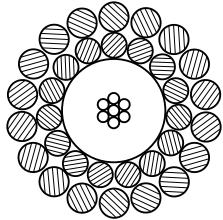
Марки кабеля	Наружный диаметр, мм	
КГ 1х1,50-55-90, КГ 1х1,50-55-150, КГ 1х1,50-55-200, КГ 1х1,50-55-260	9,40	

Наружный диаметр кабеля – $9,40 \pm 0,15$ мм

Номинальное разрывное усилие кабеля (при условии, что оба конца кабеля жестко закреплены) – 55 кН

Удлинение свободного конца кабеля – 0,27 м/км/кН

Конструкция брони

Внутренний повив – 15 проволок диаметром 1,10 мм

Внешний повив – 18 проволок диаметром 1,30 мм

Электрическое сопротивление брони – 6,0 Ом/км

Рекомендуемый диаметр изгиба, не менее – 40 см

Марка кабеля	Тип изоляции	Конструкция жилы	Число и ном. сечение жил	Эл. сопротивление жилы	Эл. сопротивление изоляции	Емкость, жила броня	Макс. рабочая температура применения	Вес 1 км в воздухе	Вес 1 км в воде
		п х мм	п х мм ²	Ом/км	МОм х км	пФ/м	град. С	кг/км	кг/км

КГ 1х1,50-55-90	полиэтилен	7 х 0,52	1 х 1,50	14,0	20000	114	90	353	298
КГ 1х1,50-55-150	сополимер	7 х 0,52	1 х 1,50	14,0	20000	114	150	353	298
КГ 1х1,50-55-200	фторполимер	7 х 0,52	1 х 1,50	14,0	20000	119	200	365	309
КГ 1х1,50-55-260	композиция фторполимеров	7 х 0,52	1 х 1,50	14,0	20000	100	260	372	315

Кабель трехжильный грузонесущий геофизический бронированный ТУ 3585-001-91988690-2011

Область применения

Кабель состоит из трехтокопроводящих жил 3 класса из медной мягкой или луженой проволоки, изолированных полиэтиленом, сополимером пропилена или композицией фторполимеров в зависимости от максимальной температуры применения. Проволочная броня кабелей наложена в два повива из высокопрочной стальной оцинкованной проволоки.

Кабель применяется для работ в скважинах с герметизированным устьем через сальниковое уплотнение.

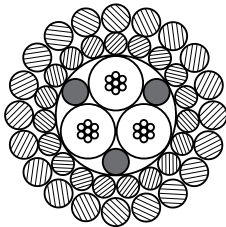
Марки кабеля	Наружный диаметр, мм	
КГЛ 3х0,50-40-90, КГЛ 3х0,50-40-150, КГЛ 3х0,50-40-200, КГЛ 3х0,50-40-260	8,80	

Наружный диаметр кабеля – $8,80 \pm 0,15$ мм

Номинальное разрывное усилие кабеля (при условии, что оба конца кабеля жестко закреплены) – 40 кН

Удлинение свободного конца кабеля – 0,29 м/км/кН

Конструкция брони

Внутренний повив – 19 проволок диаметром 0,89 мм

Внешний повив – 20 проволок диаметром 1,10 мм

Электрическое сопротивление брони – 7,5 Ом/км

Рекомендуемый диаметр изгиба, не менее – 37 см

Марка кабеля	Тип изоляции	Конструкция жилы	Число и ном. сечение жил	Эл. сопротивление жилы	Эл. сопротивление изоляции	Емкость, жила броня	Макс. рабочая температура применения	Вес 1 км в воздухе	Вес 1 км в воде

КГЛ 3х0,50-40-90	полиэтилен	7 х 0,30	3 х 0,50	39,6	20000	145	90	294	248
КГЛ 3х0,50-40-150	сополимер	7 х 0,30	3 х 0,50	39,6	20000	145	150	294	248
КГЛ 3х0,50-40-200	фторполимер	7 х 0,30	3 х 0,50	39,6	20000	152	200	304	257
КГЛ 3х0,50-40-260	композиция фторполимеров	7 х 0,30	3 х 0,50	39,6	20000	128	260	308	261

Кабель трехжильный грузонесущий геофизический бронированный ТУ 3585-001-91988690-2011

Область применения

Кабель состоит из трех токопроводящих жил 3 класса из медной мягкой или луженой проволоки, изолированных полиэтиленом, сополимером пропилена или композицией фторполимеров в зависимости от максимальной температуры применения. Проволочная броня кабелей наложена в два повива из высокопрочной стальной оцинкованной проволоки.

Кабель применяется для работ в скважинах при проведении геофизических исследований.

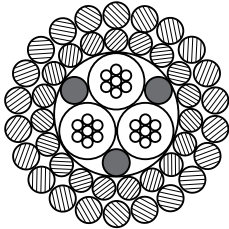
Марки кабеля	Наружный диаметр, мм	
КГ 3х1,50-70-90, КГ 3х1,50-70-150, КГ 3х1,50-70-200, КГ 3х1,50-70-260	10,70	

Наружный диаметр кабеля – 10,70 + 0,20, -0,15 мм

Номинальное разрывное усилие кабеля (при условии, что оба конца кабеля жестко закреплены) – 70 кН

Удлинение свободного конца кабеля – 0,20 м/км/кН

Конструкция брони

Внутренний повив – 19 проволок диаметром 1,10 мм

Внешний повив – 22 проволок диаметром 1,25 мм

Электрическое сопротивление брони – 4,6 Ом/км

Рекомендуемый диаметр изгиба, не менее – 45 см

Марка кабеля	Тип изоляции	Конструкция жилы	Число и ном. сечение жил	Эл. сопротивление жилы	Эл. сопротивление изоляции	Емкость, жила броня	Макс. рабочая температура применения	Вес 1 км в воздухе	Вес 1 км в воде

КГ 3х1,50-70-90	полиэтилен	7 x 0,52	3 x 1,50	14,0	20000	160	90	450	381
КГ 3х1,50-70-150	сополимер	7 x 0,52	3 x 1,50	14,0	20000	160	150	450	381
КГ 3х1,50-70-200	фторполимер	7 x 0,52	3 x 1,50	14,0	20000	165	200	462	391
КГ 3х1,50-70-260	композиция фторполимеров	7 x 0,52	3 x 1,50	14,0	20000	139	260	468	396

Кабель одножильный грузонесущий геофизический бронированный с одной коаксиальной парой
ТУ 3585-001-91988690-2011

Область применения

Кабель состоит из одной токопроводящей жилы 4 класса из медной мягкой или луженой проволоки, изолированной полиэтиленом. Поверх изолированной жилы наложен экран из медной проволоки. Проволочная броня кабелей наложена в два повива из высокопрочной стальной оцинкованной проволоки.

Кабель применяется для спектрометрических исследований скважин.

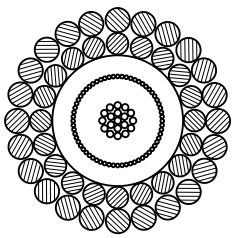
Марки кабеля	Наружный диаметр, мм	
КГК 1x1,5-55-90 КГК 1x2,0-70-90	9,80 11,10	

КГК 1x1,5-55-90

Наружный диаметр кабеля – 9,80 +0,20, -0,15 мм
 Разрывное усилие кабеля – 55 кН
 (при условии, что оба конца кабеля жестко закреплены)
 Удлинение свободного конца кабеля: 0,27 м/км/кН

Конструкция брони

Внутренний повив – 17 проволок диаметром 1,10 мм
 Внешний повив – 23 проволок диаметром 1,10 мм
 Испытательное напряжение – 2500 В
 Электрическое сопротивление брони – 6,2 Ом/км
 Рекомендуемый диаметр изгиба, не менее – 42 см

КГК 1x2,0-70-90

Наружный диаметр кабеля – 11,10 ±0,15 мм
 Разрывное усилие кабеля – 70 кН
 (при условии, что оба конца кабеля жестко закреплены)
 Удлинение свободного конца кабеля: 0,22 м/км/кН

Конструкция брони

Внутренний повив – 20 проволок диаметром 1,10 мм
 Внешний повив – 24 проволоки диаметром 1,20 мм
 Испытательное напряжение – 2500 В
 Электрическое сопротивление брони – 9,0 Ом/км
 Рекомендуемый диаметр изгиба, не менее – 47 см

Марка кабеля	Тип изоляции	Конструкция жилы	Число и ном. сечение жил	Эл. сопротивление жилы	Эл. сопротивление изоляции	Емкость, жила броня	Макс. рабочая температура применения	Вес 1 км в воздухе	Вес 1 км в воде
		п x мм	п x мм ²	Ом/км	МОм x км	пФ/м	град. С	кг/км	кг/км

КГК 1x1,5-55-90	полиэтилен	19 x 0,315	1 x 1,50	14,0	20000	112	90	373	315
КГК 1x2,0-70-90	полиэтилен	19 x 0,37	1 x 2,0	9,97	20000	127	90	459	388

Кабель одножильный грузонесущий геофизический бронированный для свабирования ТУ 3585-001-91988690-2011

Область применения

Кабель состоит из одной токопроводящей жилы 3 класса из медной мягкой или луженой проволоки, изолированной сополимером пропилена. Проволочная броня кабелей наложена в четыре повива из высокопрочной стальной оцинкованной проволоки.

Кабель применяется для свабирования.

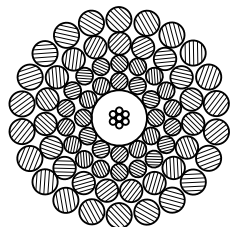
Марки кабеля	Наружный диаметр, мм	
КГСв 1x0,75-70-150-4 КГСв 1x0,75-90-150-4	10,70 11,10	

КГСв 1x0,75-70-150-4

Наружный диаметр кабеля – 10,70 ±0,15 мм
Разрывное усилие кабеля – 70 кН
(при условии, что оба конца кабеля жестко закреплены)
Удлинение свободного конца кабеля: 0,20 м/км/кН

Конструкция брони

Внутренний повив – 12 проволок x 0,89 мм
второй повив – 18 проволок x 0,89 мм
Третий повив – 19 проволок x 1,10 мм
внешний повив – 24 проволоки x 1,10 мм
Испытательное напряжение – 2500 В
Рекомендуемый диаметр изгиба, не менее – 45 см

КГСв 1x0,75-90-150-4

Наружный диаметр кабеля – 11,10 ±0,15 мм
Разрывное усилие кабеля – 90 кН
(при условии, что оба конца кабеля жестко закреплены)
Удлинение свободного конца кабеля: 0,22 м/км/кН

Конструкция брони

Внутренний повив – 12 проволок x 0,89 мм
второй повив – 18 проволок x 0,89 мм
Третий повив – 19 проволок x 1,10 мм
внешний повив – 22 проволоки x 1,30 мм
Испытательное напряжение – 2500 В
Рекомендуемый диаметр изгиба, не менее – 48 см

Марка кабеля	Тип изоляции	Конструкция жилы	Число и ном. сечение жил	Эл. сопротивление жилы	Эл. сопротивление изоляции	Емкость, жила броня	Макс. рабочая температура применения	Вес 1 км в воздухе	Вес 1 км в воде
		п x мм	п x мм ²	Ом/км	МОм x км	пФ/м	град. С	кг/км	кг/км

КГСв 1x0,75-70-150-4	сополимер	7 x 0,37	1 x 0,75	25,50	20000	130	150	523	443
КГСв 1x0,75-90-150-4	сополимер	7 x 0,37	1 x 0,75	25,50	20000	135	150	576	487

Кабель трехжильный грузонесущий геофизический бронированный ТУ 3585-001-91988690-2011

Область применения

Кабель состоит из трех токопроводящих жил 3 класса из медной мягкой или луженой проволоки, изолированных полиэтиленом, сополимером пропилена или композицией фторполимеров в зависимости от максимальной температуры применения. Проволочная броня кабелей наложена в два повива из высокопрочной стальной оцинкованной проволоки.

Кабель применяется для работ в скважинах при проведении геофизических исследований.

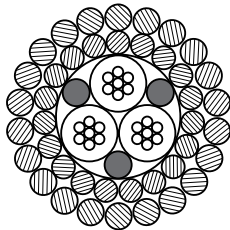
Марки кабеля	Наружный диаметр, мм	
КГ 3x0,75-90-90 КГ 3x0,75-90-150 КГ 3x0,75-90-200 КГ 3x0,75-90-260	11,50	

Наружный диаметр кабеля – 11,50 + 0,20, -0,15 мм
Номинальное разрывное усилие кабеля (при условии, что оба конца кабеля жестко закреплены) – 90 кН
Удлинение свободного конца кабеля – 0,22 м/км/кН

Конструкция брони

Внутренний повив – 17 проволок диаметром 1,30 мм
Внешний повив – 21 проволока диаметром 1,40 мм

Электрическое сопротивление брони – 3,0 Ом/км
Рекомендуемый диаметр изгиба, не менее – 46 см

Марка кабеля	Тип изоляции	Конструкция жилы	Число и ном. сечение жил	Эл. сопротивление жилы	Эл. сопротивление изоляции	Емкость, жила брони	Макс. рабочая температура применения	Вес 1 км в воздухе	Вес 1 км в воде
		п x мм	п x мм ²	Ом/км	МОм x км	пФ/м	град. С	кг/км	кг/км
1	2	3	4	5	6	7	8	9	10
КГ 3x0,75-90-90	полиэтилен	7 x 0,37	3 x 0,75	25,5	20000	110	90	517	413
КГ 3x0,75-90-150	сополимер	7 x 0,37	3 x 0,75	25,5	20000	110	150	517	413
КГ 3x0,75-90-200	фторполимер	7 x 0,37	3 x 0,75	25,5	20000	114	200	533	429
КГ 3x0,75-90-260	Композиция фторполимеров	7 x 0,37	3 x 0,75	25,5	20000	100	260	541	437

Кабель семижильный грузонесущий геофизический бронированный ТУ 3585-001-91988690-2011

Область применения

Кабель состоит из семи токопроводящих жил 3 класса из медной мягкой или луженой проволоки, изолированных полиэтиленом, сополимером пропилена или композицией фторполимеров в зависимости от максимальной температуры применения. Проволочная броня кабелей наложена в два повива из высокопрочной стальной оцинкованной проволоки.

Кабель применяется для работ в скважинах при проведении геофизических исследований.

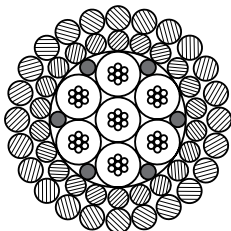
Марки кабеля	Наружный диаметр, мм	
КГ 7х0,5-100-90 КГ 7х0,5-100-150 КГ 7х0,5-100-200 КГ 7х0,5-100-260	12,60	

Наружный диаметр кабеля – 12,60 + 0,20, -0,15 мм
Номинальное разрывное усилие кабеля (при условии, что оба конца кабеля жестко закреплены) – 100 кН
Удлинение свободного конца кабеля – 0,22 м/км/кН

Конструкция брони

Внутренний повив – 19 проволок диаметром 1,30 мм
Внешний повив – 23 проволок диаметром 1,40 мм

Электрическое сопротивление брони – 2,4 Ом/км
Рекомендуемый диаметр изгиба, не менее – 51 см

Марка кабеля	Тип изоляции	Конструкция жилы	Число и ном. сечение жил	Эл. сопротивление жилы	Эл. сопротивление изоляции	Емкость, жила броня	Макс. рабочая температура применения	Вес 1 км в воздухе	Вес 1 км в воде
1	2	3	4	5	6	7	8	9	10
КГ 7х0,5-100-90	полиэтилен	7 x 0,30	7 x 0,5	39,6	20000	156	90	583	458
КГ 7х0,5-100-150	сополимер	7 x 0,30	7 x 0,5	39,6	20000	156	150	583	458
КГ 7х0,5-100-200	фторполимер	7 x 0,30	7 x 0,5	39,6	20000	160	200	608	483
КГ 7х0,5-100-260	Композиция фторполимеров	7 x 0,30	7 x 0,5	39,6	20000	135	260	620	496

Кабель трехжильный грузонесущий геофизический бронированный ТУ 3585-001-91988690-2011

Область применения

Кабель состоит из трех токопроводящих жил 3 класса из медной мягкой или луженой проволоки, изолированных полиэтиленом, сополимером пропилена или композицией фторполимеров в зависимости от максимальной температуры применения. Проволочная броня кабелей наложена в три повива из стальной высокопрочной оцинкованной проволоки.

Кабель применяется для работ в скважинах при проведении геофизических исследований.

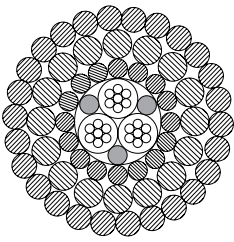
Марки кабеля	Наружный диаметр, мм	
КГ 3x0,75-140-90-3 КГ 3x0,75-140-150-3 КГ 3x0,75-140-200-3 КГ 3x0,75-140-260-3	13,20	

Наружный диаметр кабеля – 13,20 + 0,20, -0,15 мм
Номинальное разрывное усилие кабеля (при условии, что оба конца кабеля жестко закреплены) – 140 кН
Удлинение свободного конца кабеля – 0,15 м/км/кН

Конструкция брони

Внутренний повив – 16 проволок диаметром 1,10 мм
Средний повив – 15 проволок диаметром 1,70 мм
Внешний повив – 24 проволок диаметром 1,40 мм

Электрическое сопротивление брони – 2,40 Ом/км
Рекомендуемый диаметр изгиба, не менее – 55 см

Марка кабеля	Тип изоляции	Конструкция жилы	Число и ном. сечение жил	Эл. сопротивление жилы	Эл. сопротивление изоляции	Емкость, жила брони	Макс. рабочая температура применения	Вес 1 км в воздухе	Вес 1 км в воде
		п x мм	п x мм ²	Ом/км	МОм x км	пФ/м	град. С	кг/км	кг/км
1	2	3	4	5	6	7	8	9	10
КГ 3x0,75-140-90-3	полиэтилен	7 x 0,37	3 x 0,75	25,5	20000	141	90	775	645
КГ 3x0,75-140-150-3	сополимер	7 x 0,37	3 x 0,75	25,5	20000	141	150	775	645
КГ 3x0,75-140-200-3	фторполимер	7 x 0,37	3 x 0,75	25,5	20000	146	200	784	653
КГ 3x0,75-140-260-3	Композиция фторполимеров	7 x 0,37	3 x 0,75	25,5	20000	130	260	788	656

Кабель грузонесущий геофизический для термообработки скважин ТУ 3585-002-91988690-2011

Область применения

Кабель применяется для обогрева нефтяных и газовых скважин с целью интенсификации нефтедобычи путем предотвращения образования асфальто-смоло-парафиновых (АСПО) и гидратных отложений на стенках труб скважины.

Возможна поставка кабеля в комплекте с системой управления нагревом.

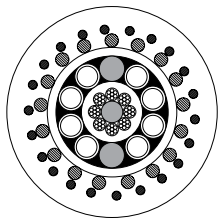
Марки кабеля	Наружный диаметр, мм	
КГТЭ 8x2,3-45-90-О КГТАЭ 8x3,5-45-90-О	21,00 21,00	

Марка КГТЭ 8x2,3-45-90-О

Наружный диаметр кабеля – 21,00 +0,20 –0,15 мм
Разрывное усилие кабеля (при условии, что оба конца кабеля жестко закреплены) – 45 кН

Сопротивление нагревательной петли – 4 Ом (на кабель длиной 1км)
Мощность тепловыделения на 1м длины – 58 Вт;
Рекомендуемый диаметр изгиба, не менее – 90 см
Управление нагревом осуществляется по двум встроенным датчикам температуры.

Марка КГТАЭ 8x3,5-45-90-О

Наружный диаметр кабеля – 21,00 +0,20 –0,15 мм
Разрывное усилие кабеля (при условии, что оба конца кабеля жестко закреплены) – 45 кН

Сопротивление нагревательной петли – 4 Ом (на кабель длиной 1км)
Мощность тепловыделения на 1м длины – 58 Вт;
Рекомендуемый диаметр изгиба, не менее – 90 см
Управление нагревом осуществляется по двум встроенным датчикам температуры.

Марка кабеля	Материал жилы	Число и сечение жил	Макс. рабочая температура применения	Наружный диаметр	Вес 1 км в воздухе	Вес 1 км в воде
		п x мм ²	град. С		кг/км	кг/км
1		4	8		9	10
КГТЭ-8x2,3-45-90-О	медь	8 x 2,3	90	21	748	402
КГТАЭ-8x3,5-45-90-О	алюминий	8 x 3,5	90	21	627	281

Конструкция, электрические и механические характеристики

Марка кабеля	Число и номинальное сечение жил		Конструкция жилы	Конструкция брони (внутренний повив/наружный повив)	Наружный диаметр кабеля	Эл. сопр. тпж	Эл.сопр. изоляции
	п x мм ²		п x мм	п x d	мм	Ом/км	МОм*км
Одножильный кабель							
КГЛ 1x0,5-8-90	1	x 0,50	7 x 0,30	15x0,40 / 21x0,40	3,3	39,6	20000
КГЛ 1x0,5-8-150	1	x 0,50	7 x 0,30	15x0,40 / 21x0,40	3,3	39,6	20000
КГЛ 1x0,5-8-200	1	x 0,50	7 x 0,30	15x0,40 / 21x0,40	3,3	39,6	20000
КГЛ 1x0,5-8-260	1	x 0,50	7 x 0,30	15x0,40 / 21x0,40	3,3	39,6	20000
КГЛ 1x0,35-10-90	1	x 0,35	7 x 0,26	13x0,50 / 16x0,60	4,0	58,5	20000
КГЛ 1x0,35-10-150	1	x 0,35	7 x 0,26	13x0,50 / 16x0,60	4,0	58,5	20000
КГЛ 1x0,35-10-200	1	x 0,35	7 x 0,26	13x0,50 / 16x0,60	4,0	58,5	20000
КГЛ 1x0,35-10-260	1	x 0,35	7 x 0,26	13x0,50 / 16x0,60	4,0	58,5	20000
КГЛ 1x0,75-22-90	1	x 0,75	7 x 0,37	13x0,70 / 19x0,70	5,2	25,5	20000
КГЛ 1x0,75-22-150	1	x 0,75	7 x 0,37	13x0,70 / 19x0,70	5,2	25,5	20000
КГЛ 1x0,75-22-200	1	x 0,75	7 x 0,37	13x0,70 / 19x0,70	5,2	25,5	20000
КГЛ 1x0,75-22-260	1	x 0,75	7 x 0,37	13x0,70 / 19x0,70	5,2	25,5	20000
КГЛ 1x0,75-24-90	1	x 0,75	7 x 0,37	12x0,80 / 18x0,80	5,6	25,5	20000
КГЛ 1x0,75-24-150	1	x 0,75	7 x 0,37	12x0,80 / 18x0,80	5,6	25,5	20000
КГЛ 1x0,75-24-200	1	x 0,75	7 x 0,37	12x0,80 / 18x0,80	5,6	25,5	20000
КГЛ 1x0,75-24-260	1	x 0,75	7 x 0,37	12x0,80 / 18x0,80	5,6	25,5	20000
КГЛ 1x1,5-24-90	1	x 1,50	7 x 0,52	12x0,80 / 18x0,80	5,6	14,0	20000
КГЛ 1x1,5-24-150	1	x 1,50	7 x 0,52	12x0,80 / 18x0,80	5,6	14,0	20000
КГЛ 1x1,5-24-200	1	x 1,50	7 x 0,52	12x0,80 / 18x0,80	5,6	14,0	20000
КГЛ 1x1,5-24-260	1	x 1,50	7 x 0,52	12x0,80 / 18x0,80	5,6	14,0	20000
КГЛ 1x0,75-30-90	1	x 0,75	7 x 0,37	12x0,89 / 18x0,89	6,3	25,5	20000
КГЛ 1x0,75-30-150	1	x 0,75	7 x 0,37	12x0,89 / 18x0,89	6,3	25,5	20000
КГЛ 1x0,75-30-200	1	x 0,75	7 x 0,37	12x0,89 / 18x0,89	6,3	25,5	20000
КГЛ 1x0,75-30-260	1	x 0,75	7 x 0,37	12x0,89 / 18x0,89	6,3	25,5	20000
КГ 1x0,75-55-90	1	x 0,75	7 x 0,37	14x1,10 / 17x1,30	8,8	25,5	20000
КГ 1x0,75-55-150	1	x 0,75	7 x 0,37	14x1,10 / 17x1,30	8,8	25,5	20000
КГ 1x0,75-55-200	1	x 0,75	7 x 0,37	14x1,10 / 17x1,30	8,8	25,5	20000
КГ 1x0,75-55-260	1	x 0,75	7 x 0,37	14x1,10 / 17x1,30	8,8	25,5	20000
КГ 1x1,5-55-90	1	x 1,50	7 x 0,52	15x1,10 / 18x1,30	9,4	14,0	20000
КГ 1x1,5-55-150	1	x 1,50	7 x 0,52	15x1,10 / 18x1,30	9,4	14,0	20000
КГ 1x1,5-55-200	1	x 1,50	7 x 0,52	15x1,10 / 18x1,30	9,4	14,0	20000
КГ 1x1,5-55-260	1	x 1,50	7 x 0,52	15x1,10 / 18x1,30	9,4	14,0	20000

* Прочность на разрыв кабелей указана для условий, когда оба конца кабеля жестко закреплены.
По специальным заказам изготавливаются другие конструкции кабелей.

кабелей геофизических грузонесущих

Сопр. брони	Емкость, (жила/броня)	Испытательное напряжение	Разрывное усилие, * не менее	Удлинение свободного конца	Рекомендуе- мый диа- метр изгиба	Максималь- ная рабочая темпера- тура	Вес 1 км в воз- духе	Вес 1 км в воде	
Ом/км	пФ/м	В	кН	м/км/кН	см	град.С	кг/км	кг/км	
Одножильный кабель									
33,0	200	2500	8	0,95	14	90	45	36	
33,0	200	2500	8	0,95	14	150	45	36	
33,0	219	2500	8	0,95	14	200	47	38	
33,0	185	2500	8	0,95	14	260	48	39	
21,0	155	2500	10	0,95	18	90	66	55	
21,0	155	2500	10	0,95	18	150	66	55	
21,0	175	2500	10	0,95	18	200	68	57	
21,0	147	2500	10	0,95	18	260	70	59	
17,0	166	2500	22	0,86	21	90	123	102	
17,0	166	2500	22	0,86	21	150	123	102	
17,0	173	2500	22	0,86	21	200	126	105	
17,0	151	2500	22	0,86	21	260	128	107	
15,5	160	2500	24	0,58	24	90	140	118	
15,5	160	2500	24	0,58	24	150	140	118	
15,5	173	2500	24	0,58	24	200	144	122	
15,5	145	2500	24	0,58	24	260	146	124	
15,5	175	2500	24	0,58	25	90	146	124	
15,5	175	2500	24	0,58	25	150	146	124	
15,5	183	2500	24	0,58	25	200	149	126	
15,5	153	2500	24	0,58	25	260	151	128	
11,0	143	2500	30	0,53	27	90	172	146	
11,0	143	2500	30	0,53	27	150	172	146	
11,0	152	2500	30	0,53	27	200	177	150	
11,0	128	2500	30	0,53	27	260	179	152	
7,0	93	2500	55	0,29	37	90	324	274	
7,0	93	2500	55	0,29	37	150	324	274	
7,0	105	2500	55	0,29	37	200	335	283	
7,0	89	2500	55	0,29	37	260	339	287	
6,0	114	2500	55	0,29	40	90	353	298	
6,0	114	2500	55	0,29	40	150	353	298	
6,0	119	2500	55	0,29	40	200	365	309	
6,0	100	2500	55	0,29	40	260	372	315	

Конструкция, электрические и механические характеристики

Марка кабеля	Число и номинальное сечение жил		Конструкция жилы	Конструкция брони (внутренний повив/ наружный повив)	Наружный диаметр кабеля	Эл. сопр. тпж	Эл.сопр. изоляции
	п	х мм ²					
Коаксиальный кабель							
КГК 1х1,5-55-90	1	х 1,50	19 х 0,315	17х1,10 / 23х1,10	9,8	14,0	20000
КГК 1х2,0-70-90	1	х 2,00	19 х 0,37	21х1,10 / 24х1,20	11,3	9,97	20000
Кабель для свабирования							
КГСв 1х0,75-70-150-4	1	х 0,75	7 х 0,37	12х0,89 / 19х1,10 24х1,10 / 18х0,89	10,7	25,5	20000
КГСв 1х0,75-90-150-4	1	х 0,75	7 х 0,37	12х0,89 / 18х0,89 19х1,10 / 22х1,30	11,1	25,5	20000
КГЛ 3х0,5-40-90	3	х 0,50	7 х 0,30	19х0,89 / 20х1,10	8,8	39,6	20000
КГЛ 3х0,5-40-150	3	х 0,50	7 х 0,30	19х0,89 / 20х1,10	8,8	39,6	20000
КГЛ 3х0,5-40-200	3	х 0,50	7 х 0,30	19х0,89 / 20х1,10	8,8	39,6	20000
КГЛ 3х0,5-40-260	3	х 0,50	7 х 0,30	19х0,89 / 20х1,10	8,8	39,6	20000
КГ 3х0,75-60-90	3	х 0,75	7 х 0,37	17х1,10 / 20х1,30	10,2	25,5	20000
КГ 3х0,75-60-150	3	х 0,75	7 х 0,37	17х1,10 / 20х1,30	10,2	25,5	20000
КГ 3х0,75-60-200	3	х 0,75	7 х 0,37	17х1,10 / 20х1,30	10,2	25,5	20000
КГ 3х0,75-60-260	3	х 0,75	7 х 0,37	17х1,10 / 20х1,30	10,2	25,5	20000
КГ 3х0,75-90-90	3	х 0,75	7 х 0,37	14х1,60 / 24х1,30	12,0	25,5	20000
КГ 3х0,75-90-150	3	х 0,75	7 х 0,37	14х1,60 / 24х1,30	12,0	25,5	20000
КГ 3х0,75-90-200	3	х 0,75	7 х 0,37	14х1,60 / 24х1,30	12,0	25,5	20000
КГ 3х0,75-90-260	3	х 0,75	7 х 0,37	14х1,60 / 24х1,30	12,0	25,5	20000
КГ 3х0,75-140-90-3	3	х 0,75	7 х 0,37	16х1,10 / 15х1,70 24х1,40	13,2	25,5	20000
КГ 3х0,75-140-150-3	3	х 0,75	7 х 0,37	16х1,10 / 15х1,70 24х1,40	13,2	25,5	20000
КГ 3х0,75-140-200-3	3	х 0,75	7 х 0,37	16х1,10 / 15х1,70 24х1,40	13,2	25,5	20000
КГ 3х0,75-140-260-3	3	х 0,75	7 х 0,37	16х1,10 / 15х1,70 24х1,40	13,2	25,5	20000
КГ 3х1,5-70-90	3	х 1,50	7 х 0,52	19х1,10 / 22х1,25	10,7	14,0	20000
КГ 3х1,5-70-150	3	х 1,50	7 х 0,52	19х1,10 / 22х1,25	10,7	14,0	20000
КГ 3х1,5-70-200	3	х 1,50	7 х 0,52	19х1,10 / 22х1,25	10,7	14,0	20000
КГ 3х1,5-70-260	3	х 1,50	7 х 0,52	19х1,10 / 22х1,25	10,7	14,0	20000

* Прочность на разрыв кабелей указана для условий, когда оба конца кабеля жестко закреплены. По специальным заказам изготавливаются другие конструкции кабелей.

кабелей геофизических грузонесущих

Сопр. брони	Емкость, (жила/броня)	Испытательное напряжение	Разрывное усилие, * не менее	Удлинение свободного конца	Рекомендуе- мый диа- метр изгиба	Максималь- ная рабочая темпера- тура	Вес 1 км в воз- духе	Вес 1 км в воде
Ом/км	пФ/м	В	кН	м/км/кН	см	град.С	кг/км	кг/км
Коаксиальный кабель								
6,2	112	2500	55	0,27	42	90	373	295
9,0	127	2500	70	0,22	47	90	474	374
Кабель для свабирования								
-	-	2500	70	0,20	45	150	523	443
-	-	2500	90	0,22	48	150	576	487
7,5	145	2500	40	0,40	37	90	294	248
7,5	145	2500	40	0,40	37	150	294	248
7,5	152	2500	40	0,40	37	200	304	257
7,5	128	2500	40	0,40	37	260	308	261
5,3	125	2500	60	0,25	43	90	407	344
5,3	125	2500	60	0,25	43	150	407	344
5,3	129	2500	60	0,25	43	200	420	355
5,3	110	2500	60	0,25	43	260	426	360
3,5	110	2500	90	0,20	48	90	560	473
3,5	110	2500	90	0,20	48	150	560	473
3,5	114	2500	90	0,20	48	200	576	486
3,5	100	2500	90	0,20	48	260	584	493
2,4	141	2500	140	0,15	55	90	775	645
2,4	141	2500	140	0,15	55	150	775	645
2,4	146	2500	140	0,15	55	200	784	653
2,4	130	2500	140	0,15	55	260	788	656
4,6	160	2500	70	0,28	45	90	450	381
4,6	160	2500	70	0,28	45	150	450	381
4,6	165	2500	70	0,28	45	200	462	391
4,6	139	2500	70	0,28	45	260	468	396

Конструкция, электрические и механические характеристики

Марка кабеля	Число и номинальное сечение жил		Конструкция жилы	Конструкция брони (внутренний повив/наружный повив)	Наружный диаметр кабеля	Эл. сопр. тпж	Эл.сопр. изоляции	
	п	х мм ²						п
Семижильный кабель								
КГ 7х0,75-75-90	7	х 0,75	7 х 0,37	22х1,10 / 24х1,30	12,1	25,5	20000	
КГ 7х0,75-75-150	7	х 0,75	7 х 0,37	22х1,10 / 24х1,30	12,1	25,5	20000	
КГ 7х0,75-75-200	7	х 0,75	7 х 0,37	22х1,10 / 24х1,30	12,1	25,5	20000	
КГ 7х0,75-75-260	7	х 0,75	7 х 0,37	22х1,10 / 24х1,30	12,1	25,5	20000	
КГ 7х0,5-100-90	7	х 0,5	7 х 0,30	19х1,30 / 23х1,40	12,6	39,6	20000	
КГ 7х0,5-100-150	7	х 0,5	7 х 0,30	19х1,30 / 23х1,40	12,6	39,6	20000	
КГ 7х0,5-100-200	7	х 0,5	7 х 0,30	19х1,30 / 23х1,40	12,6	39,6	20000	
КГ 7х0,5-100-260	7	х 0,5	7 х 0,30	19х1,30 / 23х1,40	12,6	39,6	20000	
Кабель в оболочке								
КГ 1х0,75-20-130-О	1	х 0,75	7 х 0,37	12х0,80 / 12х0,80	7,8	25,5	20000	
КГ 1х0,75-55-90-О	1	х 0,75	7 х 0,37	12х1,10 / 18х1,10 14х0,80	12,5	25,5	20000	
КГ 1х1,5-55-90-О	1	х 1,50	7 х 0,52	12х1,10 / 18х1,10 14х0,80	12,5	14,0	20000	
КГ 3х0,5-35-90-О	3	х 0,50	7 х 0,30	12х0,89 / 15х0,89	10,4	39,6	20000	
КГ 3х0,5-55-90-О	3	х 0,50	7 х 0,30	11х1,30 / 14х1,30	12,6	39,6	20000	
КГ 3х0,75-55-90-О	3	х 0,75	7 х 0,37	11х1,30 / 14х1,30	14,7	25,5	20000	
КГ 3х0,75-150-90-О	3	х 0,75	7 х 0,37	17х1,10 / 20х1,30 20х1,10 / 22х1,30	22,0	25,5	20000	

* Прочность на разрыв кабелей указана для условий, когда оба конца кабеля жестко закреплены.
По специальным заказам изготавливаются другие конструкции кабелей.

кабелей геофизических грузонесущих

Сопр. брони	Емкость, (жила/броня)	Испыта- тельное напряжение	Разрывное усилие, * не менее	Удлинение свободного конца	Рекомендуе- мый диа- метр изгиба	Максималь- ная рабочая темпера- тура	Вес 1 км в воз- духе	Вес 1 км в воде
Ом/км	пФ/м	В	кН	м/км/кН	см	град.С	кг/км	кг/км
Семижильный кабель								
4,0	156	2500	75	0,27	50	90	533	451
4,0	156	2500	75	0,27	50	150	533	451
4,0	160	2500	75	0,27	50	200	556	471
4,0	135	2500	75	0,27	50	260	566	479
2,4	156	2500	100	0,22	52	90	583	458
2,4	156	2500	100	0,22	52	150	583	458
2,4	156	2500	100	0,22	52	200	608	483
2,4	156	2500	100	0,22	52	260	620	496
Кабель в оболочке								
17,0	161	2500	20	0,50	31	130	139	97
5,5	114	2500	55	0,40	50	90	378	285
5,5	164	2500	55	0,40	50	90	384	294
11,0	118	2500	35	0,65	42	90	225	129
6,0	107	2500	55	0,30	50	90	391	275
6,0	103	2500	55	0,30	59	90	441	246
2,0	125	2500	150	0,10	88	90	1070	706

**Кабели радиочастотные крупногабаритные,
с воздушно-пластмассовой изоляцией,
с оболочкой из ПЭ**

РК 50-60 51 ТУ 08.214-95

РК 50-60 61 ТУ 08.216-95

РК 75-24 52 ТУ 08.21595

РК 75-60 51 ТУ 08.213-95

РК 75-60 62 ТУ 08.217-95



Область применения

Кабели предназначены для использования в качестве антенного фидера в стационарных и подвижных установках связи.

Основные технические и эксплуатационные характеристики

Основные характеристики	РК75-60-62	РК50-60-61	РК75-60-51	РК50-60-51	РК75-24-52	РК50-24-51
	ТУ08.217-95 ФТ	ТУ08.216-95 ФТ	ТУ08.213-95 П/Э	ТУ08.214-95 П/Э	ТУ08.215-95 П/Э	ТУ08.230-99 П/Э
1. Номинальное волновое сопротивление, Ом	75	50	75	50	75	50
2. Максимальная рабочая частота, ГГц	1,5	1,5	1,5	1,5	3	3
3. Коэффициент затухания на частоте: 100 МГц, дБ/м 800 МГц, дБ/м	0,005 0,020	0,005 0,018	0,005 0,020	0,005 0,018	0,011 0,034	0,012 0,033
4. КСВНmax в диапазоне частот (40–800 МГц), не более	1,2	1,2	1,2	1,2	1,2	1,2
5. Допускаемая мощность на частоте: 100 МГц, кВт 800 МГц, кВт	40 15	40 15	18 6	18 6	6 1,72	7 1,8
6. Максимальный наружный диаметр, мм	72	72	72	72	33	33
7. Номинальная масса, кг/м	2,4	2,5	2,24	2,37	1,0	1,1
8. Радиус 5-кратного изгиба, мм	750	750	750	750	400	400

Конструкция

- Внутренний проводник** – тонкостенная сварная гофрированная по спирали медная трубка (для кабелей РК 75-2452 – гладкая трубка)
- Изоляция** – воздушная, нарезной кордель из ПЭ низкого давления или фторопласта-4
- Внешний проводник** – тонкостенная сварная гофрированная по спирали медная трубка
- Оболочка** – светостабилизированный ПЭ

Кабели радиочастотные полосковые обычной теплостойкости до 85 °С и повышенной теплостойкости до 155 °С в диапазоне частот до 150 МГц. ТУ 16.705.190-81

Кабели радиочастотные полосковые обычной теплостойкости до 85 °С в диапазоне частот до 60 МГц. ТУ 16.705.033-77

Область применения

Предназначены для передачи энергии высокой частоты в радиоаппаратуре в диапазоне частот до 150 МГц. Кабели обычной теплостойкости предназначены для работы в диапазоне температур от минус 60 °С до 85 °С, а повышенной теплостойкости до 155 °С.

Основные технические и эксплуатационные характеристики

Волновое сопротивление, Ом	от 2,3 до 18,8
Температура окружающей среды при эксплуатации кабеля	от минус 60 °С до 155 °С
Относительная влажность воздуха (при температуре до 35°С)	98%
Минимально допустимый однократный радиус изгиба, мм	3
Срок службы	15 лет
Гарантийный срок эксплуатации кабеля	15 лет

Марка	Конструкция	Условия эксплуатации
РП 3-3-11; РП 3-5-11; РП 3-7-11; РП 4-5-11; РП 4-7-11; РП 6-5-12; РП 6-7-11; РП 9-5-11; РП 9-7-11; РП 12-5-12; РП 18-5-11; РПс 2-5-11; РПс 9-5-11; РПс 6-3-11	Изоляция: фторопластовая пленка; Оболочка: светостабилизированный полиэтилен.	Предназначены для фиксированного монтажа в радиоаппаратуре. Кабель обычной теплостойкости до 85 °С.
РПс 3-3-21; РПс 3-5-21; РПс 6-5-21; РПс 12-5-21; РПс 4-3-21; РП 9-5-21; РП 9-3-21; РП 18-3-21;	Изоляция: фторопластовая пленка; Оболочка: фторопластовая;	Предназначены для фиксированного монтажа в радиоаппаратуре. Кабель повышенной теплостойкости до 155 °С.

НОМЕНКЛАТУРА ТУ 16-705.033-77

Марка	Размеры медных проводников, мм	Количество медных проводников	Наружный размер кабеля (ширина x толщина), мм	Расчетная масса кабеля, кг/км
РП 3-3-11	3,4	2	4,2 x 1,2	12,87
РП 3-5-11	5,0	2	5,7 x 1,2	18,73
РП 3-7-11	7,5	2	8,6 x 1,3	28,32
РП 4-5-11	5,0	2	5,7 x 1,2	19,15
РП 4-7-11	7,5	2	8,6 x 1,3	29,01
РП 6-5-12	5,0	2	5,7 x 1,2	19,39
РП 6-7-11	7,5	2	8,6 x 1,3	29,89
РП 9-5-11	5,0	2	5,7 x 1,2	20,22
РП 9-7-11	7,5	2	8,6 x 1,3	31,30
РП 12-5-12	5,0	2	5,7 x 1,2	20,95
РП 18-5-11	5,0	2	5,7 x 1,2	22,64

НОМЕНКЛАТУРА ТУ 16.705.190-81

Марка	Размеры медных проводников, мм	Количество медных проводников	Наружный размер кабеля (ширина x толщина), мм	Расчетная масса кабеля, кг/км
РПс 2-5-11	5,0	3	6,1 x 1,5	28,74
РПс 9-5-11	5,0	3	6,1 x 2,04	35,7
РПс 6-3-11	3,4	3	4,4 x 1,58	19,62
РПс 3-3-21	3,4	3	4,26 x 1,26	35,93
РПс 3-5-21	5,0	3	5,86 x 1,34	51,17
РПс 6-5-21	5,0	3	5,86 x 1,6	54,86
РПс 12-5-21	5,0	3	5,86 x 2,14	62,06
РПс 4-3-21	3,4	3	4,26 x 1,34	36,62
РП 9-5-21	5,0	2	5,86 x 1,15	43,83
РП 9-3-21	3,4	2	4,26 x 1,09	30,90
РП 18-3-21	3,4	2	4,26 x 1,23	32,35

**Кабель-канат грузонесущий оптический
с двумя токопроводящими жилами питания**

ТУ 08.241-2006

Область применения

Кабель предназначен для удержания привязного аэростата на рабочей высоте, передачи оптического сигнала и электрической энергии мощностью до 3 кВт постоянного напряжения 1 кВ.

Основные технические и эксплуатационные характеристики

Разрывная прочность, кН	21
Рабочая механическая нагрузка, кН	7
Номинальное постоянное напряжение, кВ	1 кВ
Масса кабеля, кг/км	110
Диаметр кабеля, мм	11,5
Количество оптических волокон в кабеле	6
Минимальный радиус изгиба, мм	112,5
Срок службы	5 лет
Гарантийный срок эксплуатации кабеля	5 лет
Температура окружающей среды при эксплуатации кабеля	от минус 50°С до 50°С
Общее количество подъемов и спусков привязного аэростата с намоткой и смоткой кабеля на барабан с диаметром шейки 225 мм. При температуре окружающей среды:	1000
минус 40 °С	20
минус 10 °С	100
0 °С	200
20 °С	600
50 °С	80
Относительная влажность воздуха (при температуре до 35°С)	98%

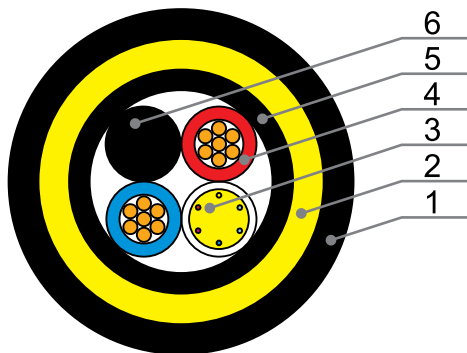

1. Наружная оболочка из светостабилизированного полиэтилена высокой плотности.
2. Грузонесущий элемент из арамидных нитей.
3. Полимерная трубка со свободно уложенными оптическими волокнами.
4. Изолированная токопроводящая жила.
5. Промежуточная полиэтиленовая оболочка.
6. Кордель.

Марка	Конструкция	Условия эксплуатации
ККГОК-3	<p>Изоляция: полиэтилен низкой плотности.</p> <p>Оптический модуль: полимерная трубка с 6 свободно уложенными оптическими волокнами.</p> <p>Кордель: полиэтилен высокой плотности.</p> <p>Промежуточная оболочка: полиэтилен высокой плотности.</p> <p>Грузонесущий элемент: повив из арамидных нитей.</p> <p>Наружная оболочка: светостабилизированного полиэтилен высокой плотности.</p>	Кабель-канат эксплуатируется в комплексе с привязным аэростатом при температуре окружающей среды от минус 50°С до 50°С

НОМЕНКЛАТУРА ТУ 08.241-2006

Марка-напряжение, кВ	Число жил x сечение, мм ²	Наружный диаметр кабеля (геометрические размеры), мм	Расчетная масса кабеля, кг/км
ККГОК-3, 1кВ	2x0,75	11,5	110

Кабель геофизический с тремя жилами питания

ТУ 08.209-94

Область применения

Кабель предназначен для проведения геофизических работ в рудных скважинах, имеющих в призабойной зоне температуру до 60°C, гидростатическое давление промывочной жидкости до 12 МПа. Кабель выпускается в климатическом исполнении УХЛ, категории размещения 3 по ГОСТ 15150.

Основные технические и эксплуатационные характеристики

Разрывная прочность, кН	3
Рабочая электрическая емкость на частоте 1000 Гц между одной жилой кабеля и двумя другими, пересчитанная на длину 1 км, нФ	100
Масса кабеля, кг/км	40
Диаметр кабеля, мм	5,7
Температура окружающей среды при эксплуатации кабеля	от минус 50°C до 60°C
Минимальный радиус изгиба, мм	82,5
Срок службы	1 год
Гарантийный срок эксплуатации кабеля	1 год

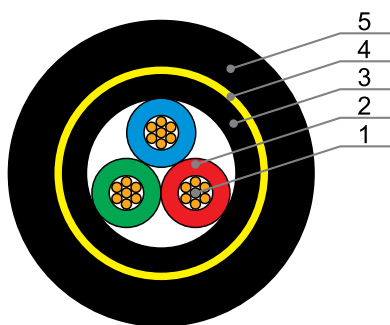

1. Токопроводящая жила питания.
2. Изоляция из полиэтилена низкой плотности.
3. Промежуточная оболочка.
4. Грузонесущий элемент из сверхпрочных высокомодульных нитей.
5. Наружная оболочка из светостабилизированного полиэтилена.

Марка	Конструкция	Условия эксплуатации
КГЗ-3-60	<p>Изоляция: полиэтилен низкой плотности. Промежуточная оболочка: полиэтилен низкой плотности. Грузонесущий элемент: сверхпрочные высокомодульные нити Наружная оболочка: светостабилизированного полиэтилен высокой плотности.</p>	Кабель предназначен для проведения геофизических работ в рудных скважинах, имеющих в призабойной зоне температуру до 60 0С, гидростатическое давление промывочной жидкости до 12 МПа.

НОМЕНКЛАТУРА ТУ 08.209-94

Марка-напряжение, кВ	Число жил x сечение, мм ²	Наружный диаметр кабеля (геометрические размеры), мм	Расчетная масса кабеля, кг/км
КГЗ-3-60	3x0,2	5,7	40

ДЛИТЕЛЬНО ДОПУСТИМЫЕ ТОКОВЫЕ НАГРУЗКИ КАБЕЛЕЙ

Значения токов нагрузки приведены для температуры окружающего воздуха +25°C и земли +15°C для усредненных условий прокладки

Таблица 1

Номинальное сечение токопроводящей жилы, мм ²	Длительно допустимые токовые нагрузки одножильных кабелей с пропитанной бумажной изоляцией на напряжение 1 кВ, А			
	с медной жилой		с алюминиевой жилой	
	в земле	на воздухе	в земле	на воздухе
10	106	108	81	82
16	138	143	105	109
25	179	191	135	142
35	213	234	163	174
50	261	295	199	216
70	323	363	246	276
95	384	438	292	334
120	438	507	333	387
150	498	586	379	446
185	559	667	426	508
240	651	793	496	604
300	738	912	562	695
400	870	1100	663	838
500	987	1268	752	966
625	1124	1472	856	1122
800	1295	1729	987	1318

Таблица 2

Номинальное сечение токопроводящей жилы, мм ²	Длительно допустимые токовые нагрузки 3-х и 4-х жильных силовых кабелей с пропитанной бумажной изоляцией, на напряжение 1, 6 и 10 кВ, А											
	с медной жилой						с алюминиевой жилой					
	в земле			на воздухе			в земле			на воздухе		
	1кВ	6кВ	10кВ	1кВ	6кВ	10кВ	1кВ	6кВ	10кВ	1кВ	6кВ	10кВ
6	58	-	-	53	-	-	45	-	-	40	-	-
10	78	77	-	73	74	-	60	59	-	55	55	-
16	102	101	92	97	98	89	79	77	74	72	73	67
25	134	132	119	127	130	115	102	100	91	95	95	87
35	163	160	144	157	160	142	126	121	110	118	117	106
50	200	197	176	195	200	175	153	149	134	146	146	132
70	241	236	212	247	244	219	184	180	162	180	178	161
95	287	280	251	301	296	265	219	213	192	218	214	194
120	325	318	284	348	342	305	248	243	218	261	248	234
150	365	358	318	400	392	349	281	275	246	300	285	264
185	404	396	352	451	442	393	314	307	275	342	333	298
240	455	448	396	522	512	455	359	351	314	402	389	347

Примечания к табл. 1, 2:

1. Токковые нагрузки для одножильных кабелей даны для постоянного тока. Токковые нагрузки для 3- и 4-жильных кабелей даны для переменного тока.
2. При прокладке в воде кабелей с защитными покровами типа Кл значение токовой нагрузки в земле следует умножить на коэффициент К = 1,3.
3. Токи нагрузки даны для грунтов с удельным тепловым сопротивлением 1,2°C * м/Вт (глубина прокладки 0,7 м).

Таблица 3

**Допустимые токовые нагрузки кабелей с медными жилами
с изоляцией из поливинилхлоридных пластикатов и полимерных композиций,
не содержащих галогенов на напряжение до 3 кВ включительно**

Номинальное сечение жилы, мм ²	Допустимые токовые нагрузки кабелей, А					
	одножильных				многожильных**	
	на постоянном токе		на переменном токе*		на переменном токе	
	на воздухе	в земле	на воздухе	в земле	на воздухе	в земле
1,5	29	41	22	30	21	27
2,5	37	55	30	39	27	36
4	50	71	39	50	36	47
6	63	90	50	62	46	59
10	86	124	68	83	63	79
16	113	159	89	107	84	102
25	153	207	121	137	112	133
35	187	249	147	163	137	158
50	227	295	179	194	167	187
70	286	364	226	237	211	231
95	354	436	280	285	261	279
120	413	499	326	324	302	317
150	473	561	373	364	346	358
185	547	637	431	424	397	405
240	655	743	512	477	472	471
300	760	845	591	539	542	533
400	894	971	685	612	633	611
500	1054	1121	792	690		
625/630	1252	1299	910	774		
800	1481	1502	1030	856		
1000	1718	1709	1143	933		

* Прокладка треугольником вплотную.

** Для определения токовых нагрузок четырехжильных кабелей с жилами равного сечения в четырехпроводных сетях при нагрузке во всех жилах в нормальном режиме, а также для пятижильных кабелей данные значения должны быть умножены на коэффициент 0,93.

Таблица 4

**Допустимые токовые нагрузки кабелей с медными жилами с изоляцией
из сшитого полиэтилена на напряжение до 3 кВ включительно**

Номинальное сечение жилы, мм ²	Допустимые токовые нагрузки кабелей, А					
	одножильных				многожильных**	
	на постоянном токе		на переменном токе*		на переменном токе	
	на воздухе	в земле	на воздухе	в земле	на воздухе	в земле
1,5	35	48	28	33	25	31
2,5	46	63	36	42	34	40
4	60	82	47	54	45	52
6	76	102	59	67	56	64
10	105	136	82	89	78	86
16	139	175	108	115	104	112
25	188	228	146	147	141	144
35	230	274	180	176	172	173
50	281	325	220	208	209	205
70	356	399	279	255	265	253
95	440	478	345	306	327	304
120	514	546	403	348	381	347
150	591	614	464	392	437	391
185	685	695	538	443	504	442
240	821	812	641	515	598	515
300	956	924	739	501	688	583
400	1124	1060	860	661	807	669
500	1328	1223	997	746		
625/630	1576	1416	1149	840		
800	1857	1632	1302	932		
1000	2163	1862	1451	1019		

* Прокладка треугольником вплотную.

** Для определения токовых нагрузок четырехжильных кабелей с жилами равного сечения в четырехпроводных сетях при нагрузке во всех жилах в нормальном режиме, а также для пятижильных кабелей данные значения должны быть умножены на коэффициент 0,93.

Таблица 5

Допустимые токовые нагрузки кабелей с алюминиевыми жилами с изоляцией из поливинилхлоридных пластикатов и полимерных композиций, не содержащих галогенов на напряжение до 3 кВ включительно

Номинальное сечение жилы, мм ²	Допустимые токовые нагрузки кабелей, А					
	одножильных				многожильных**	
	на постоянном токе		на переменном токе*		на переменном токе	
	на воздухе	в земле	на воздухе	в земле	на воздухе	в земле
2,5	30	32	22	30	21	28
4	40	41	30	39	29	37
6	51	52	37	48	37	44
10	69	68	50	63	50	59
16	93	83	68	82	67	77
25	117	159	92	106	87	102
35	143	192	113	127	106	123
50	176	229	139	150	126	143
70	223	282	176	184	161	178
95	275	339	217	221	197	214
120	320	388	253	252	229	244
150	366	434	290	283	261	274
185	425	494	336	321	302	312
240	508	576	401	374	359	363
300	589	654	464	423	424	417
400	693	753	544	485	501	482
500	819	870	636	556		
625/630	971	1007	744	633		
800	1146	1162	858	713		
1000	1334	1327	972	793		

* Прокладка треугольником вплотную.

** Для определения токовых нагрузок четырехжильных кабелей с жилами равного сечения в четырехпроводных сетях при нагрузке во всех жилах в нормальном режиме, а также для пятижильных кабелей данные значения должны быть умножены на коэффициент 0,93.

Таблица 6

Допустимые токовые нагрузки кабелей с алюминиевыми жилами с изоляцией из сшитого полиэтилена на напряжение до 3 кВ включительно

Номинальное сечение жилы, мм ²	Допустимые токовые нагрузки кабелей, А					
	одножильных				многожильных**	
	на постоянном токе		на переменном токе*		на переменном токе	
	на воздухе	в земле	на воздухе	в земле	на воздухе	в земле
2,5	35	36	26	34	24	32
4	46	46	35	44	34	42
6	59	59	43	54	43	50
10	80	77	58	71	58	67
16	108	94	79	93	78	87
25	144	176	112	114	108	112
35	176	211	138	136	134	135
50	217	251	171	161	158	157
70	276	309	216	198	203	195
95	340	371	267	237	248	233
120	399	423	313	271	290	267
150	457	474	360	304	330	299
185	531	539	419	346	382	341
240	636	629	501	403	453	397
300	738	713	580	455	538	455
400	871	822	682	523	636	527
500	1030	949	800	599		
625/630	1221	1098	936	685		
800	1437	1262	1081	773		
1000	1676	1443	1227	862		

* Прокладка треугольником вплотную.

** Для определения токовых нагрузок четырехжильных кабелей с жилами равного сечения в четырехпроводных сетях при нагрузке во всех жилах в нормальном режиме, а также для пятижильных кабелей данные значения должны быть умножены на коэффициент 0,93.

Таблица 7

Длительно допустимые токи кабелей с ПВХ изоляцией на напряжение 6 кВ

Номинальное сечение жилы, мм ²	Допустимый ток кабеля при прокладке, А			
	с медными жилами		с алюминиевыми жилами	
	на воздухе	в земле	на воздухе	в земле
35	135	147	105	110
50	165	175	125	130
70	210	215	155	160
95	255	260	190	195
120	300	295	220	220
150	335	335	250	250
185	285	380	290	285
240	460	445	345	335

Таблица 8

Номинальное сечение жилы, мм ²	Длительно допустимый ток нагрузки для одножильных кабелей с изоляцией из сшитого полиэтилена на напряжение 6 кВ							
	при прокладке в земле				при прокладке на воздухе			
	кабель с медной жилой при расположении		кабель с алюминиевой жилой при расположении		кабель с медной жилой при расположении		кабель с алюминиевой жилой при расположении	
	в плоскости	треугольником	в плоскости	треугольником	в плоскости	треугольником	в плоскости	треугольником
35	221	193	172	147	250	203	188	155
50	250	225	195	170	290	240	225	185
70	310	275	240	210	360	300	280	230
95	336	326	263	253	448	387	349	300
120	380	370	298	288	515	445	403	346
150	416	413	329	322	574	503	452	392
185	466	466	371	364	654	577	518	450
240	531	537	426	422	762	677	607	531
300	590	604	477	476	865	776	693	609
400	633	677	525	541	959	891	787	710
500	697	759	587	614	1081	1025	900	822
630	792	848	653	695	1213	1166	1026	954
800	825	933	719	780	1349	1319	1161	1094

Примечание к табл. 8:

При прокладке кабелей в земле токи рассчитаны при глубине прокладки 0,7 м и удельном термическом сопротивлении почвы 1,2 к·м/Вт.

Допустимые токи даны для температуры окружающей среды 15°C при прокладке в земле и 25°C при прокладке на воздухе.

Допустимый ток кабелей проложенных в трубах длиной более 10 м, должны быть уменьшены путем умножения значения токов на коэффициент 0,94, если одножильные кабели проложены в отдельных трубах, и 0,9 если три одножильных кабеля проложены в одной трубе.

При прокладке в плоскости токи рассчитаны при расстоянии между кабелями в свету, равном диаметру кабеля, при прокладке треугольником вплотную.

Таблица 9

Номинальное сечение жилы, мм ²	Длительно допустимый ток нагрузки для трёхжильных кабелей с изоляцией из сшитого полиэтилена на напряжение 6 кВ			
	при прокладке в земле		при прокладке на воздухе	
	кабель с медной жилой	кабель с алюминиевой жилой	кабель с медной жилой	кабель с алюминиевой жилой
	6 кВ	6 кВ	6 кВ	6 кВ
35	164	126	179	138
50	192	148	213	165
70	233	181	263	204
95	279	216	319	248
120	316	246	366	285
150	352	275	413	321
185	396	311	471	368
240	457	358	550	432

Примечание к табл. 9:

Допустимый ток кабелей проложенных в трубах длиной более 10 м, должны быть уменьшены путем умножения значения токов на коэффициент 0,94, если одножильные кабели проложены в отдельных трубах, и 0,9 если три одножильных кабеля проложены в одной трубе.

При прокладке в плоскости токи рассчитаны при расстоянии между кабелями в свету, равном диаметру кабеля, при прокладке треугольником вплотную.

Токосые нагрузки даны для работы на постоянном токе.

Для кабелей четырех- и пятижильных с жилами равного сечения при нагрузке во всех жилах в нормальном режиме данные токи нагрузки необходимо умножить на коэффициент 0,93.

Таблица 10

Поправочные коэффициенты, учитывающие зависимость тока нагрузки от температуры окружающей среды

Номинальное напряжение кабеля, кВ	Зависимость тока нагрузки от температуры окружающей среды											
	-5	0	5	10	15	20	25	30	35	40	45	50
Прокладка в воздухе												
1-35	1,21	1,18	1,14	1,11	1,07	1,04	1,00	0,96	0,92	0,88	0,83	0,78
Прокладка в земле												
1-35	1,13	1,10	1,06	1,03	1,00	0,97	0,93	0,89	0,86	0,82	0,77	0,73

Таблица 11

Расстояние между кабелями в свету, мм	Коэффициент при числе кабелей					
	1	2	3	4	5	6
100	1,00	0,90	0,85	0,80	0,78	0,75
200	1,00	0,92	0,87	0,84	0,82	0,81
300	1,00	0,93	0,90	0,87	0,86	0,85

Таблица 12

Условная температура среды, °С	Нормированная температура ТПЖ, °С	Значение поправочного коэффициента в зависимости от температуры окружающей среды											
		-5	0	5	10	15	20	25	30	35	40	45	50
25	70	1,29	1,24	1,20	1,15	1,11	1,05	1,00	0,94	0,88	0,81	0,74	0,67
25	90	1,21	1,18	1,14	1,11	1,07	1,04	1,00	0,96	0,92	0,88	0,83	0,78

Таблица 13

Кабели силовые с резиновой изоляцией

Номинальное сечение основных жил, мм ²	Токовые нагрузки, А, не более для кабелей с					
	одной жилой	двумя основными жилами, с жилой заземления или нулевой и без них	тремя основными жилами, с жилой заземления или нулевой и без них	тремя основными жилами, с жилой заземления ил нулевой и без них, одной или двумя вспомогательными жилами	четырьмя основными жилами	пятью основными жилами
0,75	-	22	22	-	-	-
1	-	26	24	-	20	20
1,5	-	30	30	27	25	25
2,5	60	40	40	35	35	30
4	80	55	50	45	45	40
6	100	60	60	60	55	50
10	135	90	80	80	75	70
16	175	115	105	100	95	90
25	220	145	135	130	125	115
35	270	180	165	160	150	140
50	330	220	205	200	180	175
70	400	260	250	235	220	210
95	465	300	290	270	260	250
120	535	350	335	320	300	290
150	610	400	385	370	350	340
185	680	450	430	410	400	380
240	800	-	-	-	-	-
300	910	-	-	-	-	-
400	1060	-	-	-	-	-

ДЛИТЕЛЬНО ДОПУСТИМЫЕ ТОКОВЫЕ НАГРУЗКИ ПРОВОДОВ

Значения токов нагрузки приведены для температуры окружающего воздуха +25°C и земли +15°C для усредненных условий прокладки

Таблица 1

Номинальное сечение жилы, мм ²	Допустимые токовые нагрузки проводов марки, А					
	СИП-1, СИП-2, СИПсн-4	СИП-3 20кВ	СИПн-4	СИП-4	СИП-7	ПЗВГ, ПЗВ
16	100	-	70	95	-	-
25	130	-	95	130	-	-
35	160	200	115	160	-	220
50	195	245	140	195	-	270
70	240	310	180	240	267	340
95	300	370	220	290	324	400
120	340	430	250	340	376	460
150	380	485	-	-	434	520
185	436	560	-	-	494	600
240	515	600	-	-	562	670
300	-	-	-	-	676	-

Приложение к таблице 1

Температура ТПЖ, °С	Значение поправочного коэффициента в зависимости от температуры окружающей среды											
	-5	0	5	10	15	20	25	30	35	40	45	50
70	1,29	1,24	1,20	1,15	1,11	1,05	1,00	0,94	0,88	0,81	0,74	0,67
80	1,24	1,21	1,17	1,13	1,09	1,04	1,00	0,95	0,90	0,85	0,80	0,74
90	1,21	1,18	1,14	1,11	1,07	1,04	1,00	0,96	0,92	0,88	0,83	0,78
130	1,13	1,11	1,09	1,07	1,05	1,02	1,00	0,98	0,95	0,93	0,90	0,87

Таблица 2

Номинальное сечение жилы, мм ²	Допустимые токовые нагрузки проводов и шнуров по ГОСТ 7399-97, А	Номинальное сечение жилы, мм ²	Допустимые токовые нагрузки проводов и шнуров по ГОСТ 7399-97, А
0.75	6	2.5	20
1.00	10	4.00	25
1.50	14		

Допустимые токи односекундного короткого замыкания

Номинальное сечение жилы, мм ²	Допустимые токовые нагрузки проводов марки, А					
	СИП-1, СИП-2, СИПсн-4	СИП-3	СИПн-4	СИП-4	СИП-7	ПЗВГ, ПЗВ
16	1,5	-	1,0	1,4	-	-
25	2,3	-	1,6	2,3	-	-
35	3,2	3,0	2,3	3,2	-	4,0
50	4,6	4,3	3,2	4,6	-	5,2
70	6,5	6,0	4,5	6,5	8,2	8,0
95	8,8	8,2	5,2	7,0	11,0	10,5
120	10,9	10,3	5,9	7,6	13,9	13,5
150	13,2	12,9	-	-	17,2	16,5
185	16,5	15,9	-	-	21,2	21,0
240	22,0	20,6	-	-	27,2	-
300	-	26,5	-	-	34,0	-

Допустимые токи односекундного короткого замыкания

Таблица 1

Номинальное сечение токопроводящей жилы, мм ²	Допустимый ток односекундного короткого замыкания кабелей с пропитанной бумажной изоляцией в свинцовой оболочке, кА			
	6 кВ		10 кВ	
	медные жилы	алюминиевые жилы	медные жилы	алюминиевые жилы
6	0,72	0,47	0,76	0,49
10	1,82	0,79	1,28	0,82
16	1,94	1,28	2,04	1,33
25	3,11	2,02	3,26	2,12
35	4,32	2,79	4,53	2,93
50	5,85	3,78	6,13	3,96
70	8,43	5,52	8,84	5,79
95	11,71	7,66	12,28	8,04
120	14,77	9,68	15,49	10,16
150	18,22	11,88	19,10	12,46
185	22,76	14,94	23,88	15,66
240	29,95	19,62	31,40	20,56

Таблица 2

Допустимые токи короткого замыкания кабелей напряжением до 3 кВ включительно

Номинальное сечение жилы, мм ²	Допустимые токи односекундного короткого замыкания кабелей, кА, с изоляцией			
	Из поливинилхлоридных пластиков и композиций, не содержащих галогенов		Из сшитого полиэтилена, а также огнестойких кабелей	
	С медной жилой	С алюминиевой жилой	С медной жилой	С алюминиевой жилой
1,5	0,17	-	0,21	-
2,5	0,27	0,18	0,34	0,22
4	0,43	0,29	0,54	0,36
6	0,65	0,42	0,81	0,52
10	1,09	0,70	1,36	0,87
16	1,74	1,13	2,16	1,40
25	2,78	1,81	3,46	2,24
35	3,86	2,50	4,80	3,09
50	5,23	3,38	6,50	4,18
70	7,54	4,95	9,38	6,12
95	10,48	6,86	13,03	8,48
120	13,21	8,66	16,43	10,71
150	16,30	10,64	20,26	13,16
185	20,39	13,37	25,35	16,53
240	26,80	17,54	33,32	21,70
300	33,49	21,90	41,64	27,12
400	39,60	26,00	55,20	36,16
500	49,50	32,50	69,00	45,20
625/630	62,37	40,95	86,95	56,95
800	79,20	52,00	110,40	72,33
1000	99,00	65,00	138,00	90,40

Таблица 3

**Допустимые токи односекундного короткого замыкания кабелей с ПВХ изоляцией
на напряжение 6 кВ**

Номинальное сечение жилы, мм ²	Допустимый ток односекундного короткого замыкания кабеля, кА	
	с медной жилой	с алюминиевой жилой
35	3,86	2,5
50	5,23	3,38
70	7,54	4,95
95	10,48	6,86
120	13,21	8,66
150	16,3	10,64
185	20,39	13,37
240	26,8	17,54

Таблица 4

**Допустимые токи односекундного короткого замыкания в медных экранах кабелей
с ПВХ изоляцией на напряжение 6 кВ**

Номинальное сечение медного экрана, мм ²	Ток односекундного короткого замыкания, кА, не более
16	3,3
25	5,1
35	7,1

Таблица 5

Номинальное сечение жилы, мм ²	Допустимые токи односекундного короткого замыкания кабелей с изоляцией из силанольносшитого полиэтилена 6,10,20,35 кВ, кА	
	с медными жилами	с алюминиевыми жилами
35	5,0	3,3
50	7,15	4,7
70	10,0	6,6
95	13,6	8,9
120	17,2	11,3
150	21,5	14,2
185	26,5	17,5
240	34,3	22,7
300	42,9	28,2
400	57,2	37,6
500	71,5	47,0
630	90,1	59,3
800	114,4	75,3

Токи короткого замыкания рассчитаны при температуре жилы до начала короткого замыкания 90 °С и предельной температуре жилы 250 °С.

Таблица 6

Номинальное сечение медного экрана, мм ²	Допустимые токи односекундного короткого замыкания в медных экранах кабелей с изоляцией из силанольносшитого полиэтилена 6,10,20,35 кВ, кА
16	3.3
25	5.1
35	7.1
50	10.2
70	14.2

**Данные по активному сопротивлению
ГОСТ 22483-2012**

КЛАСС 1. Жилы одножильных и многожильных кабелей и проводов

Номинальное сечение жилы*, мм 49842	Минимальное число проволок		Электрическое сопротивление постоянному току 1 км жилы при 20°С, Ом, не более		
			Медные жилы круглые и фасонные		Алюминиевые жилы круглые или фасонные без металлического покрытия или с металлическим покрытием
	Медных	Алюминиевых	Нелуженые	Луженые	
0,03	1	-	588,0	617,3	-
0,05	1	-	347,9	365,3	-
0,08	1	-	225,3	238,8	-
0,12	1	-	130,8	138,6	-
0,20	1	-	88,8	90,4	-
0,35	1	-	50,7	51,8	-
0,50	1	-	36,0	36,7	-
0,75	1	-	24,5	24,8	-
1,0	1	-	18,1	18,2	28,3
1,2	1	1	14,8	14,9	24,2
1,5	1	1	12,1	12,2	18,1
2,0	1	1	9,01	9,1	14,9
2,5	1	1	7,41	7,56	12,1
3,0	1	1	6,07	6,13	10,1
4,0	1	1	4,61	4,70	7,41
5,0	1	1	3,66	3,70	6,07
6,0	1	1	3,08	3,11	5,11
8,0	1	1	2,25	2,28	3,73
10,0	1	1	1,83	1,84	3,08
16,0	1	1	1,15	1,16	1,91
25,0	1	1	0,727	-	1,20
35	1	1	0,524	-	0,868
50	1	1	0,387	-	0,641
70	1	1	0,268	-	0,443
95	1	1	0,193	-	0,320
120	1	1	0,153	-	0,253
150	1	1	0,124	-	0,206
185	35	1	0,0991	-	0,164
240	35	1	0,0754	-	0,125
300	35	1	0,0601	-	0,100
400	35	35	0,0470	-	0,0778
500	35	35	0,0366	-	0,0605
625	35	35	0,0283	-	0,0469
800	35	35	0,0221	-	0,0367
1000	35	35	0,0176	-	0,0291

* Справочно

СПРАВОЧНАЯ ИНФОРМАЦИЯ

КЛАСС 2. Жилы одножильных и многожильных кабелей и проводов

Номинальное сечение жилы*, мм 49842	Минимальное число проволок						Электрическое сопротивление постоянному току 1 км жилы при 20°C, Ом, не более		
	Круглая жила				Фасонная жила		Медная жила		Алюминиевая жила без металлического покрытия или с металлическим покрытием
	Неуплотненная		Уплотненная		Медная	Алюминиевая	Нелуженая	Луженая	
	Медная	Алюминиевая	Медная	Алюминиевая					

0,5	7	-	-	-	-	-	36,0	36,7	-
0,75	7	-	-	-	-	-	24,5	24,8	-
1,0	7	7	-	-	-	-	18,1	18,2	35,4
1,2	7	7	-	-	-	-	16,8	17,1	28,0
1,5	7	7	6	-	-	-	12,1	12,2	22,7
2,0	7	7	6	-	-	-	9,43	9,61	15,8
2,5	7	7	6	-	-	-	71,41	7,56	12,4
3,0	7	7	6	-	-	-	5,61	5,72	9,40
4,0	7	7	6	-	-	-	4,61	4,70	7,41
5,0	7	7	6	-	-	-	3,54	3,57	5,87
6,0	7	7	6	-	-	-	3,08	3,11	5,11
8,0	7	7	6	-	-	-	2,31	2,33	3,83
10,0	7	7	6	-	-	-	1,83	1,84	3,08
16,0	7	7	6	6	-	-	1,15	1,16	1,91
25,0	7	7	6	6	6	6	0,727	0,734	1,20
35	7	7	6	6	6	6	0,524	0,529	0,868
50	19	19	6	6	6	6	0,387	0,391	0,641
70	19	19	12	12	12	12	0,268	0,270	0,443
95	19	19	15	15	15	15	0,193	0,195	0,320
120	37	37	18	15	18	15	0,153	0,154	0,253
150	37	37	18	15	18	15	0,124	0,126	0,206
185	37	37	30	30	30	30	0,0991	0,100	0,164
240	61	61	34	30	34	30	0,0754	0,0762	0,125
300	61	61	34	30	34	30	0,0601	0,0607	0,100
400	61	61	53	53	53	53	0,0470	0,0475	0,0778
500	61	61	53	53	53	53	0,0366	0,0369	0,0606
625	91	91	53	53	53	53	0,0283	0,0286	0,0465
800	91	91	53	53	-	-	0,0221	0,0224	0,0367
1000	91	91	53	53	-	-	0,0176	0,0177	0,0291
1200	-	-	-	-	-	-	0,0151	0,0247	
(1400)	-	-	-	-	-	-	0,01290	0,0212	
1600	-	-	-	-	-	-	0,0113	0,0186	
(1800)	-	-	-	-	-	-	0,0101	0,0165	
2000	-	-	-	-	-	-	0,0090	0,0149	

Примечания:

1. Минимальное число проволок круглой жилы устанавливается в стандартах или технических условиях на кабельные изделия.
2. Сечения, указанные в скобках, являются предпочтительными.
3. *Справочно

СПРАВОЧНАЯ ИНФОРМАЦИЯ

КЛАСС 3. Жилы одножильных и многожильных кабелей и проводов

Номинальное сечение жилы*, мм 49842	Диаметр проволоки, мм, не более	Электрическое сопротивление постоянному току 1 км жилы при 20°C, Ом, не более		
		Медная жила		Алюминиевая жила без металлического покрытия или с металлическим покрытием
		Нелуженые	Луженые	
0,50	0,33	39,6	40,7	-
0,75	0,38	25,5	26,0	-
1,0	0,43	21,8	22,3	-
1,2	0,45	17,3	17,6	28,8
1,5	0,53	14,0	14,3	23,4
2,0	0,61	9,71	9,90	16,2
2,5	0,69	7,49	7,63	12,5
3,0	0,79	5,84	5,95	9,76
4,0	0,87	4,79	4,88	8,00
5,0	0,59	3,83	3,91	-
6,0	0,65	3,11	3,17	5,2
8,0	0,87	2,4	2,45	-
10,0	0,82	1,99	2,03	3,33
16,0	0,65	1,21	1,24	2,02
25,0	0,82	0,809	0,824	1,35
35	0,69	0,551	0,562	0,921
50	0,69	0,394	0,402	0,658
70	0,69	0,277	0,283	0,470
95	0,82	0,203	0,207	0,338
120	0,79	0,158	0,161	0,264
150	0,87	0,13	0,132	0,211
185	0,87	0,105	0,107	0,175
240	0,87	0,0798	0,0814	0,134
300	0,87	0,0654	0,0666	0,109
400	0,87	0,0499	0,0509	0,0835
500	0,87	0,0393	0,0401	0,0657

* Справочно

СПРАВОЧНАЯ ИНФОРМАЦИЯ

КЛАСС 4. Жилы одножильных и многожильных кабелей и проводов и шнуров.

Номинальное сечение жилы*, мм 49842	Диаметр проволоки, мм, не более	Электрическое сопротивление постоянному току 1 км жилы при 20°C, Ом, не более	
		Нелуженые	Луженые
0,05	0,11	366,6	383,7
0,08	0,13	247,5	254,6
0,12	0,16	165,3	170,3
0,20	0,21	89,1	91,7
0,35	0,27	57,0	58,7
0,50	0,31	40,5	41,7
0,75	0,31	25,2	25,9
1,0	0,31	19,8	20,4
1,2	0,41	16,0	16,5
1,5	0,41	13,2	13,6
2,0	0,43	9,97	10,3
2,5	0,43	8,05	8,20
3	0,53	6,52	6,65
4	0,53	4,89	4,99
5	0,53	3,82	3,9
6	0,53	3,28	3,35
8	0,53	2,45	2,49
10	0,53	2,00	2,04
16	0,53	1,21	1,24
25	0,53	0,776	0,792
35	0,59	0,547	0,558
50	0,59	0,393	0,401
70	0,59	0,281	0,286
95	0,59	0,201	0,205
120	0,69	0,162	0,165
150	0,69	0,129	0,132
185	0,69	0,104	0,106
240	0,69	0,0808	0,0824
300	0,69	0,0649	0,0661
400	0,69	0,0484	0,0493

* Справочно

СПРАВОЧНАЯ ИНФОРМАЦИЯ

КЛАСС 5. Жилы одножильных и многожильных кабелей и проводов и шнуров.

Номинальное сечение жилы*, мм 49842	Диаметр проволоки, мм, не более	Электрическое сопротивление постоянному току 1 км жилы при 20°C, Ом, не более	
		Нелуженые	Луженые
0,03	0,09	572,7	599,5
0,05	0,09	400,9	419,6
0,08	0,11	256,6	268,6
0,12	0,11	171,0	179,0
0,20	0,13	108,3	113,4
0,35	0,16	58,3	60,0
0,50	0,21	39,0	40,1
0,75	0,21	26,0	26,7
1,0	0,21	19,5	20,0
1,2	0,26	16,0	16,5
1,5	0,26	13,3	13,7
2,0	0,26	9,98	10,3
2,5	0,26	7,98	8,21
3	0,31	6,46	6,58
4	0,31	4,95	5,09
5	0,31	3,96	4,07
6	0,31	3,30	3,39
8	0,41	2,55	2,60
10	0,41	1,91	1,95
16	0,41	1,21	1,24
25	0,41	0,780	0,795
35	0,41	0,554	0,565
50	0,41	0,386	0,393
70	0,51	0,272	0,277
95	0,51	0,206	0,210
120	0,51	0,161	0,164
150	0,51	0,129	0,132
185	0,51	0,106	0,108
240	0,51	0,0801	0,0817
300	0,51	0,0641	0,0654
400	0,51	0,0486	0,0495
500	0,61	0,0384	0,0391
625	0,61	0,0287	0,0292

* Справочно

СПРАВОЧНАЯ ИНФОРМАЦИЯ

КЛАСС 6. Жилы одножильных и многожильных кабелей и проводов и шнуров.

Номинальное сечение жилы*, мм 49842	Диаметр проволоки, мм, не более	Электрическое сопротивление постоянному току 1 км жилы при 20°C, Ом, не более	
		Нелуженые	Луженые
0,03	0,06	669,8	671,5
0,05	0,06	396,9	397,9
0,08	0,06	267,9	268,6
0,12	0,09	174,4	174,8
0,20	0,11	113,1	113,4
0,35	0,11	59,5	59,6
0,50	0,16	39,0	40,1
0,75	0,16	26,0	26,7
1,0	0,16	19,5	20,0
1,2	0,16	15,8	16,3
1,5	0,16	13,3	13,7
2,0	0,16	9,00	10,2
2,5	0,16	7,98	8,21
3	0,16	6,60	6,79
4	0,16	4,95	5,09
5	0,21	3,87	3,98
6	0,21	3,30	3,39
8	0,21	2,47	2,54
10	0,21	1,91	1,95
16	0,21	1,21	1,24
25	0,21	0,78	0,795
35	0,21	0,554	0,565
50	0,31	0,386	0,393
70	0,31	0,272	0,277
95	0,31	0,206	0,210
120	0,31	0,161	0,164
150	0,31	0,129	0,132
185	0,41	0,106	0,108
240	0,41	0,0801	0,0817
300	0,41	0,0641	0,0654

* Справочно

СПРАВОЧНАЯ ИНФОРМАЦИЯ /тара/

Длина кабеля (м) при намотке на деревянные барабаны

мм	6	8	8а	10	12	14	14а	17	17а	18	18а
5	1650	2080	3600								
6	1145	1440	2510								
7	840	1060	1845								
8	645	810	1410	3140							
9	510	640	1115	2490							
10	410	520	905	2010	3096						
11		430	750	1650	2560						
12	285	360	630	1400	2270						
13		305	535	1200	1830	3720					
14		265	460	1030	1660	3210	1760				
15		230	400	900	1375	2795	1535				
16		200	355	790	1270	2455	1350	3310	3975		
17		180	315	700	1070	2175	1195			3510	
18		160	280	620	1010	1940	1070	2615	3140	2845	3815
19		145	250	550	860	1740	960				
20		130	225	500	815	1570	865	2120	2540	2306	3090
21			205	450	700	1425	780				
22		105	185	410	675	1300	710	1750	2100	1905	2555
23			170	380	585	1190	650				
24		90	155	345	570	1100	600	1470	1765	1600	2145
25			145	320	495	1000	550				
26		75	135	295	480	930	510	1250	1505	1365	1830
27				270	425	860	470				
28		65	115	255	415	800	440	1080	1300	1175	1580
29				235	370	750	410				
30				220	360	700	380	940	1130	1025	1370
31					320	655					
32				195	320	615	335	830	995	900	1205
33					285	580					
34				175	280	550	300	730	880	800	1070
35					250	515					
36					250	485	270	650	785	710	950
37					225	450					
38					225	435	240	590	705	640	855
39											
40					200	390	215	530	635	580	770
41											
42					185	355	195	480	575	520	700
43											
44						325	180	440	525	480	640
45											
46						300	160	400	480	435	580
47											
48						270	150	370	440	400	535
49											
50						250	140	340	405	370	495
51											
52							130	315	375	340	460
53											
54							120	290	350	315	425

СПРАВОЧНАЯ ИНФОРМАЦИЯ
/тара/

55											
56							110	270	320	290	395
57											
58							100	250	300	270	370
59											
60							95	235	280	255	340
65										200	
70										175	
75										150	
80											
85											
90											
95											
100											
105											
110											
115											

Деревянные барабаны

ГОСТ 5151-79

№ барабана	Габариты, мм		Вес с обшивкой, кг
	Ширина по длине шпильки	Высота с обшивкой	
6	370	632	25
8	350	832	43
8а	520	832	51
10	646	1038	56
12	650	1258	132
14	875	1438	217
14а	665	1438	200
17	944	1750	367
17а	1094	1750	390
18	1120	1850	535
18а	1120	1850	494
18а-1	1320	1850	509
18б	1320	1850	590
20	1250	2064	763
20а	1302	2064	725
20б	1242	2064	941
22	1298	2264	965
22а	1348	2264	1029
22б	1398	2264	1110
22в	1446	2264	1198
25	1630	2580	1540
26	1850	2730	1812
30	2230	3080	2334
30а	1962	3080	1830

СПРАВОЧНАЯ ИНФОРМАЦИЯ
/тара/

480	360	435	595	248	565	475	325	650	990	1410
450	335	410	555	230	530	440	300	605	920	1315
420	310	380	520	215	490	415	280	565	860	1230
	265	325	440	185	420	355	240	480	730	1050
	230	280		160	360	305	210	420	630	900
	200	245		140	315	265	180	360	550	790
		215		120	275	235	160	320	485	690
				110	245	205	140	280	430	610
				95		185	125		380	546
				85		165	115		340	490
				80			100		310	442
							90		280	400
							85			

Металлические барабаны

ОСТ 16 0.684.014-80

№ барабана	Габариты, мм		Вес, кг без обшивки
	Ширина	Высота	
7МС	310	700	35
8МС	340	800	42
10МС	620	1000	79
12МС	640	1200	100
14МС-7	880	1420	130
18МС-7Б	872	1800	200
18МС-7В	1042	1800	220
18МС-7А	1170	1800	220
22МС-7	1170	2200	327
22МС-7А	1420	2200	353

СПРАВОЧНАЯ ИНФОРМАЦИЯ
/зарубежные аналоги/

Россия-марка	стандарт	Европейская марка (гармонизированный документ)	стандарт	Германия -марка	стандарт
ПуВ	ГОСТ Р 53768-2010	HO5V-U	HD 21.3 S3	HO5V-U	VDE 0281-3
ПуВ		HO5V-R		HO5V-R	
ПуГВ		HO5V-K		HO5V-K	
ПуВ		HO7V-U		HO7V-U	
ПуВ		HO7V-R		HO7V-R	
ПуГВ		HO7V-K		HO7V-K	
ПВС	ГОСТ 7399-97	HO3VV-F	HD 21.5 S3	HO3VV-F	VDE 0281-5
ШВВП		HO3VVH2-F		HO3VVH2-F	
ШВП		HO3VH-H		HO3VH-H	
ПВС		HO5VV-F		HO5VV-F	
НУМ	ТУ 3521-009-05755714-2002	NYM		NYM	VDE 0250ч.204
НУУ, NAJJ НУСУ, NAУСУ	ТУ 3530-035-05755714-2007	НУУ, NAJJ НУСУ, NAУСУ	HD 603 S1	НУУ,NAJJ НУСУ,NAУСУ	VDE 0276-603(1)
ПвВГ-1кВ АПвВГ-1кВ	ТУ 16.К71-277-2001	N2XY NA2XY 1 кВ	HD 603 5D.S1	N2XY NA2XY 1 кВ	VDE 0276-603(1)
(А)ПвПг-10кВ	ТУ 16.К71-335-2004	N(A)2XS(F)2Y 10 кВ	HD 620 S1	N(A)2XS(F)2Y	VDE 0276ч.620
(А)ПвПг-10кВ		N(A)2XS(FL)2Y		N(A)2XS(FL)2Y	
АПвВ-10кВ ПвВ-10кВ		NA2XS N2XS 10кВ		NA2XS N2XS	
АПвВ-10кВ ПвВ-10кВ 3-х жильные		NA2XSEY N2XSEY 10 кВ		NA2XSEY N2XSEY	
АПвП-10кВ ПвП-10кВ		NA2XS2Y N2XS2Y 10 кВ		NA2XS2Y N2XS2Y	
АПвП-10кВ, ПвП-10кВ 3-жильные		NA2XSE2Y N2XSE2Y 10 кВ		NA2XSE2Y N2XSE2Y	
СИП 1	ТУ 16-705.500-2006*	АХКА	HD 626 S1	АХКА	VDE 0276-626 S1 ч.6
СИП 2		АХКА-Т		АХКА-Т	
СИП 3	ТУ 16-705.500-2006*				
СИП 4	ТУ 3553-015-05755714-2002	ALUS	HD 626 S1	NFA2X	VDE 0276-626 S1 ч.4F-1

СПРАВОЧНАЯ ИНФОРМАЦИЯ
/зарубежные аналоги/

Финляндия-марка	стандарт	Великобритания-марка	стандарт	Франция-марка	стандарт
ML HO5V-U	SFS 5523	HO5V-U	BS 6004		
МК HO5V-R		HO5V-R			
МКЕМ HO5V-K		HO5V-K			
		HO7V-U			
		HO7V-R			
		HO7V-K			
MSO HO3VV-F	SFS 5525	HO3VV-F	BS6500		
MSO HO3VVH2-F		HO3VVH2-F			
MST HO3VH-H		HO3VH-H			
		HO5VV-F			
MMJ	SFS 2091				
		Al/XLPE/PVC, Cu/XLPE/PVC U=6,35/11кВ	BS6622		
		Al/XLPE/PVC, Cu/XLPE/PVC U=6,35/11кВ			
		Al/XLPE/CWS/ MOPE Cu/XLPE/ CWS/MOPE U=6,35/11кВ			
АХКА	SFS 2200				
АХКА-Т				Torsada	NF C3321109
SAX	SFS 5791				
ALUS (Норвегия)	SS 424 1426				

По исполнению в части показателей пожарной безопасности:

нг(A)	– не распространяющий горение при групповой прокладке по категории (A)
нг(B)	– не распространяющий горение при групповой прокладке по категории (B)
нг-HF (halogen free)	– не распространяющий горение не содержащий галогенов
нг-LS (low smoke)	– не распространяющий горение с низким дымо- и газовыделением
нг-FRLS (fire resistant low smoke)	– не распространяющий горение огнестойкий с низким дымо- и газовыделением
нг-FRHF (fire resistant halogen free)	– не распространяющий горение огнестойкий не содержащий галогенов

По конструктивному исполнению токопроводящих жил:

ож	– однопроволочная жила
мн	– многопроволочная жила

для ГОСТ Р 53769-2010:

о	– однопроволочная жила
м	– многопроволочная жила
к	– круглая жила
с	– секторная или сегментная жила

N	– нулевая жила
PE	– жила заземления

Оглавление по маркам в алфавитном порядке

Марка	Номер страницы	Марка	Номер страницы	Марка	Номер страницы
HO7RN-F	159	АПВВГ-П	6	ВВГнг(A)-LS	21,54
HO3VH-H	272	АПВВГЭ	6;30	ВВГнг(A)-ХЛ	50
HO3VV-F	272	АПВВГЭнг(A)	34	ВВГ-П	6
HO3VVH2-F	272	АПВВГЭнг(A)-LS	30	ВВГ-ХЛ	50
HO5V-K	267	АПВВГЭнг(B)	30	ВВГЭ	6
HO5V-R	267	АПВВГЭнг(B)-LS	30	ВВГЭнг(A)	34
HO5V-U	267	АПВВнг(A)-LS	106;110;133	ВВГЭнг(A)-LS	54
HO5VV-F	272	АПВВнг(A)-ХЛ	128	ДА2	238
HO5VVH2-F	272	АПВВнг(B)-ХЛ	128	ДАО	242
HO7V-K	268	АПВКВ	121;126	ДАС	239
HO7V-R	268	АПВКВнг(A)	126	ДОЛ	247
HO7V-U	268	АПВКВнг(A)-LS	126	ДПВ	248
NYCY, NAYCY	25	АПВКП2г	122	ДПЛ	240
NYM	23	АПВКПг	126	ДПМ	244
NYMнг(A)-LS	23	АПВКШв	102	ДПО	241
NYU, NAYU	25	АПВКШвнг(A)	102	ДПС	236
АВБШв	6;21	АПВКШп	102	ДПТ	243
АВБШвнг(A)	21;34	АПВКШп(г)	102	КВБ6Шв	207
АВБШвнг(A)-LS	21;54	АПВП	105;110	КВВГ	207
АВБШвнг(A)-ХЛ	50	АПВПгТ	118	КВВГз	207
АВБШв-ХЛ	50	АПВПгП	118	КВВГнг(A)	211
АВВГ	6;21	АПВПу	105;110	КВВГнг(A)-FRLS	217
АВВГнг(A)	21;34	АСБ	138	КВВГнг(A)-LS	214
АВВГнг(A)-LS	21;54	АСБ2л	138	КВВГЭ	207
АВВГнг(A)-ХЛ	50	АСБ2лГ	138	КВВГЭнг(A)	211
АВВГ-П	6	АСБ2лШв	147	КВВГЭнг(A)-FRLS	217
АВВГ-ХЛ	50	АСБГ	138	КВВГЭнг(A)-LS	214
АВВГЭ	6	АСБл	138	КГ	154
АВВГЭнг(A)	34	АСБлШв	147	КГ 1x0,75-20-130-О	275
АВВГЭнг(A)-LS	54	АСБШв	147	КГ 1x0,75-55-150	288
АМ	274	АСБШнг(A)-LS	153	КГ 1x0,75-55-200	288
АПВБВнг(A)-LS	106;110;133	АСБШнг(B)-LS	153	КГ 1x0,75-55-260	288
АПВБВнг(A)-ХЛ	128	АСГ	138	КГ 1x0,75-55-90	288
АПВБВнг(B)-ХЛ	128	АСКл	138	КГ 1x0,75-55-90-О	276
АПВБШв	6	АСШв	147	КГ 1x1,50-55-150	289
АПВБШвнг(A)	34	АТ	274	КГ 1x1,50-55-200	289
АПВБШвнг(A)-LS	101	ВБШв	6;21	КГ 1x1,50-55-260	289
АПВБШвнг(B)	34	ВБШвнг(A)	21;34	КГ 1x1,50-55-90	289
АПВБШп	6	ВБШвнг(A)-FRLS	71	КГ 1x1,5-55-90-О	277
АПВБШп(г)	6	ВБШвнг(A)-LS	21;54	КГ 3x0,5-35-90-О	278
АПВВ	105;110	ВБШвнг(A)-ХЛ	50	КГ 3x0,5-55-90-О	279
АПВВГ	6	ВБШв-ХЛ	50	КГ 3x0,75-140-150-3	296
АПВВГнг(A)	34	ВВГ	6;21	КГ 3x0,75-140-200-3	296
АПВВГнг(A)-LS	101	ВВГнг(A)	21;34	КГ 3x0,75-140-260-3	296
АПВВГнг(B)	34	ВВГнг(A)-FRLS	71	КГ 3x0,75-140-90-3	296

Оглавление по маркам в алфавитном порядке

Марка	Номер страницы	Марка	Номер страницы	Марка	Номер страницы
КГ 3x0,75-150-90-О	281	КГЛ 1x1,50-24-200	286	ПвБШвнг(А)	34
КГ 3x0,75-55-90-О	280	КГЛ 1x1,50-24-260	286	ПвБШвнг(А)-LS	101
КГ 3x0,75-90-150	294	КГЛ 1x1,50-24-90	286	ПвБШвнг(В)	34
КГ 3x0,75-90-200	294	КГЛ 3x0,50-40-150	290	ПвБШп	6
КГ 3x0,75-90-260	294	КГЛ 3x0,50-40-200	290	ПвБШп(г)	6
КГ 3x0,75-90-90	294	КГЛ 3x0,50-40-260	290	ПвВ	105;110
КГ 3x1,50-70-150	291	КГЛ 3x0,50-40-90	290	ПвВГ	6
КГ 3x1,50-70-200	291	КГН	154	ПвВГнг(А)	34
КГ 3x1,50-70-260	291	КГСв 1x0,75-70-150-4	293	ПвВГнг(А)-LS	101
КГ 3x1,50-70-90	291	КГСв 1x0,75-90-150-4	293	ПвВГнг(В)	34
КГ 7x0,5-100-150	295	КГТАЭ 8x3,5-45-90-О	297	ПвВГ-П	6
КГ 7x0,5-100-200	295	КГТЭ 8x2,3-45-90-О	297	ПвВГЭ	6;30
КГ 7x0,5-100-260	295	КГ-ХЛ	154	ПвВГЭнг(А)	34
КГ 7x0,5-100-90	295	ККГОК-3	308	ПвВГЭнг(А)-LS	30
КГЗ-3-60	309	КПБПнг(А)-FRHF	227	ПвВГЭнг(В)	30
КГВВ	229	КПБПнг(А)-HF	222	ПвВГЭнг(В)-LS	30
КГВВм	229	КПвБПнг(А)-FRHF	226	ПвВнг(А)-FRLS	82
КГВВнг(А)	229	КПвБПнг(А)-HF	226	ПвВнг(А)-LS	106;110,133
КГВВнг(А)-LS	229	КПвКПнг(А)-HF	226	ПвВнг(А)-ХЛ	128
КГВВЭ	229	КПвПГнг(А)-FRHF	226	ПвВнг(В)-ХЛ	128
КГВЭвнг(А)	229	КПвПГнг(А)-HF	226	ПвКВ	121;126
КГВЭвнг(А)-LS	229	КПвПГЭнг(А)-FRHF	227	ПвКВнг(А)	126
КГК 1x1,5-55-90	292	КПвПГЭнг(А)-HF	226	ПвКВнг(А)-LS	126
КГК 1x2,0-70-90	292	КПКПнг(А)-FRHF	227	ПвКП2г	122
КГЛ 1x0,35-10-150	283	КПКПнг(А)-HF	226	ПвКПг	126
КГЛ 1x0,35-10-200	283	КППГнг(А)-FRHF	219	ПвКПнг(А)-FRHF	88
КГЛ 1x0,35-10-260	283	КППГнг(А)-HF	222	ПвКШв	102
КГЛ 1x0,35-10-90	283	КППГЭнг(А)-FRHF	219	ПвКШвнг(А)	102
КГЛ 1x0,5-8-150	282	КППГЭнг(А)-HF	222	ПвКШп	102
КГЛ 1x0,5-8-200	282	ММ	273	ПвКШп(г)	102
КГЛ 1x0,5-8-260	282	МТ	273	ПвП	105;110
КГЛ 1x0,5-8-90	282	ОПВ	249	ПвПГнг(А)-HF	63
КГЛ 1x0,75-22-150	284	ОПС	237	ПвПГнг(А)-FRHF	75
КГЛ 1x0,75-22-200	284	ОПТ	246	ПвПГЭнг(А)-FRHF	75
КГЛ 1x0,75-22-260	284	ПБПнг(А)-FRHF	88	ПвПГЭнг(А)-HF	87
КГЛ 1x0,75-22-90	284	ПБПнг(А)-HF	63	ПвПнг(А)-FRHF	81
КГЛ 1x0,75-24-150	285	ПвБВ, АПвБВ	106;110	ПвПнг(А)-HF	81;133
КГЛ 1x0,75-24-200	285	ПвБВнг(А)-LS	106;110	ПвПу	105;110
КГЛ 1x0,75-24-260	285	ПвБВнг(А)-LS	133	ПвПЭнг(А)-FRHF	82
КГЛ 1x0,75-24-90	285	ПвБВнг(А)-ХЛ	128	ПвПЭнг(А)-HF	81
КГЛ 1x0,75-30-150	287	ПвБВнг(В)-ХЛ	128	ПВС	270
КГЛ 1x0,75-30-200	287	ПвБП, АПвБП	106;110	ПЗВ	264
КГЛ 1x0,75-30-260	287	ПвБПнг(А)-FRHF	88	ПЗВГ	264
КГЛ 1x0,75-30-90	287	ПвБПнг(А)-HF	87;133	ПКПнг(А)-FRHF	88
КГЛ 1x1,50-24-150	286	ПвБШв	6	ПКПнг(А)-HF	88

Оглавление по маркам в алфавитном порядке

Марка	Номер страницы	Марка	Номер страницы	Марка	Номер страницы
ПОК	245	РвРнг(А)-LS Кабтрон	189	РК 75-33-17	234
ППГнг(А)-HF	63	РвР-ХЛ Кабтрон	190	РК 75-33-17 Б	234
ППГнг(А)-FRHF	75	РвЭВнг(А)-LS Кабтрон	190	РК 75-33-17 БГ	234
ППГЭнг(А)-HF	63	РвЭВнг(А)-ХЛ Кабтрон	190	РК 75-44-15	234
ППГЭнг(А)-FRHF	75	РвЭПнг(А)-FRHF Кабтрон	191	РК 75-44-15 Б	234
ПуВ	266	РвЭПнг(А)-HF Кабтрон	190	РК 75-44-17	234
ПуВнг(В)-LS	266	РвЭРнг(А)-FRHF Кабтрон	189	РК 75-44-17 Б	234
ПугВ	266	РвЭРнг(А)-HF Кабтрон	189	РК 75-44-17 БГ	234
ПугВнг(В)-LS	266	РвЭРнг(А)-LS Кабтрон	189	РК 75-60 51	304
РвБВ Кабтрон	170;182	РвЭР-ХЛ Кабтрон	190	РК 75-60 62	304
РвБВнг(А)-LS Кабтрон	170;182	РК 50-11-11	234	РК 75-9-12	234
РвБВнг(А)-LS Кабтрон	190	РК 50-13-15	234	РК 75-9-13	234
РвБВнг(А)-ХЛ Кабтрон	190	РК 50-13-15-Б	234	РКМГЭ 1/50	235
РвБП(у) Кабтрон	170;182	РК 50-13-17	234	РКМГЭ 1/75	235
РвБПнг(А)-FRHF Кабтрон	191	РК 50-17-17	234	РКМГЭ 10/60	235
РвБПнг(А)-HF Кабтрон	170;182;190	РК 50-24-15	234	РКМГЭ 20/60	235
РвБРнг(А)-HF Кабтрон	189	РК 50-24-15-Б	234	РКПГ-12	235
РвБРнг(А)-LS Кабтрон	189	РК 50-24-16	234	РКПГВ 10/60	235
РвБР-ХЛ Кабтрон	190	РК 50-24-17	234	РКПГВ 20/60	235
РвВ Кабтрон	162;174	РК 50-33-15	234	РКС 15/38	235
РвВнг(А)-LS Кабтрон	162;174;190	РК 50-33-15-Б	234	РКС 15/50	235
РвВнг(А)-ХЛ Кабтрон	190	РК 50-33-17	234	РП	305
РвКаВнг(А)-LS Кабтрон	190	РК 50-44-15	234	РПс	305
РвКаВнг(А)-ХЛ Кабтрон	190	РК 50-44-15-Б	234	СБ	138
РвКаПнг(А)-FRHF Кабтрон	191	РК 50-44-17	234	СБ2л	138
РвКаПнг(А)-HF Кабтрон	190	РК 50-60 51	304	СБ2лГ	138
РвКаРнг(А)-HF Кабтрон	189	РК 50-60 61	304	СБ2лШв	147
РвКаРнг(А)-LS Кабтрон	189	РК 75-13-15	234	СБГ	138
РвКаР-ХЛ Кабтрон	190	РК 75-13-15 Б	234	СБл	138
РвКВ Кабтрон	166;178	РК 75-13-17	234	СБлШв	147
РвКВнг(А)-LS Кабтрон	166	РК 75-13-17 Б	234	СБШв	147
РвКВнг(А)-LS Кабтрон	178;190	РК 75-13-17 БГ	234	СБШнг(В)-LS	153
РвКВнг(А)-ХЛ Кабтрон	190	РК 75-17-17	234	СБШнг(А)-LS	153
РвКП(у) Кабтрон	166;178	РК 75-17-17 Б	234	СГ	138
РвКПнг(А)-FRHF Кабтрон	191	РК 75-17-17 БГ	234	СИП-1	252
РвКПнг(А)-HF Кабтрон	166;178;190	РК 75-24 52	304	СИП-2	252
РвКРнг(А)-HF Кабтрон	189	РК 75-24-15	234	СИП-3	254
РвКРнг(А)-LS Кабтрон	189	РК 75-24-15 Б	234	СИП-4	256
РвКР-ХЛ Кабтрон	190	РК 75-24-17	234	СИП-7	262
РвП(у) Кабтрон	162;174	РК 75-24-17 Б	234	СИПсч-4	260
РвПнг(А)-HF Кабтрон	174	РК 75-24-17 БГ	234	СИПн-4	256
РвПнг(А)-FRHF Кабтрон	191	РК 75-24-32	234	СИПсч-4	260
РвПнг(А)-HF Кабтрон	162;190	РК 75-24-32	234	СКл	138
РвРнг(А)-FRHF Кабтрон	189	РК 75-33-15	234	СШв	147
РвРнг(А)-HF Кабтрон	189	РК 75-33-15 Б	234	ЦАСБ	149

Каталог продукции ГК «Севкабель» 2014

Технические характеристики кабельно-проводниковой продукции, приведенные в данном издании, носят информационный характер. Компания оставляет за собой право на изменение конструкций и характеристик изделий без предварительного уведомления.



ГРУППА КОМПАНИЙ
СЕВКАБЕЛЬ



ООО «ГК «Севкабель»

+7 (812) 329-77-99

sales@sevkab.ru

филиалы ООО «ГК «Севкабель»

в Москве

тел. +7 (495) 223-24-17

e-mail: mail@sevkab-msk.ru

в Краснодаре

тел. +7 (861) 222-85-11

e-mail: krasnodar@sevkab.ru

ООО «Севкабель-Инжиниринг»

Проектирование, поставка, монтаж кабельных линий

+7 (812) 324-78-83

+7 (812) 324-78-86

ske@sevkab.ru

ООО «ПК «Севгеокабель»

+7 (812) 329-75-03

kom@sevgeo.com

WWW.SEVCABLE.RU